

# FUSION® MS-RA60

KORISNIČKI PRIRUČNIK



HRVATSKI

**FUSION®**  
A Garmin Brand

© 2021 Garmin Ltd. ili njezine podružnice

Sva prava pridržana. Sukladno zakonima o zaštiti autorskih prava, ovaj priručnik se ne smije kopirati, u cijelosti niti djelomično, bez prethodnog pismenog odobrenja tvrtke Garmin. Garmin pridržava pravo izmjene ili poboljšanja svojih proizvoda te izmjene sadržaja ovog priručnika, bez obaveze da obavijesti bilo koju osobu ili organizaciju o tim izmjenama ili poboljšanjima. Posjetite [www.fusionentertainment.com](http://www.fusionentertainment.com) gdje ćete pronaći posljednje nadogradnje i dodatne podatke o korištenju ovog proizvoda.

Garmin®, logotip Garmin, ANT®, Fusion® i logotip Fusion trgovački su znakovi tvrtke Garmin Ltd. ili njezinih podružnica registrirani u SAD-u i drugim državama. Connect IQ™, Fusion-Link™ i Fusion-Link Lite™ trgovački su znakovi tvrtke Garmin Ltd. ili njezinih podružnica. Ovi trgovački znakovi ne smiju se koristiti bez izričitog dopuštenja tvrtke Garmin.

Apple®, logotip Apple, iPod touch® i iPhone® trgovački su znakovi tvrtke Apple Inc., registrirani u SAD-u i drugim državama. App Store™ oznaka je usluga tvrtke Apple Inc, registriran u SAD-u i ostalim državama. Android™ i Google Play™ trgovački su znakovi tvrtke Google Inc. Trgovački znak iPhone® upotrebljava se u Japanu u skladu s licencom tvrtke Aiphone K.K. Riječ i logotipi Bluetooth® u vlasništvu su tvrtke Bluetooth SIG, Inc. i svaka upotreba te riječi od strane tvrtke Garmin u skladu je s dodijeljenom licencom. Ostali trgovački znakovi i trgovački nazivi pripadaju svojim vlasnicima.

Broj modela: A03942 IC: 1792A-03942

# Sadržaj

<b>Početak rada</b>	<b>1</b>
Kontrole stereouređaja	2
Zaslon stereouređaja	4
Povezivanje pomoćnog uređaja	4
<b>Reprodukcija Bluetooth uređaja</b>	<b>4</b>
Povezivanje kompatibilnog Bluetooth uređaja	5
Informacije o Bluetooth dometu	5
Postavke Bluetooth izvora	5
Odabir drugog Bluetooth uređaja	5
<b>Radio</b>	<b>5</b>
Postavljanje regije tunera	5
Promjena radiostanice	6
Prethodno definirane postavke	6
<b>Reprodukcija DAB stanica</b>	<b>6</b>
Postavljanje regije tunera	6
Traženje DAB stanica	7
Popis DAB kanala	7
<b>Opće postavke</b>	<b>8</b>
<b>Dodatne opcije upravljanja stereouređajem</b>	<b>8</b>
Povezivanje s Garmin® satom	8
Povezivanje s ARX70 daljinskim upravljačem	9
Fusion-Link™ aplikacija za bežično daljinsko upravljanje	9
<b>Dodatak</b>	<b>9</b>
Registracija uređaja Fusion	9
Čišćenje uređaja	9
Rješavanje problema	9
Specifikacije	11
Crteži dimenzija stereouređaja	12
<b>Indeks</b>	<b>14</b>



# Početak rada





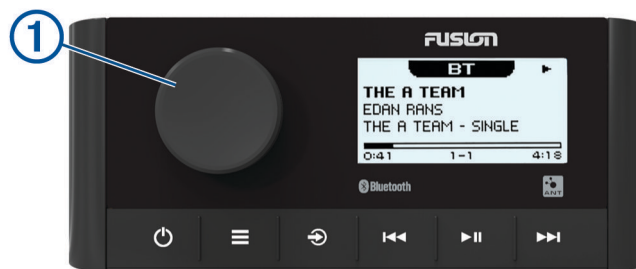

## UPOZORENJE

U kutiji proizvoda potražite list *Važni podaci o sigurnosti i proizvodu* koji sadrži upozorenja i druge važne informacije o proizvodu.

---

## Kontrole stereouređaja



<p>Kotačić</p> <p>①</p>	<p>Okrećite kotačić za podešavanje glasnoće. Pritisnite za prebacivanje između zona kako biste upravljali glasnoćom. Okrećite kotačić za kretanje izbornicima ili podešavanje postavke. Pritisnite za odabir označene stavke.</p>
	<p>Pritisnite za otvaranje izbornika. Pritisnite za povratak na prethodni zaslon ili izbornik.</p>
	<p>Pritisnite za promjenu izvora. Pritišćite za kretanje kroz dostupne izvore.</p>
	<p>Pritisnite za uključivanje stereouređaja. Pritisnite za isključivanje i ponovno uključivanje stereouređaja. Pritisnite i držite za isključivanje stereouređaja.</p>
	<p>BT izvor: pritisnite kako biste preskočili na prethodnu pjesmu ili početak trenutne pjesme. AM ili FM izvor:  <ul style="list-style-type: none"> <li>• Pritisnite kako biste odabrali prethodnu stanicu ili spremljenu stavku (način spremljenih stavki s dvije ili više spremljenih stavki).</li> <li>• Pritisnite i držite za brže traženje stanica (samo u ručnom načinu rada).</li> </ul> <p>DAB izvor: pritisnite za povratak na prethodnu DAB stanicu cjeline. Kada dođete do početka trenutačne cjeline, stereouređaj automatski će prijeći na posljednju dostupnu stanicu u prethodnoj cjelini. Na AUX izvoru odaberite za smanjenje osjetljivosti povezanog izvora.</p> </p>
	<p>BT izvor: pritisnite za pauziranje ili nastavak reprodukcije. AM ili FM izvor:  <ul style="list-style-type: none"> <li>• Pritisnite za kretanje kroz načine podešavanja: (automatski ili ručno) i spremljene stanice (kada su spremljene dvije ili više stanica).</li> <li>• Pritisnite i držite za spremanje ove stanice na popis.</li> </ul> <p>DAB izvor: pritisnite za skeniranje DAB stanica.</p> </p>
	<p>BT izvor: pritisnite za preskakanje na sljedeću pjesmu. AM ili FM izvor:  <ul style="list-style-type: none"> <li>• Pritisnite kako biste odabrali sljedeću stanicu ili spremljenu stavku (način spremljenih stavki s dvije ili više spremljenih stavki).</li> <li>• Pritisnite i držite za brže traženje stanica (samo u ručnom načinu rada).</li> </ul> <p>DAB izvor: pritisnite za prebacivanje na sljedeću DAB stanicu cjeline. Kada dođete do kraja trenutačne cjeline, stereouređaj automatski će prijeći na prvu dostupnu stanicu u sljedećoj cjelini. Na AUX izvoru pritisnite za povećanje osjetljivosti povezanog izvora.</p> </p>

## Odabir stavki kotačićem

Kotačićem možete označiti i odabrati stavke na zaslonu.

- Okrenite kotačić kako biste označili stavku na zaslonu.
- Pritisnite kotačić kako biste odabrali odabranu opciju.

## Podešavanje glasnoće

- 1 Podesite glasnoću za jednu zonu ili sve zone na stereouređaju okretanjem kotačića.
- 2 Ako je potrebno, pritisnite kotačić za prebacivanje između zona.

## Podešavanje razine subwoofera

- 1 Na zaslonu izvora pritisnite i držite kotačić.  
Prikazuje se prilagođavanje u sklopu opcije RAZINA SUBWOOFERA.
- 2 Podesite razinu subwoofera okretanjem kotačića.

## Unos teksta

Možete unijeti tekst kako biste promijenili vrijednosti nekih postavki na ovom uređaju, kao što je promjena naziva uređaja.

- 1 Okrećite kotačić za biranje slova te ga pritisnite za odabir.
- 2 Po potrebi odaberite **◀◀** za brisanje znaka.
- 3 Dodajte dodatna slova kako biste dovršili unos teksta.
- 4 Za spremanje novog teksta odaberite **▶▶**.

## Podešavanje svjetline i kontrasta pozadinskog osvjetljenja

- 1 Odaberite **≡** > **POSTAVKE** > **LCD**.
- 2 Pritisnite kotačić kako biste odabrali svjetlinu ili kontrast.
- 3 Podesite svjetlinu ili kontrast.
- 4 Odaberite **≡** za izlaz iz izbornika.

## Zaslon stereouređaja

Informacije prikazane na zaslonu stereouređaja razlikuju se ovisno o odabranom izvoru. U navedenom primjeru uređaj reproducira pjesmu na stereouređaju povezanom s pomoću Bluetooth® bežične tehnologije.

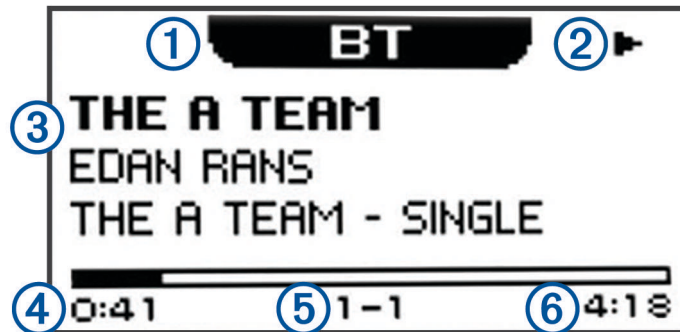

①	Izvor
②	Ikona statusa reprodukcije
③	Pojedinosti pjesme (ako su dostupne)
④	Proteklo vrijeme
⑤	Broj trenutačne pjesme od ukupnog broja pjesama na popisu (ako je dostupno)
⑥	Trajanje pjesme (ako je dostupno)

## Povezivanje pomoćnog uređaja

Možete povezivati različite pomoćne uređaje sa stereouređajem. Ti uređaji imaju RCA priključke, linijski izlaz ili utičnicu za slušalice.

- 1 Pronađite pomoćne priključke na razvodnom kabelu.
- 2 Ako je potrebno, povežite adapterski RCA-na-3,5 mm kabel s pomoćnim uređajem.
- 3 Povežite pomoćni uređaj s AUX IN 1 RCA priključcima na razvodnom kabelu.
- 4 Odaberite **AUX** izvor.

## Reprodukcija Bluetooth uređaja

Možete upariti stereouređaj s do osam Bluetooth medijskih uređaja.

Reprodukcijom možete upravljati s pomoću tipki, ali ne možete pretraživati glazbenu zbirku. Trebali biste odabrati pjesmu ili popis za reprodukciju na medijskom uređaju.

Dostupnost informacija o pjesmi poput naslova, imena izvođača i trajanja ovisi o mogućnostima media playera i glazbene aplikacije. Bluetooth bežična tehnologija ne podržava ikone statusa nasumične reprodukcije i ponavljanja.



## Povezivanje kompatibilnog Bluetooth uređaja

Možete reproducirati medije s kompatibilnog Bluetooth uređaja s pomoću Bluetooth bežične veze.

- 1 Odaberite Bluetooth izvor.
- 2 Odaberite  > **MOŽE SE OTKRITI** kako bi stereouređaj bio vidljiv kompatibilnom Bluetooth uređaju.
- 3 Omogućite Bluetooth na kompatibilnom Bluetooth uređaju.
- 4 Primaknite kompatibilni Bluetooth uređaj na 10 m (33 ft) od stereouređaja.
- 5 Na kompatibilnom Bluetooth uređaju pretražite Bluetooth uređaje.
- 6 Na kompatibilnom Bluetooth uređaju odaberite stereouređaj RA60 s popisa otkrivenih uređaja.
- 7 Na kompatibilnom Bluetooth uređaju slijedite upute na zaslonu kako biste ga uparili i povezali s otkrivenim stereouređajem.
- 8 Ako kompatibilan Bluetooth uređaj zatraži potvrdu lozinke, provjerite podudara li se lozinka na Bluetooth uređaju i stereouređaju i zatim odaberite **DA** kako biste dovršili postupak uparivanja.
- 9 Ako se vaš kompatibilni Bluetooth uređaj odmah ne poveže sa stereouređajem, ponovite ove korake.

**NAPOMENA:** Postavka **MOŽE SE OTKRITI** automatski se onemogućuje nakon dvije minute.

## Informacije o Bluetooth dometu

Stereouređaj i Bluetooth bežični uređaji imaju domet od 10 m (33 ft). Za optimalnu izvedbu Bluetooth bežični uređaj trebao bi imati dostupnu liniju bez prepreka do stereouređaja.

## Postavke Bluetooth izvora

Kada je odabran **BLUETOOTH** izvor, odaberite .

**MOŽE SE OTKRITI:** Omogućuje da stereouređaj bude vidljiv Bluetooth uređajima. Ova postavka automatski se isključuje nakon dvije minute radi sprečavanja moguće smetnje zvuka nakon uparivanja Bluetooth uređaja sa stereouređajem.

**UKLONI UREĐAJ:** Uklanja Bluetooth uređaj sa stereouređaja. Za ponovno slušanje zvučnih zapisa s tog Bluetooth uređaja morate ga ponovno upariti.

## Odabir drugog Bluetooth uređaja

Ako vam je sa stereouređajem upareno više od jednog Bluetooth uređaja, možete birati drugi uređaj po potrebi. Možete upariti stereouređaj s do osam Bluetooth uređaja.

- 1 Kada je odabran **BLUETOOTH** izvor, odaberite .
- 2 Odaberite Bluetooth uređaj.

## Radio

Ako želite slušati AM ili FM radio, prikladna nautička AM/FM antena mora biti ispravno povezana sa stereom i nalaziti se u dometu stanice koja emitira program. Upute za povezivanje AM/FM antene potražite u uputama za instalaciju stera.

Ako želite slušati DAB stanice, morate imati odgovarajuću opremu ([Reprodukcija DAB stanica, stranica 6](#)). Upute o povezivanju DAB adaptera i antene potražite u uputama za montažu priloženima uz adapter i antenu.

## Postavljanje regije tunera

Za ispravan prijem AM i FM stanica najprije morate odabrati regiju u kojoj se nalazite.

Za ispravan prijem DAB stanica najprije morate odabrati regiju u kojoj se nalazite.

**NAPOMENA:** DAB stanice nisu dostupne u svim regijama.

- 1 Odaberite  > **POSTAVKE**.
- 2 Odaberite **REGIJA TUNERA**.
- 3 Odaberite regiju u kojoj se nalazite.

## Promjena radiostanice

- 1 Odaberite primjenjiv izvor, primjerice **FM**.
- 2 Više puta odaberite opciju **▶||** za kretanje kroz načine odabira stanice i odaberite opciju:
  - Odaberite **AUTOMATSKI** za skeniranje i zaustavljanje na sljedećoj dostupnoj stanici.
  - Odaberite **RUČNO** da biste ručno odabrali stanicu.
  - Odaberite **SPREMLJENI KANAL** da biste odabrali spremljenu stanicu.
- 3 Odaberite **◀◀** ili **▶▶** za prebacivanje na stanicu.  
Kada je aktivan način odabira stanice **RUČNO**, možete držati **◀◀** ili **▶▶** za brzo kretanje kroz stanice.

## Prethodno definirane postavke

Omiljene AM i FM stanice možete dodati popisu kanala radi lakšeg pristupa.

Omiljene DAB stanice možete spremiti ako je stereouređaj povezan s odgovarajućom DAB opremom i postavljen na ispravnu regiju tunera. ([Reprodukcija DAB stanica, stranica 6](#))

## Spremanje stanice na popis

- 1 Dok je odabran odgovarajući izvor, podesite stereouređaj na stanicu.
  - 2 Odaberite **≡** > **SPREMLJENI KANALI**.
  - 3 Odaberite **SPREMI TRENUTAČNO**.
- SAVJET:** Možete brzo spremiti odabranu stanicu na popis držanjem tipke **▶||**.

## Odabir unaprijed postavljene stanice s popisa

Prije odabira spremljene stavke s popisa morate spremiti barem jednu stanicu na popis.

- 1 Odaberite odgovarajući izvor.
- 2 Odaberite **≡** > **SPREMLJENI KANALI**.
- 3 Odaberite stanicu s popisa.

## Uklanjanje unaprijed postavljenih stanica

- 1 Kada je odabran odgovarajući izvor, odaberite **≡** > **SPREMLJENI KANALI** > **UKLONI SPREMLJENI KANAL**.
- 2 Odaberite opciju:
  - Za uklanjanje jednog spremljenog kanala odaberite spremljeni kanal.
  - Za uklanjanje svih spremljenih kanala odaberite **UKLANJANJE SVIH KANALA**.

## Reprodukcija DAB stanica

DAB stanice nisu dostupne u svim regijama. Kada stereouređaj nije postavljen na kompatibilnu regiju, DAB izvor nije dostupan.

Pogledajte odjeljak za rješavanje problema ako ne možete pristupiti DAB izvoru ili ako se DAB stanice ne reproduciraju pravilno. ([Stereouređaj ne prima DAB stanice, stranica 10](#))

## Postavljanje regije tunera

Za ispravan prijem DAB stanica najprije morate odabrati regiju u kojoj se nalazite.

- 1 Odaberite **≡** > **POSTAVKE**.
- 2 Odaberite **REGIJA TUNERA**.
- 3 Odaberite regiju u kojoj se nalazite.

## Traženje DAB stanica

**NAPOMENA:** S obzirom na to da se DAB signali odašilju samo u nekim zemljama, tuner morate postaviti na regiju u kojoj se emitiraju DAB signali.

- 1 Odaberite **DAB** izvor.
- 2 Odaberite **▶||** kako biste skenirali dostupne DAB stanice.

Kada je skeniranje dovršeno, reproducira se prva dostupna stanica u prvoj pronađenoj cjelini.

**NAPOMENA:** Po dovršetku prvog skeniranja možete ponovno odabrati **▶||** kako biste mogli ponovo skenirati DAB stanice. Kada je i ponovljeno skeniranje dovršeno, sustav će početi reproducirati prvu stanicu u cjelini koju ste slušali kada je započeto ponovno skeniranje.

## Promjena DAB stanice

- 1 Odaberite **DAB** izvor.
- 2 Po potrebi odaberite **▶||** za traženje lokalnih DAB stanica.
- 3 Odaberite **◀◀** ili **▶▶** za promjenu stanice.

Kada dođete do kraja trenutne cjeline, stereo će automatski prijeći na prvu slobodnu stanicu u sljedećoj cjelini.

**SAVJET:** Za promjenu cjeline držite **◀◀** ili **▶▶**.

## Odabir DAB stanice s popisa

- 1 Odaberite **DAB** izvor.
- 2 Po potrebi odaberite **▶||** za traženje lokalnih DAB stanica.
- 3 Odaberite **≡** > **PRETRAŽI** > **STANICE**.
- 4 Odaberite stanicu s popisa.

## Odabir DAB stanice iz kategorije

- 1 Odaberite **DAB** izvor.
- 2 Po potrebi odaberite **▶||** za traženje lokalnih DAB stanica.
- 3 Odaberite **≡** > **PRETRAŽI** > **KATEGORIJE**.
- 4 Odaberite kategoriju s popisa.
- 5 Odaberite stanicu s popisa.

## Popis DAB kanala

Omiljene DAB stanice možete dodati popisu kanala radi lakšeg pristupa.

Na popis kanala možete spremiti do 15 DAB stanica.

## Spremanje DAB stanice na popis

- 1 Dok je odabran **DAB** izvor, podesite stereouređaj na DAB stanicu.
- 2 Odaberite **≡** > **PRETRAŽI** > **SPREMLJENI KANALI** > **SPREMI TRENUTAČNO**.

**SAVJET:** Možete brzo spremiti odabranu DAB stanicu na popis držanjem tipke **▶||**.

## Odabir spremljene DAB stanice s popisa

Prije odabira spremljene DAB stanice s popisa morate spremiti barem jednu DAB stanicu na popis.

- 1 Odaberite **DAB** izvor.
- 2 Odaberite **≡** > **PRETRAŽI** > **SPREMLJENI KANALI** > **PRIKAŽI POPIS**.
- 3 Odaberite stanicu s popisa.

## Brisanje DAB stanice s popisa

- 1 Kada je odabran **DAB** izvor, odaberite  > **PRETRAŽI** > **SPREMLJENI KANALI**.
- 2 Odaberite opciju:
  - Ako želite izbrisati jednu stanicu s popisa, odaberite **UKLONI SPREMLJENI KANAL** i odaberite spremljenu stanicu.
  - Za brisanje svih spremljenih stanica odaberite **UKLANJANJE SVIH KANALA**.

## Opće postavke

Odaberite  > **POSTAVKE**.

**NAPOMENA:** Kada je gumb mogućnosti ispunjen, opcija je uključena. Kada je gumb mogućnosti prazan, opcija je isključena.

**ZONA:** Omogućuje postavljanje ravnoteže, ograničenja glasnoće i naziva zona zvučnika.

**ZONA > ZONA > TON:** Podešava basove, srednje i visoke tonove.

**ZONA > SINKRONIZACIJA S GLASNOĆOM TELEFONA:** Odaberite zone koje će se sinkronizirati s kontrolom glasnoće s trenutno povezanog Bluetooth uređaja.

**ZONA > ZONA 1 > FREKVENCIJA SUBWOOFERA:** Promijenite frekvenciju filtra subwoofera.

**ZONA > ZONA 1 > RAZINA SUBWOOFERA:** Promijenite razinu glasnoće subwoofera.

**ZONA > ZONA 2 > POVEŽI SA ZONOM 1:** Ograničite glasnoću zone 2 na zonu 1.

**LCD:** Podešava postavke svjetline i kontrasta pozadinskog osvjetljenja (*Podešavanje svjetline i kontrasta pozadinskog osvjetljenja, stranica 3*).

**UŠTEDA ENERGIJE:** Onemogućava LCD pozadinsko osvjetljenje nakon 30 sekundi neaktivnosti radi uštede baterije.

**POSTAVITE NAZIV UREĐAJA:** Postavlja naziv stereouređaja (*Unos teksta, stranica 3*).

**JEZIK:** Postavlja jezik uređaja.

**REGIJA TUNERA:** Postavlja regiju koju upotrebljavaju FM i AM.

**VRAĆANJE TVORNIČKIH POSTAVKI:** Vraća sve opcije uređaja na zadane vrijednosti.

**O:** Prikazuje verziju softvera stereouređaja.

## Dodatne opcije upravljanja stereouređajem

### Povezivanje s Garmin® satom



Popis kompatibilnih Garmin satova potražite na [www.fusionentertainment.com](http://www.fusionentertainment.com).

Dodatne informacije o satu potražite u korisničkom priručniku sata na adresi [www.garmin.com/manuals](http://www.garmin.com/manuals).

- 1 Slijedite upute u korisničkom priručniku i instalirajte Fusion-Link Lite™ aplikaciju iz Connect IQ™ trgovine na sat.
- 2 Na stereouređaju odaberite **BT** izvor.
- 3 Odaberite  > **MOŽE SE OTKRITI**.  
Stereouređaj moći će se otkriti dvije minute.
- 4 Postavite sat unutar 3 m (10 ft) od stereouređaja.  
**NAPOMENA:** Prilikom uparivanja budite 10 m (33 ft) udaljeni od drugih ANT® uređaja.
- 5 Otvorite Fusion-Link Lite aplikaciju na satu.  
Prvi put kada na satu otvorite aplikaciju, sat se automatski uparuje i povezuje sa stereouređajem. Ako želite uparivanje s drugim stereouređajem, u Fusion-Link Lite aplikaciji odaberite **Postavke > Novo uparivanje**.
- 6 Upravlajte audioreprodukcijom s pomoću Fusion-Link Lite aplikacije na satu.

Nakon uparivanja uređaji će se automatski povezivati kada su uključeni, u doseg i ako je aplikacija otvorena na satu.

## Povezivanje s ARX70 daljinskim upravljačem

- 1 Na stereouređaju odaberite **BT** izvor.
- 2 Odaberite  > **MOŽE SE OTKRITI**.
- 3 Daljinski upravljač ARX70 postavite na udaljenost do 10 m (33 ft) od stereouređaja.  
**NAPOMENA:** Prilikom uparivanja budite 10 m (33 ft) udaljeni od drugih ANT uređaja.
- 4 Na daljinskom upravljaču ARX70 pritisnite ikonu  i držite je pritisnutom dok LED indikator statusa ne počne naizmjenično svijetliti zeleno i crveno.  
Daljinski upravljač traži stereouređaj. Kada se daljinski upravljač uspješno upari, LED indikator statusa kratko će zasvijetliti zeleno, a zatim će se isključiti.

Ako daljinski upravljač ne može pronaći stereouređaj, LED indikator statusa kratko će zasvijetliti crveno, a zatim će se isključiti.

## Fusion-Link™ aplikacija za bežično daljinsko upravljanje

S pomoću Fusion-Link aplikacije za daljinsko upravljanje na kompatibilnom Apple® ili Android™ uređaju prilagodite glasnoću stereouređaja, promijenite izvor, upravljajte reprodukcijom, odaberite spremljene radijske kanale i upravljajte njima te prilagodite neke postavke stereouređaja. Putem aplikacije možete i nadograditi softver stereouređaja.

Aplikacija komunicira sa stereouređajem s pomoću Bluetooth bežične veze s mobilnim uređajem. Morate povezati svoj kompatibilni uređaj sa stereouređajem s pomoću Bluetooth bežične tehnologije za uporabu aplikacije.

Više informacija o Fusion-Link aplikaciji za daljinsko upravljanje za kompatibilne Apple ili Android uređaje potražite u Apple App Store™ ili Google Play™ trgovini.

## Dodatak

### Registracija uređaja Fusion

Pomozite nam da vam ponudimo bolju uslugu ispunjavanjem online registracije.

- Posjetite web-mjesto [www.fusionentertainment.com](http://www.fusionentertainment.com).
- Pospremite originalni račun ili fotokopiju na sigurno mjesto.

### Čišćenje uređaja

- 1 Mekanu, čistu krpicu koja ne pušta vlakna namočite svježom vodom.
- 2 Nježno obrišite uređaj.

### Rješavanje problema

#### Stereouređaj ne odgovara na pritiske tipki

- Držite  dok se stereouređaj ne isključi i ponovno ga uključite kako biste ga ponovno postavili.
- Odspojite napajanje stereouređaja dvije minute kako biste ga ponovno postavili.

#### Zvuk mog Bluetooth uređaja isprekidan je kratkim stankama

- Osigurajte da ništa ne prekriva ili ometa media player.  
Bluetooth tehnologija postiže najbolji učinak uz pravocrtan rad.
- Primaknite media player unutar 10 m (33 ft) od stereouređaja.
- Isključite postavku **MOŽE SE OTKRITI** nakon uparivanja Bluetooth uređaja sa stereouređajem.

## Stereouređaj ne prikazuje sve informacije o pjesmi s Bluetooth izvora

Dostupnost informacija o pjesmi poput naslova, imena izvođača i trajanja ovisi o mogućnostima media playera i glazbene aplikacije.

Bluetooth tehnologija na stereouređaju ne podržava naslovnice albuma ni ikone statusa nasumične reprodukcije i ponavljanja.

## Smanjivanje neželjenih šumova

Ako je stereouređaj podložan jakim električnim smetnjama, te smetnje možda će se čuti putem zvučnika. Trebate poduzeti odgovarajuće mjere za eliminiranje ili smanjenje buke.

- Dodajte feritne kuglice s kopčom na kabele priključene izravno na uređaj.
- Na uređaj u plovilu koji uzrokuje smetnje dodajte feritne kuglice s kopčom.
- Kada se ne upotrebljava, iskopčajte AUX ulazni kabel iz RCA priključka.
- Dodatne informacije potražite na web-mjestu [www.fusionentertainment.com](http://www.fusionentertainment.com) i obratite se službi za tehničku podršku.

## Stereouređaj ne prima DAB stanice

**NAPOMENA:** Fusion® MS-RA60 uključuje ugrađeni DAB modul i prima DAB signale putem standardne AM/FM antene.

- Provjerite je li stereouređaj postavljen na regiju tunera u kojoj se emitiraju DAB stanice. (*Postavljanje regije tunera, stranica 6*)
- Priključite DAB antenu drugog proizvođača kako biste poboljšali DAB prijam.
- Dodatne informacije potražite na web-mjestu [www.fusionentertainment.com](http://www.fusionentertainment.com) i obratite se službi za korisničku podršku.

## Specifikacije

Općenito	
Težina	316 g (11,2 oz)
Vodootpornost	IEC 60529 IPX7 (sprijeda), IEC 60529 IPX5 (straga) <sup>1</sup>
Raspon radne temperature	Od 0 do 50 °C (od 32 do 122 °F)
Temperaturni raspon za skladištenje	Od -20 do 70°C (od -4 do 158°F)
Ulazni napon	Od 10,8 do 16 Vdc
Struja (maks.)	15 A
Struja (bez zvuka)	manje od 190 mA
ANT bežični domet	Do 3 m (10 ft)
Sigurna udaljenost od kompasa	15 cm (5,9 in)
Osigurač	15 A, s mini plosnatim kontaktima
Bluetooth bežični domet	Do 10 m (30 ft)
Bežične frekvencije/protokoli	Bluetooth 2,4 GHz pri 12 dBm maksimalno ANT 2,4 GHz pri 7 dBm maksimalno

Integrirano, pojačalo klase D	
Izlazna snaga po kanalu	4 x 22 W RMS pri ulazu 14,4 Vdc, 4 oma, 10 % THD <sup>2</sup>
Ukupna izlazna snaga zvuka	4 x 45 W maksimalno 4 oma 180 W maksimalno
Razina linijskog izlaza (maks.)	5,5 V (od vrha do vrha)
Razina AUX ulaza (uobičajena)	1 V RMS

Tuner	Europa i Australazija	SAD	Japan
Domet frekvencije FM radija	Od 87,5 to 108 MHz	Od 87,5 to 107,9 MHz	Od 76 to 95 MHz
FM frekvencijski korak	50 kHz	200 kHz	50 kHz
Domet frekvencije AM radija	Od 522 do 1620 kHz	Od 530 do 1710 kHz	Od 522 do 1620 kHz
AM frekvencijski korak	9 kHz	10 kHz	9 kHz

<sup>1</sup> S prednje strane uređaj se može uroniti u vodu do 1 metra dubine u trajanju do 30 minuta. Uređaj sa stražnje strane može izdržati prskanje mlazovima vode (do 30 kPa (4,4 psi) na udaljenosti do 3 metra) u trajanju do 3 minute.

<sup>2</sup> Stereouređaj može ograničiti izlaznu snagu kako bi se spriječilo pregrijavanje pojačala i održala dinamika zvuka.

## Crteži dimenzija stereouređaja

### Dimenzije prednje strane

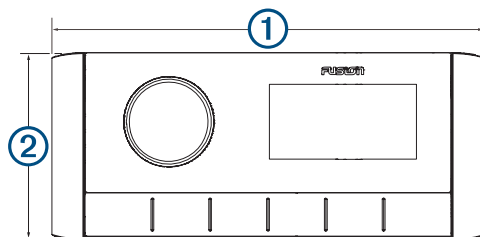

① 157 mm ( $6 \frac{3}{16}$  in)

② 68 mm ( $2 \frac{11}{16}$  in)

### Dimenzije bočne strane

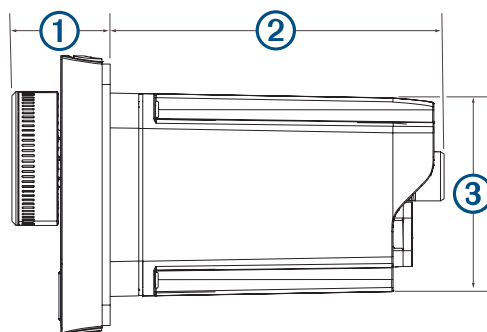

① 22 mm ( $\frac{7}{8}$  in)

② 81,2 mm ( $3 \frac{3}{16}$  in)

③ 50 mm (2 in)



## Dimenzije gornje strane

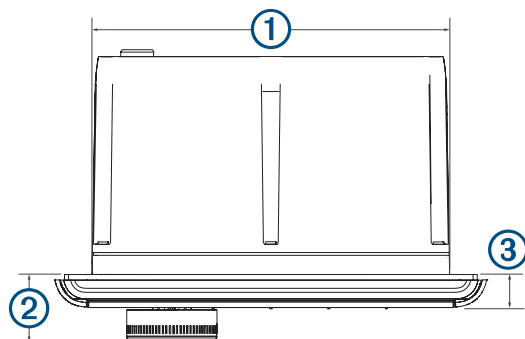

① 130 mm (5 1/8 in)

② 22 mm (7/8 in)

③ 10 mm (3/8 in)

# Indeks

## A

AM **5, 6**  
Android uređaji **9**  
ANT uređaji **8, 9**  
Apple uređaji **9**

## B

Bluetooth uređaji **4, 5, 9**

## D

DAB **5–8**

## F

FM **5, 6**

## I

izvor **2**

## J

jačina zvuka, prilagođavanje **3**  
jezik **8**

## P

pomoćni ulaz **4**  
popis kanala **7**  
prethodno definirane postavke **6–8**  
    DAB **7**

## R

radio  
    AM **5**  
    FM **5**  
registracija proizvoda **9**  
registriranje uređaja **9**

## S

sat **8**  
subwoofer **3**

## T

tipka izbornika **2**  
tipka napajanja **2**  
tipke **2, 3**  
ton **8**

## U

uređaj  
    čišćenje **9**  
    registracija **9**  
    tipke **2**

## Z

zone zvučnika **3**



09 369 2900  
1300 736 012  
+44 (0) 370 850 1244  
623 580 9000  
+64 9 369 2900



[SUPPORT.GARMIN.COM](https://support.garmin.com)