

GARMIN®

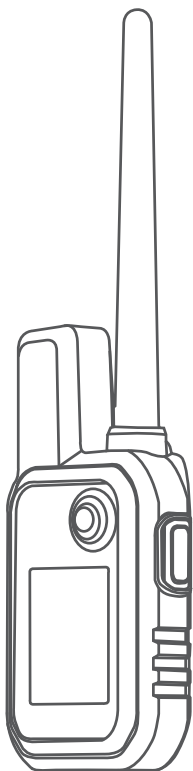

ALPHA[®] 10

Korisnički priručnik

© 2021 Garmin Ltd. ili njezine podružnice

Sva prava pridržana. Sukladno zakonima o zaštiti autorskih prava, ovaj priručnik se ne smije kopirati, u cijelosti niti djelomično, bez prethodnog pismenog odobrenja tvrtke Garmin. Garmin pridržava pravo izmjene ili poboljšanja svojih proizvoda te izmjene sadržaja ovog priručnika, bez obaveze da obavijesti bilo koju osobu ili organizaciju o tim izmjenama ili poboljšanjima. Posjetite www.garmin.com gdje ćete pronaći posljednje nadogradnje i dodatne podatke o korištenju ovog proizvoda.

Garmin®, logotip Garmin, Alpha® i ANT+® trgovački su znakovi tvrtke Garmin Ltd. ili njezinih podružnica, registrirani u SAD-u i drugim državama. Garmin DriveTrack™, Garmin Explore™, Garmin Express™ i Thumb Stick™ trgovački su znakovi tvrtke Garmin Ltd. ili njezinih podružnica. Ovi trgovački znakovi ne smiju se koristiti bez izričitog dopuštenja tvrtke Garmin.

Apple® i Mac® trgovački su znakovi tvrtke Apple Inc., registrirani u SAD-u i drugim državama. Riječ i logotipi BLUETOOTH® u vlasništvu su tvrtke Bluetooth SIG, Inc. i svaka upotreba te riječi od strane tvrtke Garmin u skladu je s dodijeljenom licencom. Windows® registrirani je trgovački znak tvrtke Microsoft Corporation u SAD-u i drugim državama. Ostali trgovački znakovi i trgovački nazivi pripadaju svojim vlasnicima.

Sadržaj

Početak rada	1	Postavke sustava.....	11
Postavljanje sustava.....	1	Postavljanje upozorenja uređaja.....	11
Alpha 10Ručni uređaj Alpha 10.....	2	Daljinski pregled.....	12
Zaključavanje i otključavanje		Informacije o uređaju	12
gumba.....	2	Pregled pravnih informacija i informacija	
Punjenje ručnog uređaja.....	3	o usklađenosti s propisima na e-	
Punjenje ogrlice za psa.....	4	oznaci.....	12
Uključivanje uređaja.....	4	Nadogradnja proizvoda.....	12
Isključivanje uređaja.....	4	Postavljanje aplikacije Garmin	
Odabir jezika.....	4	Express.....	12
Primanje satelitskih signala.....	5	Postupanje s uređajem.....	12
Kalibracija kompasa.....	5	Čišćenje uređaja.....	12
Postavljanje ogrlice za psa	5	Postavljanje adaptera za postavljanje na	
Načini dodavanja ogrlice za psa ručnom		stražnju stranu.....	13
uređaju.....	5	Dodatne informacije.....	13
Dodavanje psa ili kontakta bežičnim		Alpha 10Specifikacije ručnog uređaja	
uparivanjem.....	6	Alpha 10.....	14
Bežično dijeljenje podataka o psu ili		Maksimiziranje vijeka trajanja	
kontakta.....	6	baterije.....	14
Dodavanje psa s pomoću šifri za		Upravljanje podacima.....	15
praćenje i kontrolu.....	7	Povezivanje ručnog uređaja s	
VHF radijske informacije.....	7	računalom.....	15
Uređivanje podataka o psu.....	7	Brisanje datoteka.....	15
Komunikacija s ogrlicom.....	8	Iskopčavanje USB kabela.....	15
Funkcije povezivosti	8	Ponovno postavljanje podataka i	
Uparivanje pametnog telefona s		postavki.....	16
uređajem.....	8	Kupnja opreme.....	16
Praćenje psa	8	Indeks	17
Zaslon ručnog uređaja.....	9		
Ikone statusa psa.....	10		
Početak i kraj lova.....	10		
Označavanje lokacije kamiona.....	10		
Brisanje lokacije kamiona.....	10		
Praćenje kontakata	10		
Uključivanje i isključivanje			
odašiljača.....	10		
Slanje i primanje poruka.....	11		
Pronalaženje ID broja kontakta.....	11		
Promjena ID broja kontakta.....	11		
Prilagođavanje vašeg uređaja	11		

Početak rada

UPOZORENJE

U kutiji proizvoda potražite list *Važni podaci o sigurnosti i proizvodu* koji sadrži upozorenja i druge važne informacije o proizvodu.

Postavljanje sustava

Da biste mogli upotrebljavati sustav Alpha 10, najprije morate postaviti uređaje.

- 1 Napunite ručni uređaj (*Punjenje ručnog uređaja, stranica 3*).
- 2 Napunite ogrlicu za psa (*Punjenje ogrlice za psa, stranica 4*).
- 3 Uključite uređaj (*Uključivanje uređaja, stranica 4*).
- 4 Uparite ogrlicu s ručnim uređajem (*Načini dodavanja ogrlice za psa ručnom uređaju, stranica 5*).
- 5 Uparite ručni uređaj s telefonom (*Uparivanje pametnog telefona s uređajem, stranica 8*).
- 6 Kalibrirajte kompas (*Kalibracija kompasa, stranica 5*).

Alpha 10 Ručni uređaj Alpha 10



- | | |
|---|---|
| ① | GPS antena |
| ② | VHF antena |
| ③ | Thumb Stick™ upravljač
Pomaknite se u bilo kojem smjeru kako biste se kretali ili označili stavku. Pritisnite za odabir stavke. |
| ④ | Gumb napajanja

Pritisnite kako biste uključili ili isključili pozadinsko osvetljenje. Držite kako biste uključili ili isključili uređaj, odnosno zaključali ili otključali gumb na uređaju. |
| ⑤ | Gumb za treniranje
Pritisnite kako biste aktivirali naredbu za treniranje odabranog psa.
NAPOMENA: Ova funkcija možda nije dostupna u vašem području. |
| ⑥ | USB priključak (ispod zaštitnog poklopca) |
| ⑦ | Gumb izbornika
Pritisnite za otvaranje i zatvaranje izbornika uređaja. Držite za povratak na zaslon za praćenje. |
| ⑧ | Vijak za montažu s pričvršćenom omčom za karabiner i nosačem za postavljanje na stražnju stranu. |

Zaključavanje i otključavanje gumba

Gumbe na uređaju možete zaključavati kako biste spriječili njihovo slučajno pritiskanje.

- 1 Pritisnite .
- 2 Odaberite **Zaključavanje**.
- 3 Za otključavanje gumba držite gumb izbornika.

Punjenje ručnog uređaja

OBAVIJEST

Kako biste spriječili koroziju, prije punjenja ili priključivanja na računalo temeljito osušite USB priključak, zaštitni poklopac i okolno područje.

Prije prvog korištenja uređaja potpuno napunite bateriju. Punjenje potpuno prazne baterije traje približno 2 sata.

NAPOMENA: Uređaj se neće puniti ako se nalazi izvan odobrenog raspona temperature za punjenje (*Alpha 10* Specifikacije ručnog uređaja *Alpha 10*, stranica 14).

- 1 Podignite zaštitni poklopac ①.



- 2 Priključite manji kraj kabela za napajanje u USB priključak ② na uređaju.
- 3 Drugi kraj kabela za napajanje ukopčajte u izvor napajanja.
- 4 Nakon što uređaj napuni do kraja, iskopčajte kabel napajanja iz uređaja.

Punjenje ogrlice za psa

OBAVIJEST

Kako biste spriječili koroziju metalnih spojeva, prije priključivanja spojnice za punjenje potpuno osušite kontakte na ogrlici i okolno područje.

NAPOMENA: Vaša ogrlica za psa može izgledati drugačije od ogrlice na slici.

Prije prvog korištenja uređaja potpuno napunite bateriju. Punjenje potpuno prazne baterije traje oko pet sati.

1 Pričvrstite spojnicu za punjenje ① na uređaj ②.

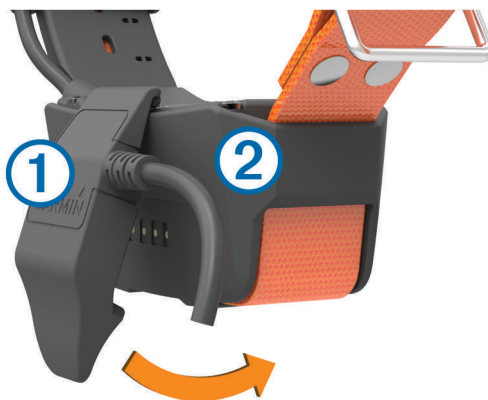

2 Priključite manji kraj kabla za napajanje u mini-USB priključak na kabelu napajanja s čeljustima.

3 Priključite kabel za napajanje u strujnu utičnicu.

LED indikator statusa svijetli crveno tijekom punjenja ogrlice.

4 Nakon što LED indikator statusa započne svijetliti zelenom bojom, skinite spojnicu za punjenje s ogrlice.

Uključivanje uređaja

- Na ručnom uređaju pritisnite gumb napajanja.
- Na uređaju za ogrlicu za psa držite gumb napajanja dok ne zatrepere LED indikator statusa i ogrlica ne oglasi zvučni signal.

Isključivanje uređaja

- Na ručnom uređaju držite gumb napajanja i odaberite **Isključivanje**.
- Na ogrlici za psa držite gumb napajanja dok LED indikator statusa ne počne svijetliti crveno.

Odabir jezika

Kada prvi put uključite uređaj, morate odabrati jezik uređaja s popisa dostupnih jezika. Možete promijeniti postavku jezika u postavkama Sustav.

1 Pritisnite gumb izbornika.

2 Odaberite **Postavljanje > Sustav > Jezik**.

3 Odaberite jezik.

Primanje satelitskih signala

OBAVIJEST

Ovaj je uređaj namijenjen isključivo za rekreacijske svrhe. Za prijem satelitskih signala potreban je nesmetan pogled na nebo. Upotreba uređaja u zatvorenom prostoru može utjecati na preciznost GPS-a.

I uređaj za ogrlicu za psa i ručni uređaj moraju primiti satelitske signale prije nego što uređaj za ogrlicu za psa postavite na psa. Postupak prihvaćanja satelitskih signala može potrajati nekoliko minuta.

- 1 Izađite van na otvoreno područje.
- 2 Uključite oba uređaja ([Uključivanje uređaja, stranica 4](#)).
- 3 Na ručnom uređaju s pomoću Thumb Stick upravljača odaberite uparenu ogrlicu.

Nakon što uređaj za ogrlicu za psa primi satelitske signale, LED indikator statusa treperit će u nizovima od dva ili tri treptaja. Kada ručni uređaj primi satelitske signale i uspostavi komunikaciju s uparenom ogrlicom za psa, na njegovom će se zaslonu prikazati podaci o statusu ogrlice za psa ([Zaslon ručnog uređaja, stranica 9](#)).

Kalibracija kompasa

OBAVIJEST

Elektronički kompas kalibrirajte na otvorenom. Za bolju preciznost smjera nemojte stajati pored objekata koji utječu na magnetska polja, kao što su vozila, zgrade ili dalekovodi.

Trebali biste kalibrirati kompas nakon prelaska velikih udaljenosti ili promjena u temperaturi.

- 1 Pritisnite gumb izbornika.
- 2 Odaberite **Kalibriraj kompas**.
- 3 Slijedite upute na zaslonu.

Postavljanje ogrlice za psa

Načini dodavanja ogrlice za psa ručnom uređaju

Ručnom uređaju morate dodati ogrlicu za pse. Jednom ručnom uređaju možete dodati do 20 uređaja putem MURS/VHF frekvencijskog područja, unosom šifre za praćenje i kontrolu ili bežičnim dijeljenjem putem ANT+® tehnologije. Istovremeno može biti aktivno do 20 uređaja.

Korištenje MURS/VHF frekvencijskog područja: Omogućuje dodavanje ogrlice za psa pritiskanjem tipke napajanja nakon što ste ogrlicu za psa postavili u način rada za uparivanje.

Ovaj je način praktičan kada novu ogrlicu dodajete u sustav prije odlaska u lov ([Dodavanje psa ili kontakta bežičnim uparivanjem, stranica 6](#)).

Unos šifri za praćenje i kontrolu: Omogućuje dodavanje ogrlice za psa koja nije vaša i koja se ne nalazi u području. Vlasnik psa određuje možete li samo pratiti psa ili ga možete i pratiti i kontrolirati. Za ovaj način dodavanja vlasnik psa mora pronaći šifre i dati ih osobi koja dodaje ogrlicu za psa.

Ovaj je način praktičan kada ogrlicu za psa želite dodati tijekom lova, ali se ne nalazite u njegovoj blizini. Na primjer, kada svom ručnom uređaju dodajete ogrlicu za psa člana svoje lovačke družine, ali niste njen vlasnik ([Dodavanje psa s pomoću šifri za praćenje i kontrolu, stranica 7](#)).

NAPOMENA: Ova funkcija ovisi o vrsti ogrlice za psa i dostupnosti funkcije u području u kojem se nalazite. Možda ćete moći vidjeti samo šifre za praćenje ili šifre za praćenje i kontrolu.

Dodavanje psa ili kontakta bežičnim uparivanjem

- 1 Ako je ogrlica za psa uključena, isključite je (*Isključivanje uređaja, stranica 4*).
- 2 Držite pritisnutim gumb napajanja na ogrlici za psa dok ne reproducira dvije serije zvučnih signala (otprilike 2 sekunde), a zatim otpustite gumb napajanja.
LED žaruljica statusa treperi zelenom bojom. Ogrlica za psa sada je spremna za povezivanje ili uparivanje s ručnim uređajem.
- 3 Na ručnom uređaju pritisnite gumb izbornika.
- 4 Odaberite **Dodaj uređaj**.
- 5 Odaberite opciju:
 - Ako se nalazite u blizini ogrlice za psa, odaberite **Pas > Upari ogrlicu** i slijedite upute na zaslonu.
 - Za dodavanje kontakta ili ogrlice za psa primanjem informacija s drugog ručnog uređaja odaberite **Primanje s dijelj. uparenog uređaja**.
NAPOMENA: Za uspješno dodavanje kontakta ili ogrlice za psa drugi ručni uređaj mora bežičnim putem dijeliti informacije (*Bežično dijeljenje podataka o psu ili kontaktu, stranica 6*).
- 6 Nakon uspješnog dodavanja uređaja unesite ime psa ili kontakta i odaberite **Gotovo**.

Dodavanje kontakta s pomoću ID broja prijenesa

- 1 Na ručnom uređaju pritisnite gumb izbornika.
- 2 Odaberite **Dodaj uređaj > Kontakt**.
- 3 Unesite ID prijenesa za ovaj kontakt.
- 4 Unesite ime kontakta i odaberite **Gotovo**.

Bežično dijeljenje podataka o psu ili kontaktu

Za bežično dijeljenje podataka putem ANT+ veze morate postaviti svoj ručni uređaj Alpha na udaljenost unutar 3 m (10 ft) od drugog ručnog uređaja.

- 1 Odaberite psa ili kontakt koji želite podijeliti ili odaberite **Opcije uređaja**.
- 2 Odaberite **Dijeli > Podijeli bežično**.
- 3 Ako drugoj osobi želite omogućiti da po potrebi prati lokaciju vašeg psa i ispravlja njegovo ponašanje, odaberite **Da**.
Za uspješno dijeljenje podataka o kontaktu ili ogrlici za psa drugi ručni uređaj mora primiti informacije o uređaju (*Dodavanje psa ili kontakta bežičnim uparivanjem, stranica 6*).

Uređivanje dijeljenih podataka o psu

- 1 Na zaslonu praćenja odaberite psa kojeg želite urediti ili odaberite **Opcije uređaja**.
- 2 Odaberite **Dijeli**.
- 3 Odaberite opciju:
 - Odaberite **Šifra za praćenje** kako biste promijenili šifru za praćenje ogrlice za psa.
 - Odaberite **Šifra za upravljanje** kako biste promijenili šifru za kontrolu ogrlice za psa.
 - Odaberite **Podijeli bežično** kako biste informacije o ogrlici za psa podijelili s drugim ručnim uređajem.
 - Odaberite **Prikaz starih kodova** kako biste promijenili prethodne šifre za praćenje i kontrolu ogrlice za psa.**NAPOMENA:** Ova funkcija nije dostupna na svim uređajima.

Dodavanje psa s pomoću šifri za praćenje i kontrolu

NAPOMENA: Ova funkcija ovisi o vrsti ogrlice za psa i dostupnosti funkcije u području u kojem se nalazite.

Kako biste mogli dodati psa s pomoću šifri za praćenje i kontrolu, vlasnik psa ih mora pronaći (*Pronalaženje ID broja psa i šifri za praćenje i kontrolu, stranica 7*) i podijeliti ih s vama.

S pomoću šifri za praćenje i kontrolu možete ovlastiti ručni uređaj za interakciju s ogrlicom vašeg psa. Ako se ne nalazite u blizini psa kojeg želite dodati ili ogrlicu ne možete staviti u način rada za uparivanje, psa možete dodati pomoću šifri za praćenje i kontrolu.

- 1 Na ručnom uređaju pritisnite gumb izbornika.
- 2 Odaberite **Dodaj uređaj > Pas > Unos šifre za dijeljenje**.
- 3 Unesite šifru za praćenje ili kontrolu za ogrlicu i odaberite **Gotovo**.
Šifra za praćenje omogućuje vam praćenje psa. Šifra za kontrolu omogućuje vam i praćenje i treniranje psa.
- 4 Unesite ime psa i odaberite **Gotovo**.

Pronalaženje ID broja psa i šifri za praćenje i kontrolu

Možete podijeliti šifru za praćenje psa s drugom osobom i omogućiti joj da prati vašeg psa. S drugom osobom možete podijeliti i šifru za kontrolu i omogućiti joj da prati i trenira vašeg psa.

- 1 Odaberite psa ili odaberite **Opcije uređaja**.
- 2 Odaberite **Dijeli**.
Šifre za praćenje i kontrolu prikazane su ispod imena psa.

VHF radijske informacije

Ovaj se proizvod može koristiti samo na određenim radijskim frekvencijama, koje se razlikuju ovisno o državi u kojoj se koristi. Detalje o radijskoj frekvenciji za proizvod potražite na pakiranju proizvoda ili na adresi www.garmin.com/tracking-legal.

Uređivanje podataka o psu

- 1 Na zaslону praćenja odaberite psa kojeg želite urediti ili odaberite **Opcije uređaja**.
- 2 Odaberite **Uređivanje**.
- 3 Odaberite opciju:
 - Odaberite **Svjetlo na ogrlici** za promjenu načina rada svjetla na ogrlici.
 - Odaberite **ID** za promjenu ID-a ogrlice za psa.
 - Odaberite **Brzina ažuriranja** kako biste promijenili učestalost prijenosa podataka o položaju s ogrlice za psa.
 - Odaberite **Ažuriraj šifru za dijeljenje** kako biste promijenili šifru dijeljenja ogrlice za psa.
 - Odaberite **Vrsta psa** kako biste postavili upozorenja koja se šalju s ogrlice za psa.
 - Odaberite **Štednja baterije** kako biste uključili ili isključili način rada za uštedu baterije.
NAPOMENA: Kada na ogrlici preostane 25 % baterije, brzina ažuriranja automatski se prebacuje na interval od svake 2 minute.
 - Odaberite **Boja** kako biste postavili boju koja se koristi za identifikaciju psa na vanjskim uređajima.
 - Odaberite **Način rada mirovanja ogrlice** kako biste uključili ili isključili način rada mirovanja ogrlice.
NAPOMENA: Kada je povezana s ručnim uređajem, ogrlica za psa može se postaviti u način rada mirovanja kako se baterija ne bi trošila dok psa ne pratite aktivno.
 - Odaberite **Naziv** za uređivanje imena psa.
 - Odaberite **Ukloni** kako biste psa uklonili s uređaja.

Komunikacija s ogrlicom

Radi postizanja najboljeg komunikacijskog signala, između ručnog uređaja i ogrlice za psa ne smije se nalaziti ništa što bi moglo ometati pravocrtnu komunikaciju. Za postizanje najboljih uvjeta za pravocrtnu komunikaciju trebate se premjestiti na najvišu točku u okolini (npr. vrh brda).

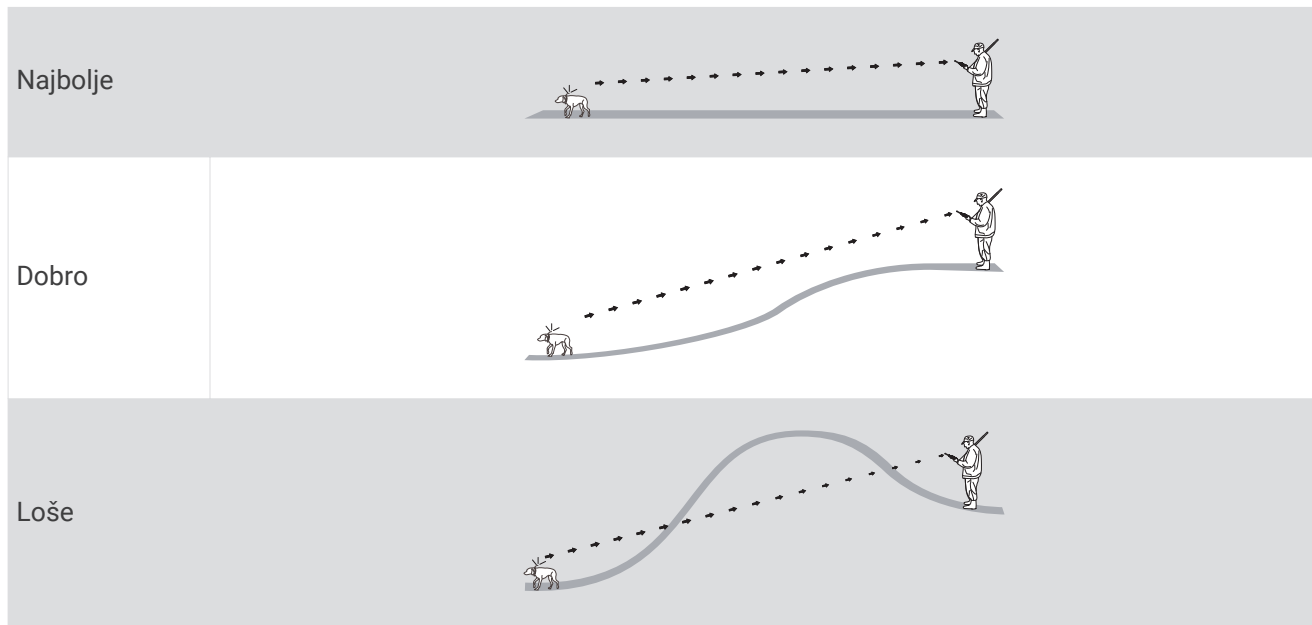

Funkcije povezivosti

Funkcije povezivosti dostupne su za vaš uređaj Alpha 10 kada instalirate aplikaciju Garmin Explore™ na kompatibilnom pametnom telefonu i povežete ručni uređaj s pametnim telefonom s pomoću Bluetooth® tehnologije. Dodatne informacije potražite na web-mjestu garmin.com/apps.

Garmin Explore: Aplikacija Garmin Explore prikazuje lokaciju psa i informacije o praćenju tijekom lova. Nakon završetka lova možete pregledati tragove i druge informacije kako biste saznali više o tome što se dogodilo tijekom lova.

Uparivanje pametnog telefona s uređajem

Kako biste mogli upotrebljavati funkcije povezivanja na uređaju, uređaj mora biti uparen izravno putem aplikacije Garmin Explore umjesto putem Bluetooth postavki na pametnom telefonu.

- 1 Postavite kompatibilni pametni telefon na udaljenost manju od 10 m (33 ft) od uređaja.
- 2 Pritisnite gumb izbornika na ručnom uređaju.
- 3 Odaberite **Postavljanje > Telefon**.
- 4 Po potrebi pomoću prekidača omogućite Bluetooth tehnologiju.
- 5 Odaberite **Uparivanje telefona**.
- 6 Na kompatibilnom pametnom telefonu omogućite Bluetooth tehnologiju i otvorite aplikaciju Garmin Explore.
- 7 U aplikaciji Garmin Explore odaberite **Uređaji > Uparivanje uređaja**.
- 8 Za uparivanje uređaja slijedite upute na zaslonu u aplikaciji Garmin Explore.

Praćenje psa

Ručni uređaj omogućuje praćenje vašeg psa ili više pasa s pomoću kompasa za praćenje psa. Pokazivač na kompasu naznačuje smjer trenutne lokacije psa.

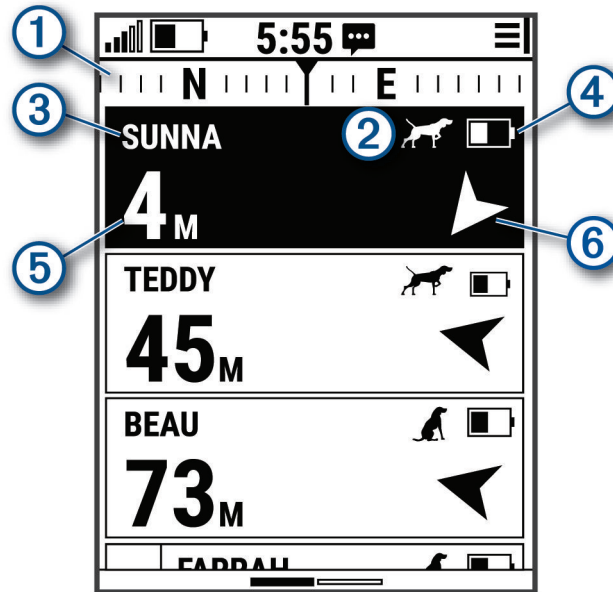

Zaslon ručnog uređaja



Pokazuje smjer u kojem je uređaj trenutno usmjeren.

- ① **NAPOMENA:** Ako kompas ne pokazuje točno prema trenutnom smjeru, potrebno je kalibrirati ručni uređaj ([Kalibracija kompasa, stranica 5](#)).

Pokazuje trenutni status psa ([Ikone statusa psa, stranica 10](#)).

- ② **NAPOMENA:** Ako ručni uređaj izgubi komunikaciju s uređajem za ogrlicu za psa, prikazat će se  i .

- ③ Pokazuje na trenutno odabranu ogrlicu za psa.





 Razina baterije uređaja za ogrlicu za psa.

- ④  Status baterije nije poznat. Pokazuje da ručni uređaj ne može utvrditi status baterije uređaja za ogrlicu za psa.

- ⑤ Udaljenost do ogrlice za psa.

- ⑥ Smjer prema ogrlici za psa.

Ikone statusa psa

	Sjedenje
	U zasjedi
	Stjerano na stablo
	Nepoznato ¹

Početak i kraj lova

Lov možete započeti i završiti na ručnom uređaju.

NAPOMENA: Kada je uređaj povezan s aplikacijom Garmin Explore, podaci o lovu automatski se prenose na vaš Garmin Explore račun kada završite lov.

- 1 Pritisnite gumb izbornika.
- 2 Odaberite **Započni lov**.
- 3 Odaberite mjerač vremena za lov kako biste završili lov.
- 4 Odaberite **Da**.

Označavanje lokacije kamiona

Označite lokaciju kamiona kako biste se nakon lova mogli vratiti do svog kamiona.

- 1 Pritisnite gumb izbornika.
- 2 Odaberite **Označavanje kamiona**.

Brisanje lokacije kamiona

Prije označavanja nove lokacije morate izbrisati prethodno označenu lokaciju kamiona.

- 1 Pritisnite gumb izbornika.
- 2 Odaberite označeni kamion.
- 3 Odaberite **Izbriši**.

Praćenje kontakata

Možete pratiti druge lovce te u svakom trenutku znati gdje se nalaze. Također možete slati poruke kontaktima. Jedan ručni uređaj Alpha 10 može pratiti do 20 uređaja, uključujući kompatibilne ogrlice za pse i ručne uređaje.

Uključivanje i isključivanje odašiljača

Prije dodavanja kontakta morate uključiti odašiljač.

NAPOMENA: Ako odašiljete pri niskoj temperaturi i niskoj razini napunjenosti baterije, uređaj će se možda isključiti.

- 1 Pritisnite gumb izbornika.
- 2 Odaberite **Postavljanje > ID prijenesa > Status**.

¹ Ikona nepoznatog statusa označava da ručni uređaj ne može komunicirati s ogrlicom za psa.

Slanje i primanje poruka

Da biste mogli poslati poruku kontaktima ili primiti njihovu poruku, najprije morate uključiti odašiljač ([Uključivanje i isključivanje odašiljača, stranica 10](#)).

Možete slati i primiti automatizirane poruke. Kada primite poruku, ona se prikazuje na vrhu zaslona uređaja. Pritisnite bilo koju tipku za odbacivanje poruke. Možete birati između 18 poruka, kao što su Pomoć i Dolazim.

- 1 Na zaslonu za praćenje upotrijebite Thumb Stick za pomicanje udesno.
- 2 Odaberite **Pošalji poruku**.
- 3 Odaberite poruku.

Poruka se šalje vašim kontaktima, a vaše se ime nalazi ispred teksta poruke. Svi koji prate vaš ručni uređaj primit će poruku.

Pronalaženje ID broja kontakta

- 1 Pritisnite gumb izbornika.
- 2 Odaberite **Postavljanje > ID prijenos**.
Vaš ID kontakta prikazuje se pod opcijom Moj ID.

Promjena ID broja kontakta

- 1 Pritisnite gumb izbornika.
- 2 Odaberite **Postavljanje > ID prijenos > Moj ID**.
- 3 Odaberite ID novog kontakta.

Prilagođavanje vašeg uređaja

Postavke sustava

Iz glavnog izbornika odaberite **Postavljanje > Sustav**.

Jezik: Postavljanje jezika teksta na uređaju.

NAPOMENA: Promjena jezika teksta ne mijenja jezik podataka koje je unio korisnik.

Automatsko zaključavanje: Omogućuje zaključavanje gumba uređaja nakon određenog vremenskog razdoblja.

Jedinice: Postavljanje mjernih jedinica.

Format vremena: Postavljanje uređaja tako da prikazuje vrijeme u 12-satnom ili 24-satnom formatu.

Snimanje zaslona: Omogućuje spremanje snimke zaslona uređaja pritiskom na Thumb Stick.

Vraćanje zadanih postavki: Vraća sve postavke na tvornički zadane vrijednosti i sprema sve korisnički unesene podatke.

Ponovno postavi tvorničke postavke: Briše sve korisničke podatke i vraća sve postavke na tvornički zadane vrijednosti.

Opis: Prikaz informacija o usklađenosti e-oznake s propisima.

Postavljanje upozorenja uređaja

Možete prilagoditi vrstu upozorenja za poruke i druga upozorenja koja primete na uređaj.

- 1 Pritisnite gumb izbornika.
- 2 Odaberite **Postavljanje > Upozorenja**.
- 3 Odaberite vrstu upozorenja za svaku kategoriju.

Daljinski pregled

Ručni uređaj s pomoću ANT+ tehnologije dijeli lokacije psa s Garmin DriveTrack™ uređajima i kompatibilnim satovima za aktivnosti na otvorenom. Ručni uređaj može slati podatke do više uređaja istovremeno. Dijeljenje tih podataka možete omogućiti ili onemogućiti u bilo kojem trenutku pritiskom na gumb izbornika i odabirom opcije **Postavljanje > Daljinski pregl. > Status**.

NAPOMENA: Više informacija o dijeljenju lokacija pasa s drugim uređajem potražite u korisničkom priručniku tog uređaja.

Informacije o uređaju

Pregled pravnih informacija i informacija o usklađenosti s propisima na e-oznaci

Oznaka ovog uređaja dostupna je elektronički. E-oznaka može sadržavati pravne informacije kao što su identifikacijski brojevi koje dodjeljuje FCC ili regionalne oznake usklađenosti s propisima, kao i važeće informacije o proizvodu i licenciranju.

- 1 Pritisnite gumb izbornika.
- 2 U izborniku **Postavke** odaberite **Sustav**.
- 3 Odaberite **Opis**.

Nadogradnja proizvoda

Na računalu instalirajte Garmin Express™ (www.garmin.com/express).

Time se omogućuje jednostavan pristup ovim uslugama za Garmin® uređaje:

- Nadogradnja softvera
- Registracija proizvoda

Postavljanje aplikacije Garmin Express

- 1 Povežite uređaj s računalom pomoću USB kabela.
- 2 Posjetite garmin.com/express.
- 3 Slijedite upute na zaslonu.

Postupanje s uređajem

OBAVIJEST

Ne skladištite uređaj na mjestima na kojima bi moglo doći do trajne izloženosti ekstremnim temperaturama jer biste time mogli uzrokovati trajnu štetu.

Izbjegavajte kemijska sredstva za čišćenje, otapala, sredstva za zaštitu od sunca i sredstva za tjeranje kukaca koja mogu oštetiti plastične komponente i površine.

Dobro pričvrstite zaštitni poklopac kako biste izbjegli oštećenje USB priključka.

Izbjegavajte snažne udarce i grubo rukovanje jer to može skratiti vijek trajanja proizvoda.

Čišćenje uređaja

- 1 Obrišite uređaj krpom navlaženom blagom otopinom deterdženta.
- 2 Brišite ga dok ne bude suh.

Nakon čišćenja ostavite uređaj da se potpuno osuši.

Postavljanje adaptera za postavljanje na stražnju stranu

1 Uklonite kratki vijak ① s narukvice sa spojnicom ②.



2 Pomoću dugog vijka ② koji se isporučuje s uređajem učvrstite adapter za postavljanje na stražnju stranu ① preko stražnje strane uređaja.

SAVJET: Adapter za postavljanje na stražnju stranu prelazi preko narukvice sa spojnicom. Adapter možete pričvrstiti preko narukvice ili je možete ukloniti.



Dodatne informacije

Dodatne informacije o ovom proizvodu potražite na web-mjestu tvrtke Garmin.

- Dodatne priručnike, članke i nadogradnje softvera potražite na web-mjestu support.garmin.com.
- Posjetite web-mjesto buy.garmin.com ili se obratite zastupniku tvrtke Garmin i zatražite informacije o dodatnoj opremi i zamjenskim dijelovima.

Alpha IO Specifikacije ručnog uređaja Alpha IO

Vrsta baterije	Punjiva litij-ionska baterija
Trajanje baterije	Do 20 h
Raspon radne temperature	Od -20 ° do 60 °C (od -4 ° do 140 °F)
Raspon temperature za punjenje	Od 0 ° do 40 °C (od 32 ° do 104 °F)
Raspon temperature za dugotrajno skladištenje	Od 0 ° do 25 °C (od 32 ° do 77 °F)
Raspon bežičnog VHF-a	Do 14,5 km (9 mi)
Raspon za bežični ANT+ niske snage	Oko 3 m (10 ft)
Bežične frekvencije/protokoli	151 – 169 MHz pri 32 dBm maksimalno, 2,4 GHz pri 3,7 dBm maksimalno
Vodootpornost	IEC 60529 IPX7 ¹

Maksimiziranje vijeka trajanja baterije

Trajanje baterije ručnog uređaja i ogrlice možete produžiti na nekoliko načina.

- Isključite odašiljač (*Uključivanje i isključivanje odašiljača, stranica 10*).
- Isključite **Daljinski pregl.** (*Daljinski pregled, stranica 12*).
- Uključite način rada za uštedu baterije za ogrlicu za psa (*Uređivanje podataka o psu, stranica 7*).
- Ograničite broj praćenih sadržaja na 3.

¹ Uređaj može izdržati slučajno izlaganje vodi do 1 m dubine na 30 minuta. Dodatne informacije potražite na web-mjestu www.garmin.com/waterrating.

Upravljanje podacima

Povezivanje ručnog uređaja s računalom

OBAVIJEST

Kako biste spriječili koroziju, prije punjenja ili priključivanja na računalo temeljito osušite USB priključak, zaštitni poklopac i okolno područje.

- 1 Podignite zaštitni poklopac ①.



- 2 Priključite manji kraj USB kabela u USB priključak ② na uređaju.
- 3 Priključite drugi kraj USB kabela u dostupni USB priključak na računalu.
Uređaj se prikazuje kao prijenosni pogon u opciji *Moje računalo* na računalima sa sustavom Windows® i kao instalirana jedinica na računalima sa sustavom Mac®.

Brisanje datoteka

OBAVIJEST

Ako ne znate čemu datoteka služi, nemojte je izbrisati. Memorija uređaja sadrži važne sistemske datoteke koje se ne bi smjele izbrisati.

- 1 Otvorite pogon **Garmin**.
- 2 Ako je potrebno, otvorite mapu ili disk.
- 3 Odaberite datoteku.
- 4 Na tipkovnici pritisnite tipku **Izbriši**.

Iskopčavanje USB kabela

Ako je vaš uređaj priključen na računalo kao prijenosni pogon ili jedinica, pazite da sigurno isključite uređaj iz računala kako ne bi došlo do gubitka podataka. Ako je vaš uređaj priključen na računalo sa sustavom Windows kao prijenosni uređaj, uređaj nije potrebno sigurno isključiti.

- 1 Dovođenje postupka:
 - Za računalo sa sustavom Windows odaberite ikonu **Sigurno isključivanje uređaja** na traci sustava, a zatim odaberite svoj uređaj.
 - Na računalima sa sustavom Apple® odaberite uređaj i zatim odaberite **Datoteka > Izbaci**.
- 2 Iskopčajte kabel iz računala.

Ponovno postavljanje podataka i postavki

Uređaj pruža opcije za brisanje korisničkih podataka i ponovno postavljanje svih postavki na tvornički zadane vrijednosti.

- 1 Pritisnite gumb izbornika.
- 2 Odaberite **Postavljanje > Sustav**.
- 3 Odaberite opciju:
 - Da biste ponovno postavili sve postavke na tvornički zadane vrijednosti i spremili sve korisnički unesene podatke, odaberite **Vraćanje zadanih postavki**.
 - Za brisanje svih korisničkih podataka i ponovno postavljanje svih postavki na tvornički zadane vrijednosti odaberite **Ponovno postavi tvorničke postavke**.

Kupnja opreme

Posjetite garmin.com/accessories.

Indeks

A

alarmi, tonovi **11**
ANT+ **12**
aplikacije **8**

B

baterija
maksimiziranje **14**
punjenje **3**
Bluetooth tehnologija **8**
brisanje, svi korisnički podaci **15**

Č

čišćenje uređaja **12**

D

dodaci **13**
dodatna oprema **16**

G

Garmin Express **12**
nadogradnja softvera **12**
GPS, postavke **11**

I

ikone **9, 10**

K

kompas, kalibracija **5**
kontakt **10, 11**
korisnički podaci **15**
brisanje **15**

L

lovac **10**

O

ogrlica **8**
punjenje **4**

P

pametni telefon
aplikacije **8**
uparivanje **8**
pas
dodavanje **5–7**
ID **7**
Informacije **6, 7**
praćenje **8, 10**
šifre za praćenje i kontrolu **7**
početno postavljanje **4**
ponovno postavljanje uređaja **16**
poruke **11**
postavke **11**
pravocrtna radijska komunikacija **8**
pribor za montažu **13**
punjenje
ogrlica **4**
ručni **3**

R

računalo, povezivanje **15**
radijska komunikacija **8**
radijske frekvencije **7**
rješavanje problema **13, 16**

S

satelitski signali, primanje **5**
softver, nadogradnja **12**
specifikacije **14**

T

tipka napajanja **4**
tipke **2**
zaključavanje **2**
točke, praćenje **10**

tonovi **11**

U

uparivanje, pametni telefon **8**
uređaj, postupanje **12**
USB, prekid veze **15**

W

Wi-Fi **8**

Z

zaključavanje, tipke **2**
zaslon **9**

