

GARMIN®

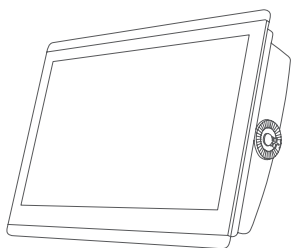

GPSMAP® 8X10/8X12/8X16 UPUTE ZA INSTALACIJU

Važne sigurnosne informacije

⚠ UPOZORENJE

Nepoštivanje ovih upozorenja, mjera opreza i obavijesti može rezultirati ozljedom, oštećenjem plovila ili uređaja ili lošim radom proizvoda.

U kutiji proizvoda potražite list *Važni podaci o sigurnosti i proizvodu* koji sadrži upozorenja i druge važne informacije o proizvodu.

Prilikom priključivanja kabela napajanja nemojte ukloniti nosač osigurača. Kako bi se spriječila mogućnost ozljede ili oštećenja proizvoda uslijed pregrijavanja ili požara, odgovarajući osigurač mora biti na svom mjestu naznačenom u specifikacijama proizvoda. Osim toga, priključivanje kabela napajanja dok se odgovarajući osigurač ne nalazi na svom mjestu uzrokuje gubitak jamstvenih prava.

⚠ OPREZ

Kako biste izbjegli mogućnost nastanka ozljeda, tijekom bušenja, rezanja ili brušenja uvijek nosite zaštitne naočale, štitnike za uši i masku protiv prašine.

Kako biste izbjegli ozljede ili oštećenje uređaja i plovila, odspojite napajanje plovila prije instalacije uređaja.

Kako biste izbjegli ozljede ili oštećenje uređaja ili plovila, prije napajanja uređaja provjerite je li dobro uzemljen sljedeći upute u vodiču.

OBVIJEST

Za najbolje moguće performanse uređaj se mora instalirati u skladu s ovim uputama.

Pri bušenju ili rezanju uvijek provjerite što se nalazi s druge strane površine kako biste izbjegli oštećenje plovila.

Prije montaže pročitajte sve upute za montažu. Ako tijekom montaže proizvoda naiđete na probleme, obratite se službi za korisničku podršku tvrtke Garmin®.

Kontaktiranje Garmin službe za korisničku podršku

- Posjetite web-mjesto support.garmin.com za pomoć i informacije poput priručnika uređaja, čistih pitanja, videozapisa i korisničke podrške.
- U SAD-u nazovite 913-397-8200 ili 1-800-800-1020.
- U Ujedinjenom Kraljevstvu nazovite 0808 238 0000.
- U Europi nazovite +44 (0) 870 850 1241.

Nadogradnja softvera

Možda ćete morati nadograditi softver plotera nakon instalacije. Upute o nadogradnji softvera potražite u priručniku za vlasnike na web-mjestu garmin.com/manuals/GPSMAP84xx-86xx.

Potrebni alati

- Bušilica i nastavci za bušenje
 - Svrđlo za bušilicu veličine 3,0 mm ($1/8$ in) za montažu na nosače
 - Svrđlo za bušilicu veličine 14,6 mm ($9/16$ in) za ugradbenu montažu
 - Svrđlo veličine 3,2 mm ($1/8$ in) za ugradbenu montažu ako koristite drvene vijke
 - Svrđlo veličine 3,6 mm ($9/64$ in) za ugradbenu montažu ako koristite okvir za maticu
 - Svrđlo veličine 6,0 mm ($1/4$ in) za ugradbenu montažu ako koristite okvir za maticu
- Križni odvijač broj 2
- Ubodna pila ili rotirajući alat
- Turpija i brusni papir
- Brodsko brtvilo koje se smije stavljati na plastiku (preporučuje se)

Preporuke za montažu

OBVIJEST

Ovaj se uređaj treba montirati na lokaciji koja nije izložena ekstremnim temperaturama ili uvjetima. Temperaturni raspon ovog uređaja naveden je u specifikacijama proizvoda. Dulje izlaganje temperaturama izvan navedenog temperaturnog raspona tijekom skladištenja ili upotrebe može uzrokovati kvar uređaja. Jamstvo ne pokriva oštećenja uzrokovana ekstremnom temperaturom i povezane posljedice.

Uređaj na upravljačku ploču možete ugraditi ili ga postaviti na nosač.

Kada odabirete mjesto za montažu, uzmite u obzir sljedeće preporuke.

- Uređaj montirajte tako da imate optimalan kut gledanja dok upravljate plovilom.
- Morate odabrati lokaciju koja je dovoljno čvrsta za težinu uređaja i zaštititi ga od pretjeranih vibracija i udara.
- Kako ga magnetski kompas ne bi ometao, uređaj ne smijete postaviti na lokaciju koja je magnetskom kompasu bliža od sigurne udaljenosti od kompasa navedene u specifikacijama proizvoda.
- Odaberite lokaciju na kojoj ima dovoljno mjesta za provođenje i priključivanje svih kabela.
- Odaberite lokaciju koja omogućuje jednostavan pristup dodirnom zaslonu uređaja.
- Odaberite lokaciju na kojoj je moguće pristupiti microSD® kartici koja se nalazi na stražnjoj strani uređaja. Ako na lokaciji pristup neće biti moguć, memorijske kartice umetnite prije montaže uređaja.

Montaža uređaja na nosač

OBVIJEST

Ako nosač na stakloplastiku montirate pomoću vijaka, preporučuje se korištenje nastavka za bušenje kojim se gornji dio rupe proširuje radi upuštanja glave vijka samo do gornjeg sloja gelcoata. Time se sprječavaju napukline u sloju gelcoata prilikom pritezanja vijaka.



Za montažu uređaja pomoću nosača na ravnu površinu upotrijebite nosač. Nosač za vanjsku montažu i pribor isporučuju se s modelima 8x10 i 8x12. Nosač za vanjsku montažu može se kupiti kao dodatna oprema za modele 8x16.

- 1 Koristeći nosač za vanjsku montažu ① kao šablonu označite probne rupe ②.

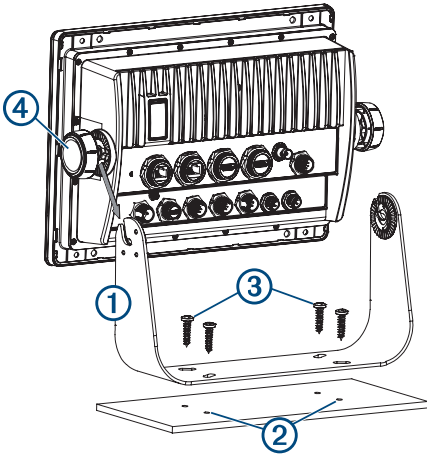

- 2 S pomoću svrdla veličine 3 mm (1/8 in) probušite probne rupe.
- 3 Pričvrstite nosač za vanjsku montažu na površinu s pomoću isporučenih podložaka i drvenih vijaka ③.
- 4 Postavite montažne kotačiće ④ na strane uređaja.
- 5 Postavite uređaj u nosač za vanjsku montažu i zategnite montažne poluge.
- 6 Postavite rubnu traku i pritisnite je tako da sjedne na mjesto oko rubova uređaja.

Montaža uređaja

OBAVIJEST

Pazite pri rezanju otvora za ugradbenu montažu uređaja. Nema puno mjesta između kućišta i otvora za montažu te biste izrezivanjem prevelikog otvora mogli narušiti stabilnost uređaja nakon montaže.

Za montiranje ovog uređaja koristite samo priloženi pribor. Korištenje pribora za montiranje koji nije priložen uz uređaj može uzrokovati oštećenje uređaja.

Kako biste izbjegli oštećivanje zaštitnog premaza, za montiranje uređaja koristite samo isporučene vijke. Korištenje drugih vijaka poništava jamstvo.

Plavu gumenu zaštitu nemojte uklanjati dok ne dovršite montiranje. Zaštita pomaže u sprečavanju oštećenja uređaja tijekom montiranja.

Ako nakon montaže nećete moći pristupiti stražnjoj strani uređaja i utorima za microSD memorijsku karticu, microSD memorijsku karticu umetnite prije montaže.

Uključena šablona i pribor omogućuju vam montiranje uređaja na vašu upravljačku ploču. Ovisno o materijalu na koji se montira uređaj, postoje tri vrste pribora za montažu.

- Možete izbušiti probne rupe i upotrijebiti isporučene drvene vijke.
- Možete izbušiti rupe i upotrijebiti isporučene okvire za matice i obične vijke. Okviri za matice pridonose stabilnosti tanjih površina.
- Rupe možete izbušiti, probušiti ureznicom M4 i upotrijebiti isporučene obične vijke.

- 1 Izrežite šablonu tako da se može umetnuti na mjesto na koje želite montirati uređaj.

- 2 Pričvrstite šablonu na odabrano mjesto.

- 3 S pomoću svrdla veličine 14,6 mm (9/16 in) izbušite jednu ili više rupa u kutovima pune linije na šablona kako biste površinu za montiranje pripremili za rezanje.
- 4 Ubodnom pilom ili rotirajućim alatom izrežite površinu za montiranje s **unutrašnje strane** čvrste trake na šablona.
- 5 Provjerite možete li umetnuti uređaj u izrezanu šablonu.
- 6 Po potrebi pomoću turpije ili brusnog papira prilagodite veličinu izrezane šablone.
- 7 Ako uređaj točno pristaje u izrezanu rupu, provjerite mogu li se rupe za montiranje na uređaju poravnati s većim rupama veličine 6 mm (1/4 in) na šablona.
- 8 Ako nije moguće poravnati te rupe s rupama za montiranje na uređaju, označite nova mjesta za rupe.
- 9 Ovisno o površini za montažu probušite ili utisnite pa urežite veće rupe:
 - Probušite probne rupe veličine 3,2 mm (1/8 in) za isporučene drvene vijke i idite na korak 18.
 - Probušite rupe veličine 6 mm (1/4 in) za isporučene okvire za matice i obične vijke.
 - Izbušite pa urežite rupe veličine M4 za isporučene obične vijke i idite na korak 18.

- 10 Ako koristite okvire za maticu, počevši u jednom kutu šablone postavite okvir za maticu ① preko veće rupe ② izbušene u koraku 9.

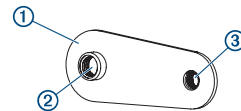

Manja rupa ③ na okviru za maticu treba se poravnati s manjom rupom veličine 3,6 mm (9/64 in) na šablona.

- 11 Ako manja rupa na okviru za maticu nije poravnata s manjom rupom na šablona, označite novo mjesto za rupu.

- 12 Ponovite korake 10 i 11 za svaki okvir za maticu.

- 13 Pomoću svrdla veličine 3,6 mm (9/64 in) izbušite manje rupe.

- 14 Maknite šablonu s površine za montiranje.

- 15 Počevši u kutu površine za montiranje, postavite okvir za maticu ④ na stražnju stranu površine za montiranje i poravnajte manje i veće rupe.

Uzdignuti dio okvira za maticu treba ući u veću rupu.

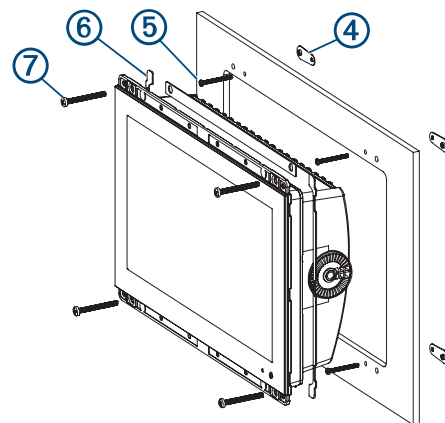

- 16 Pričvrstite okvir za maticu na površinu za montiranje zatezanjem priloženih M3 vijaka ⑤ kroz manju rupu veličine 3,6 mm (9/64 in).

- 17 Ponavljajte korake 15 i 16 za svaki okvir za matice na vrhu i dnu uređaja.

- 18 Postavite pjenastu brtvu ⑥ na stražnju stranu uređaja.

Komadi pjenaste brtve sa stražnje strane imaju ljepljivo. Obavezno uklonite zaštitnu traku prije postavljanja na uređaj.

19 Ako nakon montaže nećete moći pristupiti stražnjoj strani uređaja, priključite sve potrebne kabele u uređaj i umetnite microSD kartice u poleđinu uređaja prije negoli ga smjestite u izrezanu šablonu.

NAPOMENA: Kako ne bi došlo do korozije metalnih spojeva, neiskorištene priključke prekrijte priloženim zaštitnim kapicama.

20 Između površine za montiranje i uređaja nanosite brtvilo za plovila kako biste ispravno zabrtvili spoj i spriječili curenje vode iza ploče s instrumentima.

21 Ako postoji pristup stražnjoj strani uređaja, brtvilo za plovila nanosite duž cijele izrezane rupe.

22 Postavite uređaj u izrezanu šablonu.

23 Pričvrstite uređaj na površinu za montiranje pomoću isporučenih M4 vijaka ⑦ ili drvenih vijaka, ovisno o načinu montiranja.

24 Pažljivo uklonite i odložite gumenu zaštitu.

25 Obrišite višak brtvila za plovila.

26 Postavite rubnu traku i pritisnite je tako da sjedne na mjesto oko rubova uređaja.

Preporuke za povezivanje

Prilikom priključivanja uređaja na napajanje i na druge Garmin uređaje uzmite u obzir sljedeće preporuke.

- Potrebno je provjeriti jesu li priključci baterije s napajanjem i uzemljenjem čvrsti te da se ne mogu olabaviti.
- Kabeli su možda zapakirani bez postavljenih prstena za zabavljanje. Prije postavljanja prstenova za zabavljanje trebate provesti kabele.
- Nakon postavljanja prstenova za zabavljanje na kabel provjerite jesu li prstenovi čvrsto spojeni i da je o-prsten na mjestu, tako da kabel napajanja i podatkovni kabel budu dobro pričvršćeni.

Priključivanje na napajanje

⚠ UPOZORENJE

Prilikom priključivanja kabela napajanja nemojte ukloniti nosač osigurača. Kako bi se spriječila mogućnost ozljede ili oštećenja proizvoda uslijed pregrijavanja ili požara, odgovarajući osigurač mora biti na svom mjestu naznačenom u specifikacijama proizvoda. Osim toga, priključivanje kabela napajanja dok se odgovarajući osigurač ne nalazi na svom mjestu uzrokuje gubitak jamstvenih prava.

Trebali biste povezati crvenu žicu na isti akumulator kroz sustav paljenja ili drugi ručni prekidač kako biste mogli uključivati i isključivati uređaj.

- 1 Provedite kabel napajanja od izvora napajanja do uređaja.
- 2 Povežite crvenu žicu za napajanje sa sustavom paljenja ili drugim ručnim prekidačem i prema potrebi povežite prekidač s pozitivnim (+) polom akumulatora.
- 3 Crnu žicu povežite s negativnim (-) polom akumulatora ili uzemljenjem.
- 4 Priključite kabel napajanja u uređaj i okrenite prsten za zabavljanje u smjeru kazaljke na satu da biste ga zategnuli.

Dodatne preporuke za uzemljenje

Ovaj uređaj u većini načina montaže nije potrebno dodatno uzemljiti preko šasije. Ako dođe do smetnji, vijak za uzemljenje na kućištu može se upotrijebiti za povezivanje uređaja s dijelom preko kojega je plovilo uzemljeno u vodu kako bi se izbjegle smetnje.

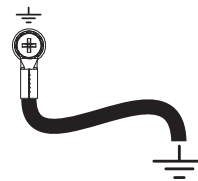

Produljivanje kabela napajanja

Ako je potrebno, kabel napajanja je moguće produljiti pomoću kabela adekvatnog promjera za čitavu duljinu produljenja.

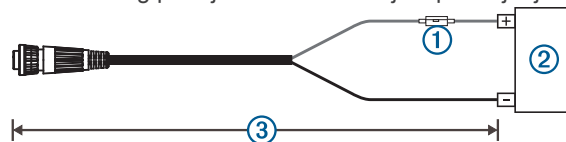

Element	Opis
①	Osigurač
②	Baterija
③	1,8 m (6 ft) bez produljivanja

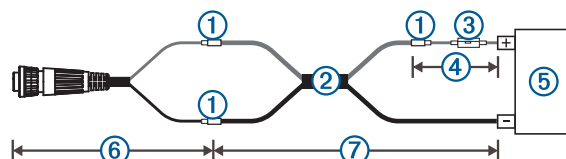

Element	Opis
①	Dodatni kabel
②	<ul style="list-style-type: none"> • 10 AWG (5,26 mm²) produžni kabel, do 4,6 m (15 ft) • 8 AWG (8,36 mm²) produžni kabel, do 7 m (23 ft) • 6 AWG (13,29 mm²) produžni kabel, do 11 m (36 ft)
③	Osigurač
④	20,3 cm (8 in)
⑤	Baterija
⑥	20,3 cm (8 in)
⑦	11 m (36 ft) – maksimalno produljivanje

Preporuke za Garmin Marine Network

OBAVIJEST

Prilikom povezivanja bilo kojeg uređaja drugih proizvođača, npr. FLIR® s mrežom Garmin Marine Network potrebno je koristiti Garmin Marine Network izolacijski sprežnik za napajanje putem mrežnog kabela (Power over Ethernet, PoE) (010-10580-10). Povezivanje PoE (Power over Ethernet) uređaja izravno na Garmin Marine Network ploter oštetit će Garmin ploter, a mogao bi se oštetiti i PoE uređaj. Izravno povezivanje bilo kojeg uređaja drugih proizvođača s Garmin Marine Network ploterom uzrokovat će neispravan rad Garmin uređaja, uključujući nepravilno isključivanje uređaja ili prestanak rada softvera.

Ovaj se uređaj može povezati s dodatnim uređajima u mreži Garmin Marine Network radi dijeljenja podataka kao što su podaci radara, sonara i detaljni podaci karte. Prilikom povezivanja uređaja u mreži Garmin Marine Network s ovim uređajem imajte na umu ove preporuke.

- Svi uređaji povezani s mrežom Garmin Marine Network moraju se priključiti na isto uzemljenje. Ako se za Garmin Marine Network uređaje upotrebljava više izvora napajanja, morate povezati sva uzemljenja iz svih napajanja priključkom niskog otpora ili ih povezati sa zajedničkom sabirnicom za uzemljenje, ako je dostupna.
- Kabel mreže Garmin Marine Network mora se koristiti za sva povezivanja s mrežom Garmin Marine Network.

- Za povezivanje s mrežom Garmin Marine Network ne smiju se koristiti CAT5 kabel i RJ45 priključci drugih proizvođača.
- Dodatne kabele i priključke za povezivanje s mrežom Garmin Marine Network možete kupiti kod dobavljača Garmin uređaja.
- Svaki NETWORK priključak na uređaju služi kao mrežni prekidač. U bilo koji NETWORK priključak može se priključiti bilo koji kompatibilni uređaj radi dijeljenja podataka sa svim uređajima na plovilu koji su povezani putem kabela za Garmin Marine Network.

Preporuke za priključivanje stanice

Ovaj uređaj može se povezati s drugim kompatibilnim Garmin uređajima kako bi zajedno funkcionirali kao stanica. Kada planirate postavljanje stanica na vaše plovilo, uzmite u obzir ove preporuke.

- Uređaji prije GPSMAP uređaja serije 8000 i GPSMAP uređaja serije 8500 ne mogu se koristiti u stanici.
- Iako to nije nužno, preporučuje se da montirate sve uređaje koje namjeravate koristiti u jednoj stanici blizu jedan drugome.
- Nije potrebno uspostavljati posebne veze kako biste stvorili stanicu dokle god su svi uređaji povezani s mrežom Garmin Marine Network (*Preporuke za Garmin Marine Network, stranica 3*).
- Stanice stvarate i mijenjate pomoću softvera uređaja. Dodatne informacije potražite u korisničkom priručniku koji ste dobili s uređajem.

NMEA 2000® – preporuke

OBAVIJEST

Ako se povezujete s postojećom NMEA 2000 mrežom, pronađite kabel napajanja NMEA 2000. Samo je jedan kabel napajanja NMEA 2000 potreban za pravilan rad NMEA 2000 mreže.

Ako proizvođač postojeće NMEA 2000 mreže nije poznat, prilikom montaže potrebno je postaviti NMEA 2000 izolator (010-11580-00).

Ako postavljate priloženi NMEA 2000 kabel napajanja, morate ga priključiti na sustav pokretanja plovila ili kroz drugi prekidač. NMEA 2000 uređaji će istrošiti akumulator ako se NMEA 2000 kabel napajanja priključi izravno na akumulator.

Ovaj se uređaj može povezati s NMEA 2000 mrežom na plovilu radi dijeljenja podataka s uređajima kompatibilnim s NMEA 2000 mrežom, kao što su GPS antena ili VHF radio. Isporučeni NMEA 2000 kabele i priključci omogućuju vam povezivanje uređaja s postojećom NMEA 2000 mrežom. Ako nemate NMEA 2000 mrežu, osnovnu možete stvoriti s pomoću kabela tvrtke Garmin.

Ako niste upoznati s radom NMEA 2000 mreže, trebate pročitati *tehnički dokument za NMEA 2000 proizvode* na web-mjestu garmin.com/manuals/nmea_2000.

Priključak označen s NMEA 2000 koristi se za povezivanje uređaja sa standardnom NMEA 2000 mrežom.

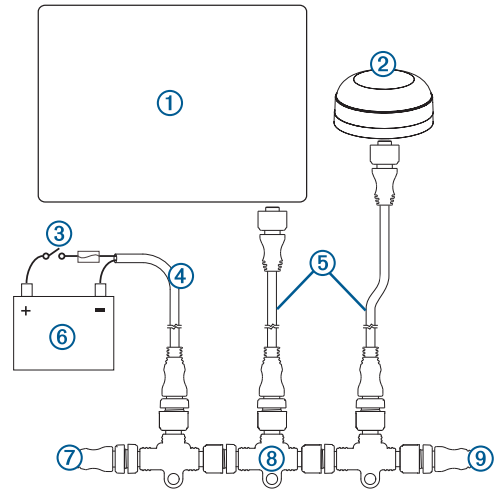

Stavka	Opis
①	NMEA 2000 kompatibilni Garmin uređaj
②	GPS antena
③	Prekidač za pokretanje motora ili prekidač na kraju kabela
④	NMEA 2000 kabel napajanja
⑤	NMEA 2000 spojni kabel
⑥	Izvor napajanja 12 Vdc
⑦	NMEA 2000 blokada signala na kraju kabela ili povezni kabel
⑧	NMEA 2000 T-priključak
⑨	NMEA 2000 blokada signala na kraju kabela ili povezni kabel

Preporuke za povezivanje na J1939 mrežu motora

OBAVIJEST

Kako biste spriječili koroziju zbog vlage, morate upotrijebiti Garmin GPSMAP J1939 dodatni kabel kako biste povezali ploter i J1939 mrežu motora. Korištenje drugih kabela poništava jamstvo.

Ako na plovilu imate postojeću mrežu motora, trebala bi već biti priključena na napajanje. Nemojte dodavati drugo napajanje.

Ovaj ploter može se povezati s mrežom motora na plovilu kako bi pristupio podacima s kompatibilnih uređaja kao što su određeni motori. Mreža motora radi prema standardu i koristi vlastite poruke.

Na jednu mrežu motora trebali biste povezati samo jedan ploter. Povezivanje više plotera i jedne mreže motora može uzrokovati neočekivano ponašanje u radu.

Priključak s oznakom J1939 koristi se za priključivanje uređaja na postojeću mrežu motora. Kabel morate razvesti 6 m (20 ft) od osnovnog sklopa mreže motora.

Dodatni kabel za Garmin GPSMAP J1939 potrebno je povezati s izvorom napajanja i ispravno terminirati. Dodatne informacije o povezivanju na mrežu motora potražite u dokumentaciji koju isporučuje proizvođač motora.

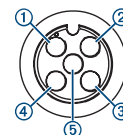

Pin	Boja žice	Opis
①	Ogoljeni	Oklopljeni
②	Crvena	Napajanje, pozitivno
③	Crna	Napajanje, negativno

Pin	Boja žice	Opis
④	Bijela	CAN visoko
⑤	Plava	CAN nisko

NMEA® Preporuke za povezivanje uređaja 0183

- Ploter sadrži jedan Tx priključak (za odašiljanje) i jedan Rx priključak (za prijem).
- Svaki priključak ima 2 žice označene s A i B sukladno konvencijama za NMEA 0183. Odgovarajuće žice A i B svakog internog priključka treba povezati sa žicama A (+) i B (-) NMEA 0183 uređaja.
- Možete priključiti jedan NMEA 0183 uređaj u svaki RX priključak za unos podataka u ovaj ploter i do tri NMEA 0183 uređaja paralelno u TX priključak za prijem izlaznih podataka s ovog plotera.
- Pogledajte upute za montažu NMEA 0183 uređaja kako biste odredili žice za odašiljanje (TX) te žice za primanje (RX).
- Za dulje veze koristite oklopljene kabele s isprepletenim paricama dimenzija 28 AWG. Zalemite sve spojeve i zapečatite ih cjevčicama koje se stežu na toplini.
- Nemojte priključivati NMEA 0183 žice za prijenos podataka s ovog uređaja na uzemljenje napajanja.
- Kabel napajanja s plotera i NMEA 0183 uređaja mora biti priključen na zajedničko uzemljenje napajanja.
- Interni NMEA 0183 priključci i komunikacijski protokoli konfigurirani su na ploteru. Više informacija potražite u korisničkom priručniku plotera u odjeljku o NMEA 0183 uređaju.
- Popis odobrenih NMEA 0183 poruka koje ploter podržava pogledajte u korisničkom priručniku plotera.

NMEA Veze 0183 uređaja

Ovaj dijagram prikazuje dvosmjerne veze i za slanje i za primanje podataka. Ovaj dijagram možete upotrijebiti i za jednosmjernu komunikaciju. Za primanje podataka od uređaja NMEA 0183 pogledajte stavke ①, ②, ③, ④ i ⑤ prilikom povezivanja uređaja Garmin. Za odašiljanje podataka do uređaja NMEA 0183 pogledajte stavke ①, ②, ③, ⑥ i ⑦ prilikom povezivanja uređaja Garmin.

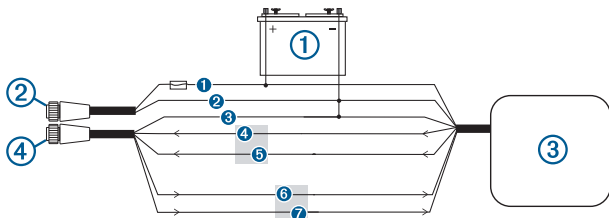

Stavka	Opis
①	Izvor napajanja
②	Kabel napajanja
③	NMEA 0183 uređaj
④	NMEA 0183 kabel

Stavka	Funkcija žice Garmin jedinice	Boja žice Garmin jedinice	NMEA Funkcija žice uređaja 0183
①	Snaga	Crvena	Snaga
②	Uzemljenje napajanja	Crna	Uzemljenje napajanja
③	Uzemljenje podataka	Crna	Uzemljenje podataka
④	Rx/A (Unutra +)	Bijela/narančasta	Tx/A (Vani +)

Stavka	Funkcija žice Garmin jedinice	Boja žice Garmin jedinice	NMEA Funkcija žice uređaja 0183
⑤	Rx/B (Unutra -)	Bijeli	Tx/B (Vani -)
⑥	Tx/A (Vani +)	Siva	Rx/A (Unutra +)
⑦	Tx/B (Vani -)	Ružičasta	Rx/B (Unutra -)

Ako vaš NMEA 0183 uređaj ima samo jednu ulaznu (primanje, Rx) žicu (ne A, B, + ili -), nemojte povezivati ružičastu žicu.

Ako vaš NMEA 0183 uređaj ima samo jednu izlaznu (odašiljanje, Tx) žicu (ne A, B, + ili -), uzemljite bijelu/narančastu žicu.

Priključivanje svjetla ili sirene

Uređaj se može koristiti sa svjetlom, sirenom ili oboje u svrhu signaliziranja upozorenja pomoću zvuka ili bljeskanja kada se na ploteru prikaže poruka. To koristite po potrebi; žica za alarm nije neophodna kako bi uređaj normalno funkcionirao. Prilikom priključivanja svjetla ili sirene na uređaj uzmite u obzir sljedeće preporuke.

- Sklop alarma prelazi u niskonaponsko stanje kada se alarm oglasi.
- Maksimalna jačina struje iznosi 100 mA, a za ograničavanje struje plotera na 100 mA potreban je relej.
- Za ručno prebacivanje između vizualnih i zvučnih upozorenja možete instalirati prekidače s jednim polom i jednim parom kontakata.

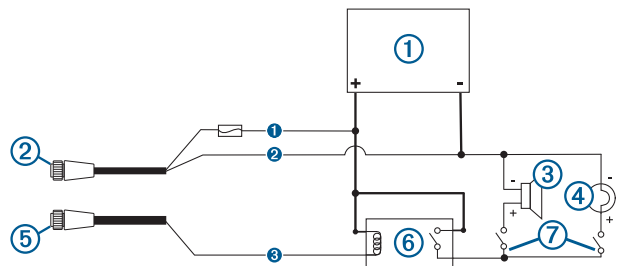

Stavka	Opis
①	Izvor napajanja
②	Kabel napajanja
③	Sirena
④	Svjetlo
⑤	NMEA 0183 kabel
⑥	Relej (100 mA struje u zavojnici)
⑦	Pomaknite prekidače kako biste omogućili ili onemogućili svjetlosna ili zvučna upozorenja

Stavka	Boja žice	Funkcija žice
①	Crvena	Snaga
②	Crna	Uzemljenje
③	Žuta	Alarm

NMEA 0183 s rasporedom pinova za audiokabel

Opcionalni NMEA 0183 s audiokabelom (010-12852-00) sadrži ogoljene žice i RCA priključak za audioizlaz na stereouređaj, uključujući Fusion® stereouređaje. Ovaj se kabel može kupiti na web-mjestu garmin.com ili kod lokalnog Garmin dobavljača.

RCA priključak možete ukopčati u AUX ulaz na stereouređaju. Zvuk primljen iz ulaza HDMI® na ploter reproducira se na stereouređaju.

NMEA 0183 s audiokabelom sadrži jedan diferencijalni NMEA 0183 ulazni i izlazni priključak.

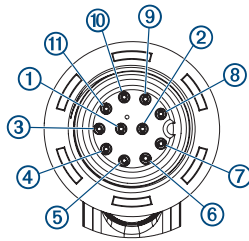

Pin	Funkcija žice	Boja žice
1	NMEA 0183 Rx/A (Unutra +)	Bijela/narančasta
2	NMEA 0183 Rx/B (Unutra -)	Bijeli
3	NMEA 0183 Tx/B (Vani -)	Ružičasta
4	NMEA 0183 Tx/A (Vani +)	Siva
5	Uzemljenje	Crna
6	Alarm	Žuta
7	Dodatna oprema uključena	Narančasta
8	Uzemljenje (zaštita)	Smeđa
9	Audio lijevi kanal	Bijeli
10	Uobičajeni audiopriključak	Plava/crvena
11	Audio desni kanal	Crvena

Preporuke za HDMI videoulaz

OBAVIJEST

Kako biste spriječili koroziju zbog vlage, za povezivanje plotera i izvora videozapisa ili zaslona morate upotrijebiti Garmin GPSMAP dodatne kabele. Prijenosni media player nemojte priključivati izravno u priključak na stražnjoj strani plotera. Korištenje drugih kabela i priključivanje prijenosnog media playera u priključak na stražnjoj strani plotera poništava jamstvo.

Ovaj ploter prima videoulaz iz HDMI videoizvora kao što su Chromecast™ uređaj ili Blu-Ray™ player. Zaštićeni HDMI sadržaj (HDCP sadržaj) možete vidjeti na zaslonu plotera, ali ne i na vanjskom zaslonu.

HDMI videozapisi dijele se na mreži Garmin Marine Network, ali se ne dijele na NMEA 2000 mreži. HDCP sadržaj ne dijeli se na mreži Garmin Marine Network.

S pomoću HDMI OUT priključka možete prikazati ploter na vanjskom zaslonu kao što je televizor ili monitor. Na vanjskom zaslonu ne možete vidjeti HDCP sadržaj.

Garmin GPSMAP HDMI dodatni kabel dug je 4,5 m (15 ft). Ako vam je potreban dulji kabel, upotrijebite samo aktivne HDMI kabele. Potreban vam je HDMI sprežnik kako biste povezali dva HDMI kabela.

Za napajanje prijenosnog media playera potreban vam je Garmin GPSMAP USB OTG adapterski kabel. Priključak USB može napajati prijenosni media player samo sa 2,5 W struje.

Sve spojeve kabela morate napraviti u suhom okruženju.

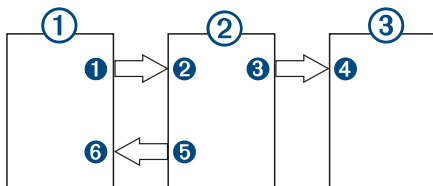

Uređaji

Stavka	Uređaj
①	HDMI izvor, npr. Chromecast uređaj
②	GPSMAP ploter
③	Monitor, npr. računalo ili televizor

Povezivost

Sa	Na	Kabel
① HDMI OUT priključak HDMI izvora	② HDMI IN priključak plotera	Garmin HDMI kabel
③ HDMI OUT priključak plotera	④ HDMI IN priključak monitora	Garmin HDMI kabel
⑤ USB priključak plotera	⑥ USB priključak HDMI izvora	GPSMAP USB OTG adapterski kabel za napajanje HDMI izvora, ako je to moguće (maksimalno 2,5 W)

Preporuke za kompozitni video

Ovaj ploter dozvoljava videoulaz iz kompozitnih videoizvora putem priključka s oznakom CVBS IN. Ako priključujete kompozitni videokabel, imajte na umu sljedeće preporuke.

- CVBS IN priključak koristi BNC priključak. Ako u CVBS IN priključak želite priključiti kompozitni videoulaz s RCA priključcima, možete upotrijebiti BNC u RCA adapter.
- Videozapisi se dijele na mreži Garmin Marine Network, ali se ne dijele na NMEA 2000 mreži.

Kontrole dodirnog zaslona za povezano računalo

OBAVIJEST

Kako biste spriječili koroziju zbog vlage, za povezivanje plotera i računala morate upotrijebiti Garmin GPSMAP dodatne kabele. Korištenje drugih kabela poništava jamstvo.

Ploter i računalo možete povezati kako biste vidjeli zaslon računala na dodirnom zaslonu plotera te kako biste upravljali računalom s pomoću dodirnog zaslona plotera. Ako želite vidjeti zaslon računala, računalo morate priključiti na HDMI IN priključak. Ako želite upravljati računalom, računalo morate priključiti na USB priključak.

Garmin HDMI dodatni kabel (010-12390-20) dugačak je 4,5 m (15 ft). Ako vam je potreban dulji kabel, upotrijebite samo aktivne HDMI kabele. Potreban vam je HDMI sprežnik kako biste povezali dva HDMI kabela.

GarminUSB dodatni kabel (010-12390-10) dugačak je 4,5 m (15 ft). Ako vam je potreban dulji kabel, upotrijebite samo produžne kabele za USB koncentrador ili USB repetitor.

Sve spojeve kabela morate napraviti u suhom okruženju.

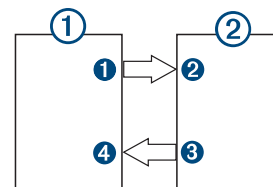

Uređaji

Stavka	Uređaj
①	Računalo
②	GPSMAP ploter

Povezivost

Sa	Na	Kabel
① HDMI OUT priključak računala	② HDMI IN priključak plotera	Garmin HDMI kabel
③ USB priključak plotera	④ USB priključak računala	Garmin USB kabel

Specifikacije

Svi modeli

Specifikacija	Mjere
Temperaturni raspon	Od -15° do 55°C (od 5° do 131°F)
Materijal	Polikarbonatna plastika i slitina aluminija
Vodootpornost	IEC 60529 IPX7 ¹
Ulazni napon	Od 10 do 32 Vdc
Osigurač	10 A, 125 V brzo-djelujući
NMEA 2000 LEN pri 9 Vdc	2
NMEA 2000 potrošnja struje	75 mA maks.
Prazan prostor iza uređaja nakon ugradbene montaže	11,1 cm (4 ³ / ₈ in)
Memorijska kartica	2 utora za microSD kartice na stražnjoj strani uređaja; maksimalna veličina kartice 32 GB
Bežična frekvencija i snaga odašiljanja	2,4 GHz pri 12,3 dBm maksimalno

8x10 modeli

Specifikacija	Mjere
Dimenzije (Š × V × D)	25,9 × 20,5 × 7,5 cm (10,25 × 8,0625 × 2,95 in)
Veličina zaslona (Š × V)	21,8 × 13,7 cm (8,6 × 5,4 in) Dijagonala od 25,4 cm (10 in)
Težina	2,4 kg (5,2 lb)
Sigurna udaljenost od kompasa	45 cm (17,7 in)
Maksimalna potrošnja pri 10 Vdc	40,1 W
Tipična potrošnja struje pri 12 Vdc	1,5 A
Maksimalna potrošnja struje pri 12 Vdc	6,0 A

8x12 modeli

Specifikacija	Mjere
Dimenzije (Š × V × D)	30,3 × 21,6 × 7,5 cm (11,9 × 8,5 × 3 in)
Veličina zaslona (Š × V)	25,7 × 14,5 mm (10,1 × 5,7 in) Dijagonala od 29,4 cm (11,6 in)
Težina	2,7 kg (6,0 lb)
Sigurna udaljenost od kompasa	35 cm (13,8 in)
Maksimalna potrošnja pri 10 Vdc	45 W
Tipična potrošnja struje pri 12 Vdc	1,3 A
Maksimalna potrošnja struje pri 12 Vdc	6,0 A

8x16 modeli

Specifikacija	Mjere
Dimenzije (Š × V × D)	38,5 × 26,3 × 7,5 cm (15,1 × 10,3 × 3 in)
Veličina zaslona (Š × V)	34,5 × 19,5 cm (13,6 × 7,7 in) Dijagonala od 39,6 cm (15,6 in)
Težina	4,4 kg (9,6 lb)
Sigurna udaljenost od kompasa	105 cm (41,3 in)
Maksimalna potrošnja pri 10 Vdc	52,1 W
Tipična potrošnja struje pri 12 Vdc	1,3 A
Maksimalna potrošnja struje pri 12 Vdc	6,0 A

NMEA 2000 PGN – informacije

Odašiljanje i prijem

PGN	Opis
059392	ISO potvrda
059904	ISO zahtjev
060160	ISO protokol za prijenos: Prijenos podataka
060416	ISO protokol za prijenos: Upravljanje povezivanjem
060928	ISO dohvat adrese
065240	Adresa naredbe
126208	Zahtjev funkcije grupe
126996	Podaci o proizvodu
126998	Konfiguracijski podaci
127237	Upravljanje smjerom/tragom
127245	Kormilo
127250	Smjer plovila
127258	Magnetsko odstupanje
127488	Parametri motora: Brzo ažuriranje
127489	Parametri motora: Dinamično
127493	Parametri odašiljanja: Dinamično
127505	Razina tekućine
127508	Status baterije
128259	Brzina: Na vodi
128267	Dubina vode
129025	Položaj: Brzo ažuriranje
129026	KOPNENI KURS i KOPNENA BRZINA: Brzo ažuriranje
129029	Podaci o GNSS položaju
129283	Pogreška unakrsnog traga
129284	Navigacijski podaci
129539	GNSS DOP-ovi
129540	Vidljivi GNSS sateliti
130060	Oznaka
130306	Podaci o vjetru
130310	Parametri okoliša (zastarjelo)
130311	Parametri okoliša (zastarjelo)
130312	Temperatura (zastarjelo)

Odašiljanje

PGN	Opis
126464	Odašiljanje i prijem funkcije grupe PGN popisa
126984	Odgovor na upozorenje
127497	Parametri puta: motor

Prijem

PGN	Opis
065030	Prosječne osnovne količine AC iz generatora (GAAC)
126983	Upozorenje
126985	Tekst upozorenja
126987	Kritično upozorenje
126988	Vrijednost upozorenja
126992	Sistemska vrijeme
127251	Brzina skretanja
127257	Pozicija
127498	Parametri motora: Statično
127503	Status ulaza AC (zastarjelo)
127504	Status izlaza AC (zastarjelo)
127506	Detaljan status DC
127507	Status punjača
127509	Status pretvarača
128000	Nautički kut zanošenja

¹ Uređaj može izdržati slučajno izlaganje vodi do 1 m dubine na 30 minuta. Dodatne informacije potražite na web-mjestu www.garmin.com/waterrating.

PGN	Opis
128275	Dnevnik udaljenosti
129038	Izvešće o AIS položaju, klasa A
129039	Izvešće o AIS položaju, klasa B
129040	Prošireno izvešće o AIS položaju, klasa B
129044	Datum
129285	Navigacija: Podaci o ruti, točki
129794	Statični i podaci koji se odnose na putovanje, AIS, klasa A
129798	AIS SAR izvešće o položaju letjelice
129799	Napajanje / način rada / frekvencija radiouređaja
129802	AIS emitiranje sigurnosne poruke
129808	Informacije o DSC pozivu
129809	Izvešće o AIS "CS" statičnim podacima klase B, dio A
129810	Izvešće o AIS "CS" statičnim podacima klase B, dio B
130313	Vlažnost
130314	Trenutačni tlak
130316	Temperatura: Prošireni raspon
130576	Status oznake nagiba
130577	Podaci o smjeru

NMEA 0183 – informacije

Odašiljanje

Poruka	Opis
GPAPB	APB: Poruka "B" upravljač za smjer ili trag (autopilot)
GPBOD	BOD: Smjer (od polazišta do odredišta)
GPBWC	BWC: Smjer i udaljenost do točke
GPGGA	GGA: Popravljanje podataka sustava za globalno pozicioniranje
GPGLL	GLL: Geografski položaj (zemljopisna širina i dužina)
GPGSA	GSA: GNSS DOP i aktivni sateliti
GPGSV	GSV: GNSS sateliti koji se vide
GPMRB	RMB: Preporučeni minimum navigacijskih podataka
GPRMC	RMC: Preporučeni minimum specifičnih GNSS podataka
GPRTE	RTE: Rute
GPVTG	VTG: Kopneni kurs i brzina na kopnu
GPWPL	WPL: Lokacija točke
GPXTE	XTE: Pogreška unakrsnog traga
PGRME	E: Procjena pogreške
PGRMM	M: Datum karte
PGRMZ	Z: Visina
SDDBT	DBT: Dubina ispod sonde
SDDPT	DPT: Dubina
SDMTW	MTW: Temperatura vode
SDVHW	VHW: Brzina i smjer na vodi

Prijam

Poruka	Opis
DPT	Dubina
DBT	Dubina ispod sonde
MTW	Temperatura vode
VHW	Brzina i smjer na vodi
WPL	Lokacija točke
DSC	Podaci o digitalnom selektivnom pozivanju
DSE	Prošireno digitalno selektivno pozivanje
HDG	Smjer, skretanje i varijacija
HDM	Smjer, magnetski sjever
MWD	Smjer i brzina vjetra
MDA	Meteorološki paket podataka

Poruka	Opis
MWV	Brzina i kut vjetra
VDM	Poruka podatkovne veze AIS VHF

Potpune informacije o National Marine Electronics Association (NMEA - Nacionalno udruženje za pomorsku elektroniku) oblikovanjima i porukama možete kupiti na web-mjestu www.nmea.org.

Informacije o J1939 standardu

Ploter može primati J1939 sekvence. Ploter ne može odašiljati putem J1939 mreže.

Opis	PGN	SPN
Opterećenje motora pri trenutačnoj brzini izraženo u postocima	61443	92
Brzina motora	61444	190
Temperatura ispušnih plinova razdjelnika motora – desni razdjelnik	65031	2433
Temperatura ispušnih plinova razdjelnika motora – lijevi razdjelnik	65031	2434
Pomoćna rashladna tekućina motora	65172	
Aktivni dijagnostički kodovi u slučaju nevolje	65226	
Udaljenost plovila	65248	
Indikator vode u gorivu	65279	
Lampica odgađanja pokretanja motora	65252	1081
Testiranje prekomjerne brzine motora	65252	2812
Status naredbe za prekid dovoda zraka u motor	65252	2813
Status naredbe za izlaz alarma motora	65252	2814
Ukupni radni sati motora	65253	247
Brzina plovila temeljena na navigaciji	65256	517
Temperatura goriva u motoru 1	65262	174
Temperatura ulja u motoru 1	65262	175
Tlak protoka goriva u motoru	65263	94
Tlak ulja u motoru	65263	100
Tlak rashladnog sredstva u motoru	65263	109
Temperatura rashladnog sredstva u motoru	65263	110
Razina rashladnog sredstva u motoru	65263	111
Protok goriva u motoru	65266	183
Prosječna potrošnja goriva motora	65266	185
Tlak usisnog razdjelnika motora #1	65270	102
Potencijal akumulatora / izvor napajanja 1	65271	168
Temperatura ulja u sustavu za prijenos	65272	177
Tlak ulja u sustavu za prijenos	65272	127
Razina goriva	65276	96
Tlak diferencijalnog filtra ulja motora	65276	969

© 2019 Garmin Ltd. ili njezine podružnice

Garmin®, logotip Garmin i GPSMAP® trgovački su znakovi tvrtke Garmin Ltd. ili njezinih podružnica, registrirani u SAD-u i drugim državama. Ovi trgovački znakovi ne smiju se koristiti bez izričitog dopuštenja tvrtke Garmin.

HDMI® registrirani je trgovački znak tvrtke HDMI Licensing, LLC. Logotip microSD® trgovački je znak tvrtke SD-3C, LLC. NMEA®, NMEA 2000® i logotip NMEA 2000 registrirani su trgovački znakovi tvrtke National Marine Electronics Association.