

GARMIN®



SERIJA GPSMAP®
8400/8600/8700/9000/9500

Korisnički priručnik

© 2019 Garmin Ltd. ili njezine podružnice

Sva prava pridržana. Sukladno zakonima o zaštiti autorskih prava, ovaj priručnik se ne smije kopirati, u cijelosti niti djelomično, bez prethodnog pismenog odobrenja tvrtke Garmin. Garmin pridržava pravo izmjene ili poboljšanja svojih proizvoda te izmjene sadržaja ovog priručnika, bez obaveze da obavijesti bilo koju osobu ili organizaciju o tim izmjenama ili poboljšanjima. Posjetite www.garmin.com gdje ćete pronaći posljednje nadogradnje i dodatne podatke o korištenju ovog proizvoda.

Garmin®, logotip Garmin, ActiveCaptain®, ANT®, Fusion®, GPSMAP®, inReach® i VIRB® trgovački su znakovi tvrtke Garmin Ltd. ili njezinih podružnica, registrirani u SAD-u i drugim državama. ActiveCaptain®, Connect IQ™, ECHOMAP™, GMR Fantom™, Garmin BlueNet™, Garmin ClearVu™, Garmin Connect™, Garmin Express™, Garmin Nautix™, Garmin Navionics Vision+™, Garmin Quickdraw™, GC™, GCV™, GMR™, GRID™, GXM™, LiveScope™, MotionScope™, OneChart™, OneHelm™, Panoptix™, Reactor™, Shadow Drive™, SmartMode™ i SteadyCast™ trgovački su znakovi tvrtke Garmin Ltd. ili njezinih podružnica. Ovi trgovački znakovi ne smiju se koristiti bez izričitog dopuštenja tvrtke Garmin.

Mac® zaštitni je znak tvrtke Apple Inc., registriran u SAD-u i ostalim državama. Riječ i logotipi BLUETOOTH® u vlasništvu su tvrtke Bluetooth SIG, Inc. i svaka upotreba te riječi od strane tvrtke Garmin u skladu je s dodijeljenom licencom. Blu-Ray™ je registrirani trgovački znak tvrtke Blu-ray Disc Association. Chromecast™ je registrirani trgovački znak tvrtke Google Inc. CZone™ je trgovački znak tvrtke Power Products, LLC. Color Thermal Vision™ je registrirani trgovački znak tvrtke FLIR Systems, Inc. FLIR® i MSX® registrirani su trgovački znakovi tvrtke FLIR Systems, Inc. HDMI® je registrirani trgovački znak tvrtke HDMI Licensing, LLC. Mercury® i Skyhook® trgovački su znakovi tvrtke Brunswick Corporation. NMEA®, NMEA 2000® i logotip NMEA 2000 registrirani su trgovački znakovi udruženja National Marine Electronics Association. microSD® i logotip microSD trgovački su znakovi tvrtke SD-3C, LLC. Optimus® i SeaStation® registrirani su trgovački su znakovi tvrtke Dometic®. CHARGE™, C-Monster® i Power-Pole® registrirani su trgovački znakovi tvrtke JL Marine Systems, Inc. SD® i logotip SDHC zaštitni su znakovi tvrtke SD-3C, LLC. SiriusXM® i sve povezane oznake i logotipi trgovački su znakovi tvrtke Sirius XM Radio Inc. Sva prava pridržana. USB-C® registrirani je trgovački znak organizacije USB Implementers Forum. Wi-Fi® registrirani je znak tvrtke Wi-Fi Alliance Corporation. Windows® je registrirani trgovački znak tvrtke Microsoft Corporation u SAD-u i drugim državama. Yamaha®, logotip Yamaha, Command Link Plus® i Helm Master® trgovački su znakovi tvrtke YAMAHA Motor Co., LTD. Svi ostali trgovački znakovi i autorska prava pripadaju njihovim vlasnicima.

Sadržaj

Uvod	1
Zaštitna navlaka.....	1
Pregled uređaja.....	2
Upotreba zaslona osjetljivog na dodir.....	2
Gumbi na zaslonu.....	3
Zaključavanje i otključavanje dodirnog zaslona.....	5
Pregled priključaka (modeli 8x10, 8x12 i 8x16).....	5
Pregled priključaka (modeli 8x17, 8x22 i 8x24).....	6
Pregled priključaka (modeli 8700).....	7
Pregled priključaka (modeli 9000).....	8
Pregled priključaka (modeli 9500).....	9
Savjeti i prečaci (modeli s višefunkcijskim zaslonom).....	10
Savjeti i prečaci (modeli 8700 i 9500).....	11
Otvaranje korisničkog priručnika na ploteru.....	11
Pristup priručnicima na internetu.....	11
Garmin centar za podršku.....	11
Memorijske kartice.....	12
Umetanje memorijskih kartica (GPSMAP 8x10/8x12/8x16/9x19/9x22/9x24/9x27).....	13
Umetanje memorijske kartice (GPSMAP 8x17/8x22/8x24/87xx/9500).....	14
Primanje signala GPS satelita.....	14
Odabir izvora GPS-a.....	14
Prilagođavanje plotera	15
Početni zaslon.....	15
Gumb za spremanje stavki.....	16
Premještanje stavki u kategoriji.....	16
Traka s izbornicima.....	17
Sakrivanje i prikazivanje trake s izbornicima.....	17
Postavljanje vrste plovila.....	18
Prilagođavanje pozadinskog osvjetljenja.....	18
Podešavanje rada boja.....	18
Podešavanje teme boja.....	18
Omogućavanje zaključavanja zaslona.....	18
Automatsko uključivanje uređaja za iscrtavanje.....	18
Automatsko isključivanje sustava.....	18
Prilagođavanje stranica.....	19
Stvaranje nove kombinirane stranice.....	19
Dodavanje SmartMode izgleda.....	19
Prilagođavanje izgleda SmartMode stranice ili kombinirane stranice.....	20
Brisanje kombinirane stranice.....	20
Prilagođavanje preklapanja podataka.....	20
Ponovno postavljanje izgleda stanice.....	20
Prilagođavanje početnog zaslona.....	21
Postavke.....	21
Upravljanje prethodno definiranim postavkama.....	21
Spremanje nove prethodno definirane postavke.....	21
Upravljanje ploterom	21
Glasovno upravljanje.....	22
Promjena jezika za glasovno upravljanje.....	22
Podržane slušalice.....	22
Uparivanje bežičnih slušalica s Garmin ploterom.....	22
Upotreba bežičnih slušalica s Garmin ploterom.....	22
Uparivanje Garmin sata s Garmin ploterom za glasovno upravljanje....	23
Omogućavanje načina rada plovila na Garmin satu.....	23
Uporaba Garmin sata s Garmin ploterom za glasovno upravljanje....	23
Glasovne naredbe za ploter.....	24
Daljinski upravljač GRID.....	28
Uparivanje GRID uređaja s ploterom pomoću plotera.....	28
Uparivanje GRID uređaja s ploterom pomoću GRID uređaja.....	28
Uparivanje uređaja GRID 20 s ploterom iz uređaja GRID 20.....	28

Okretanje GRID daljinskog uređaja za unos.....	28	Aktiviranje pretplate na nautičku kartu.....	36
Aplikacija ActiveCaptain.....	29	Kupnja pretplate za kartu putem aplikacije ActiveCaptain.....	37
Preporuke za ActiveCaptain i Garmin BlueNet.....	29	Obnavljanje pretplate.....	37
ActiveCaptain uloge.....	29	Navigacijska karta i ribolovna karta.....	37
Početak rada s aplikacijom ActiveCaptain.....	30	Simboli karte.....	38
Omogućivanje pametnih obavijesti.....	30	Povećavanje i smanjivanje slike putem zaslona osjetljivog na dodir.....	38
Primanje obavijesti.....	31	Mjerenje udaljenosti na karti.....	38
Upravljanje obavijestima.....	31	Stvaranje točke na karti.....	38
Postavljanje privatnih obavijesti.....	31	Pregled informacija o lokaciji i objektu na karti.....	38
Nadogradnja softvera pomoću aplikacije ActiveCaptain.....	32	Pregled pojedinosti o navigacijskim oznakama.....	39
Nadogradnja karata s pomoću aplikacije ActiveCaptain.....	32	Kretanje prema odredištu na karti....	39
Pretplate na karte.....	32	Funkcije premium karata.....	40
Komunikacija s bežičnim uređajima.....	33	Prikaz karte Fish Eye 3D.....	40
Wi-Fi mreža.....	33	Pregled informacija stanice za predviđanje morskih mijena.....	41
Postavljanje Wi-Fi mreže.....	33	Animirani indikatori morskih mijena i struja.....	41
Povezivanje bežičnog uređaja s ploterom.....	33	Prikaz indikatora morskih mijena i struja.....	41
Promjena bežičnog kanala.....	33	Prikaz satelitskih slika na navigacijskoj karti.....	42
Promjena Wi-Fi poslužitelja.....	33	Pregled fotografija orijentira iz zraka.....	42
Bežični daljinski upravljač.....	33	Sustav za automatsko identificiranje..	42
Uparivanje bežičnog daljinskog upravljača i plotera.....	33	Simboli određivanja AIS cilja.....	43
Uključivanje i isključivanje pozadinskog osvjetljenja na daljinskom upravljaču.....	34	Smjer i planirani kurs aktiviranih AIS ciljeva.....	43
Prekid veze između daljinskog upravljača i svih plotera.....	34	Prikaz popisa AIS prijelnji.....	44
Uparivanje Garmin sata za upravljanje Garmin ploterom.....	34	Aktivacija cilja za AIS plovilo.....	44
Bežični senzor vjetra.....	34	Pregled informacija o ciljanom AIS plovilu.....	44
Povezivanje bežičnog senzora s ploterom.....	34	Deaktivacija cilja za AIS plovilo....	44
Podešavanje orijentacije senzora vjetra.....	35	Prikaz AIS plovila na karti ili na 3D prikazu karte.....	44
Pregledavanje podataka o plovilu na Garmin satu.....	35	Postavljanje alarma za sudar u sigurnoj zoni.....	45
Karte i 3D prikazi karte.....	36	AIS oznake za pomoć pri navigaciji.....	46
Detaljne karte.....	36	AIS signali pomoći.....	47
		Isključivanje AIS prijema.....	47
		Isključivanje AIS emitiranja poruka upozorenja.....	48
		Izbornik karte.....	48

Slojevi karte.....	48
Postavke slojeva karte.....	49
Postavke sloja dubine.....	49
Postavke sloja mog plovila.....	49
Postavke layline linija.....	50
Postavke sloja korisničkih podataka.....	50
Postavke sloja drugih plovila.....	50
Postavke sloja vode.....	51
Sjenčanje raspona dubina.....	51
Postavke sloja vremenskih uvjeta.....	52
Postavke radarskog preklapanja..	52
Postavke karte.....	53
Postavke karte Fish Eye 3D.....	53
Podržane karte.....	53

Izrada karata pomoću softvera Garmin Quickdraw Contours..... 54

Izrada karte vodene površine pomoću funkcije Garmin Quickdraw Contours..	54
Dodavanje oznake na Garmin Quickdraw Contours kartu.....	54
Garmin Quickdraw zajednica.....	55
Povezivanje s Garmin Quickdraw zajednicom pomoću usluge ActiveCaptain.....	55
Preuzimanje karata Garmin Quickdraw zajednice pomoću aplikacije ActiveCaptain.....	55
Dijeljenje Garmin Quickdraw Contours karata s Garmin Quickdraw zajednicom pomoću usluge ActiveCaptain.....	55
Postavke softvera Garmin Quickdraw Contours.....	56

Navigacija pomoću plotera..... 56

Osnovna pitanja o navigaciji.....	57
Označavanje ruta bojama.....	57
Odredišta.....	58
Pretraživanje odredišta prema nazivu.....	58
Odabir odredišta pomoću navigacijske karte.....	58
Pretraživanje odredišta pomorskih usluga.....	58

Postavljanje i praćenje izravnog kursa pomoću opcije Idi na.....	58
Zaustavljanje navigacije.....	59
Točke.....	59
Označavanje trenutne lokacije kao točke.....	59
Stvaranje točke na drugoj lokaciji....	59
Označavanje lokacije Čovjek u moru ili druge SOS lokacije.....	59
Projekcija točke.....	59
Pregled popisa svih međutočaka.....	59
Uređivanje spremljene točke.....	60
Pomicanje spremljene točke.....	60
Pretraživanje i navigacija do spremljene točke.....	61
Brisanje točke ili točke MOB.....	61
Brisanje svih međutočaka.....	61
Rute.....	61
Stvaranje rute i navigiranje s vaše trenutne lokacije.....	62
Stvaranje i spremanje rute.....	62
Prikaz popisa ruta i putova automatskog navođenja.....	62
Uređivanje spremljene rute.....	62
Pronalaženje i navigacija spremljenom rutom.....	63
Pretraživanje i navigacija paralelno sa spremljenom rutom.....	63
Pokretanje oblika pretraživanja.....	64
Brisanje spremljene rute.....	64
Brisanje svih spremljenih ruta.....	64
Automatsko navođenje.....	64
Postavljanje i praćenje puta u funkciji Automatsko navođenje.....	64
Stvaranje i spremanje puta za Automatsko navođenje.....	65
Prilagođavanje spremljenog puta za Automatsko navođenje.....	65
Poništavanje izračuna za Automatsko navođenje u tijeku.....	65
Postavljanje vremena dolaska.....	65
Konfiguracija putanje automatskog navođenja.....	66
Prilagođavanje udaljenosti od obale.....	66
Trase.....	67
Prikaz tragova.....	67
Postavljanje boje aktivnog traga.....	67

Spremanje aktivnog traga.....	67	Prikaz podataka iz polarnog dijagrama u podatkovnim poljima.....	74
Prikaz popisa spremljenih tragova...	67	Podešavanje mjerenja polarnog dijagrama.....	74
Uređivanje spremljenog traga.....	68	Isključivanje podataka iz polarnog dijagrama.....	74
Spremanje traga kao rute.....	68	Postavljanje dubine kobilice.....	75
Pretraživanje i navigacija spremljenim tragom.....	68	Rad autopilota na jedrilici.....	75
Brisanje spremljenog traga.....	68	Držanje uz vjetar.....	76
Brisanje svih spremljenih trasa.....	68	Promjena vrste držanja uz vjetar..	76
Ponovno kretanje aktivnim tragom..	68	Uključivanje držanja uz vjetar.....	76
Brisanje aktivnog traga.....	68	Uključivanje držanja uz vjetar iz držanja smjera.....	77
Upravljanje memorijom zapisnika traga tijekom snimanja.....	69	Prilagođavanje kuta držanja uz vjetar.....	77
Konfiguriranje intervala snimanja zapisnika traga.....	69	Okret uz vjetar i okret niz vjetar.....	77
Granice.....	69	Okretanje uz vjetar i okretanje niz vjetar s držanja smjera.....	77
Stvaranje granice.....	69	Okretanje uz vjetar i okretanje niz vjetar s držanja uz vjetar.....	77
Pretvaranje rute u granicu.....	69	Postavljanje odgode okreta uz vjetar.....	77
Pretvaranje traga u granicu.....	69	Omogućavanje inhibitora okreta niz vjetar.....	77
Uređivanje granice.....	70	Podešavanje brzine okreta uz vjetar ili okreta niz vjetar.....	78
Povezivanje granice s SmartMode izgledom.....	70	Linija smjera i oznake kutova.....	78
Postavljanje alarma granice.....	70	Postavljanje linije smjera i oznake kutova.....	78
Onemogućivanje svih alarma granice.....	70	Prikaz podataka o plovilu.....	78
Brisanje granice.....	70		
Brisanje svih spremljenih točaka, tragova, ruta i granica.....	70		
Jedriličarske značajke.....	71	Sonar fishfinder uređaja.....	79
Postavljanje vrste plovila za jedriličarske funkcije.....	71	Prekid odašiljanja signala sonara.....	79
Jedriličarska utrka.....	71	Prikaz Uobičajeno sonara.....	79
Pomoć do startne linije.....	71	Prikaz sonara podijeljene frekvencije.....	80
Postavljanje startne linije.....	71	Garmin ClearVü prikaz sonara.....	80
Korištenje pomoći do startne linije.....	71	Garmin SideVü prikaz sonara.....	81
Pokretanje štoperice.....	72	SideVü tehnologija skeniranja.....	82
Zaustavljanje štoperice.....	72	Mjerenje udaljenosti na zaslonu sonara.....	82
Postavljanje udaljenosti između pramca i GPS antene.....	72	Prikazi Panoptix sonara.....	82
Postavke layline linija.....	72	Prikaz donjeg LiveVü sonara.....	83
Polarni dijagrami.....	73	Prikaz prednjeg LiveVü sonara.....	84
Odabir ugrađenih polarnih dijagrama.....	73	Prikaz prednjeg RealVü 3D sonara...	85
Ručni uvoz polarnog dijagrama....	73	Prikaz donjeg Donji RealVü 3D sonara.....	86
Pregledavanje pojedinosti o polarnom dijagramu.....	74		

Prikaz povijesnog RealVü 3D sonara.....	87	Postavke sonara Panoptix.....	104
LiveVü sloj.....	88	Prilagođavanje RealVü kuta gledanja i razine zumiranja.....	104
True Motion.....	89	Prilagođavanje brzine odašiljanja za RealVü.....	104
Garmin FrontVü prikaz sonara.....	89	Postavke sonara LiveVü Forward i Garmin FrontVü.....	105
Prikaz sonara s tri zrake.....	90	Postavljanje kuta odašiljanja LiveVü i Garmin FrontVü sonde.....	105
LiveScope prikaz sonara.....	91	Postavljanje Garmin FrontVü alarma za dubinu.....	106
Povećavanje Panoptix LiveVü ili LiveScope prikaza sonara.....	92	Postavke izgleda za LiveVü i Garmin FrontVü.....	106
Prikaz Perspektiva.....	92	Postavke prikaza za načine rada LiveVü i Garmin FrontVü.....	106
Prikazi sonara na kombiniranim zaslonima.....	93	Postavke izgleda za RealVü.....	107
Odabir vrste sonde.....	93	Postavke instalacije Panoptix sonde.....	107
Odabir izvora sonara.....	93	Postavljanje pomaka pramca.....	108
Promjena naziva izvora sonara.....	93	Kalibracija kompasa.....	108
Dijeljenje sonara.....	94	Postavke sonara LiveScope i Perspektiva.....	109
Sinkroniziranje brzina pomicanja sonara.....	94	Postavke sonara LiveScope i Perspektiva.....	109
Pauziranje i nastavak prikaza sonara..	94	Postavke izgleda za prikaz LiveScope i Perspektiva.....	110
Pregled povijesti sonara.....	94	Postavke prikaza za način rada LiveScope i Perspektiva.....	110
Stvaranje točke na zaslonu sonara.....	95	Postavke instalacije LiveScope i Perspektiva sonde.....	110
Podešavanje razine detalja.....	95	Radar.....	111
Prilagođavanje intenziteta boje.....	95	Tumačenje radara.....	111
Postavke sonara.....	96	Radarsko preklapanje.....	111
Postavljanje razine zumiranja na zaslonu sonara.....	96	Radarsko prekrivanje i poravnanje podataka karte.....	112
Omogućavanje prikaza sonara s podijeljenim zumiranjem.....	96	Emitiranje radarskih signala.....	112
Postavljanje brzine pomicanja.....	97	Prekid emitiranja radarskih signala.....	112
Podešavanje dometa.....	97	Postavljanje načina rada tempiranog emitiranja.....	112
Postavke sonara za odbijanje buke.....	98	Omogućavanje i prilagođavanje radarske zone bez odašiljanja.....	113
Postavke izgleda sonara.....	98	Prilagođavanje dometa radarskih signala.....	113
Alarmi sonara.....	100	Savjeti za odabir radarskog dometa.....	113
Napredne postavke sonara.....	100		
Postavke instalacije sonde.....	101		
Frekvencije sonara.....	102		
Odabir frekvencije sonde.....	102		
Stvaranje unaprijed zadane frekvencije.....	102		
Uključivanje funkcije A-Scope.....	103		
Kompenzacija podizanja.....	103		
Konfiguriranje senzora za kompenzaciju podizanja.....	103		
Upotreba kompenzacije podizanja na prikazu sonara.....	104		
Uključivanje kompenzacije podizanja.....	104		

MotionScope Doppler radarska tehnologija.....	114	Smanjenje smetnji s bočne strane na radarskom zaslonu.....	121
Omogućivanje zona pod nadzorom...	114	Postavke radarskog filtra.....	121
Definiranje kružne zone pod nadzorom.....	114	Prilagođavanje morskih smetnji na radarskom zaslonu.....	121
Definiranje djelomične zone pod nadzorom.....	115	Prilagođavanje smetnji zbog kiše na radarskom zaslonu.....	121
MARPA.....	115	Prosjek više snimki na radarskom zaslonu.....	121
Simboli određivanja MARPA cilja...	116	Izbornik Postavke radara.....	122
Automatsko traženje MARPA ciljeva.....	116	Izbornik Postavljanje radara.....	122
Automatsko uklanjanje MARPA ciljeva.....	116	Smanjivanje buke unakrsnog razgovara na radarskom zaslonu.....	122
Dodjela oznake MARPA objektu.....	116	Postavke izgleda radara.....	123
Uklanjanje oznake MARPA s ciljanog objekta.....	116	Postavke instalacije radara.....	123
Pregled informacija o objektu s oznakom MARPA.....	116	Mjerenje i postavljanje pomaka prednjeg dijela plovila.....	123
Prikaz popisa AIS prijetnji.....	116	Postavljanje prilagođenog položaja za zaustavljanje.....	123
Prikaz AIS plovila na radarskom zaslonu.....	117	Postavke sloja mog plovila na radaru.....	123
MARPA postavke alarma za opasni cilj.....	117	Postavke karte za radarsko preklapanje.....	123
VRM i EBL.....	117	Odabir drugih radarskih izvora.....	124
Prikaz i podešavanje VRM-a i EBL-a.....	117	Autopilot..... 124	
Brzo mjerenje udaljenosti i smjera do ciljnog objekta.....	117	Konfiguracija autopilota.....	124
Promjena referentne vrijednosti za smjer EBL-a.....	118	Odabir preferiranog izvora smjera.....	124
Promjena izvora VRM-a i EBL-a..	118	Otvaranje zaslona autopilota.....	125
Korištenje brzih akcija za VRM i EBL s radarskog zaslona.....	118	Zaslon autopilota.....	125
Tragovi odjeka.....	119	Prilagođavanje veličine koraka upravljanja.....	125
Uključivanje tragova odjeka.....	119	Postavljanje uštede energije.....	126
Prilagođavanje trajanja prikaza tragova odjeka.....	119	Omogućivanje značajke Shadow Drive™.....	126
Brisanje tragova odjeka.....	119	Traka preklapanja autopilota.....	126
Postavke radara.....	119	Uključivanje autopilota.....	127
Osjetljivost radara.....	120	Prilagođavanje smjera s pomoću kormila.....	127
Automatsko prilagođavanje osjetljivosti na radarskom zaslonu.....	120	Prilagođavanje smjera pomoću plotera u načinu upravljanja u koracima.....	127
Ručno prilagođavanje osjetljivosti na radarskom zaslonu.....	120	Oblici za upravljanje.....	128
Smanjenje smetnji velikih objekata u blizini.....	120	Slijeđenje oblika polukružnog zaokreta.....	128
		Postavljanje i slijeđenje kružnog oblika.....	128

Postavljanje i slijeđenje cik-cak oblika.....	128
Slijeđenje oblika Williamsonovog zaokreta.....	128
Orbitiranje.....	128
Postavljanje i slijeđenje oblika djeteline.....	128
Postavljanje slijeđenja oblika pretraživanja.....	129
Poništavanje upravljanja pomoću oblika.....	129
Podešavanje odgovora autopilota.....	129
Omogućavanje automatskog reagiranja.....	129
Način rada autopilota pri maloj brzini.....	129
Omogućavanje i onemogućavanje načina rada autopilota pri maloj brzini.....	130
Omogućavanje i onemogućavanje načina rada autopilota pri maloj brzini.....	130
Omogućavanje upravljanja autopilotom na Garmin satu.....	130
Prilagođavanje djelovanja gumba autopilota.....	130
Upravljanje autopilotom s pomoću daljinskog upravljača GRID 20.....	131
Reactor™ daljinski upravljač za sustav autopilota.....	131
Uparivanje Reactor daljinskog upravljača za sustav autopilota i plotera.....	131
Promjena funkcija tipki za akciju na Reactor daljinskom upravljaču za sustav autopilota.....	131
Nadogradnja Reactor softvera daljinskog upravljača za autopilot.....	132
Tipkovnica autopilota.....	132
Zadane radnje funkcijskih tipki.....	132
Konfiguriranje funkcijskih tipki.....	132
Način rada za pogonsko upravljanje.....	133
Omogućavanje načina rada za pogonsko upravljanje.....	133
Autopilot Yamaha.....	133
Zaslon Yamaha autopilota.....	134
Postavke Yamaha autopilota.....	134
Traka preklapanja autopilota Yamaha.....	135

Upravljanje Force® vanbrodskim motorom..... 135

Povezivanje s vanbrodskim motorom.....	135
Dodavanje kontrola vanbrodskog motora zaslonima.....	136
Upravljačka traka vanbrodskog motora.....	136
Potisak za vožnju unatrag.....	137
Postavke vanbrodskog motora.....	138
Dodjela prečaca tipkama prečaca daljinskog upravljača za vanbrodski motor.....	138
Kalibracija kompasa vanbrodskog motora.....	138
Postavljanje pomaka pramca.....	139
Kalibriranje poravnanja upravljačkog sustava.....	139

Digitalno selektivno pozivanje..... 140

Umreženi ploter i funkcija VHF radio uređaja.....	140
Uključivanje DSC-a.....	140
DSC popis.....	140
Pregled DSC popisa.....	140
Dodavanje DSC kontakta.....	140
Dolazni pozivi u pomoć.....	140
Kretanje prema plovilu u nevolji.....	141
Pozivi u pomoć za čovjeka u moru upućeni s VHF radija.....	141
Pozivi u pomoć za čovjeka u moru i SOS pozivi upućeni s plotera.....	141
Praćenje položaja.....	141
Pregled izvješća o položaju.....	141
Kretanje prema praćenom plovilu..	142
Stvaranje točke na položaju praćenog plovila.....	142
Uređivanje informacija u izvješću o položaju.....	142
Brisanje poziva za izvješće o položaju.....	142
Staze plovila na karti.....	142
Pojedinačni rutinski pozivi.....	142
Odabir DSC kanala.....	143
Upućivanje pojedinačnog rutinskog poziva.....	143
Upućivanje pojedinačnog rutinskog poziva AIS cilju.....	143

Mjerači i grafikoni.....	143		
Pregled mjerača.....	144		
Ikone upozorenja motora.....	144		
Promjena podataka koji se prikazuju na mjeraču.....	144		
Prilagođavanje mjerača.....	145		
Prilagođavanje ograničenja mjerača motora i mjerača goriva.....	145		
Odabir broja motora prikazanih na mjeračima.....	145		
Prilagođavanje motora prikazanih na mjeračima.....	145		
Omogućavanje alarma statusa za mjerače rada motora.....	145		
Omogućavanje nekih alarma statusa mjerača goriva.....	146		
Mjerači za Yamaha motor i elektromotor.....	146		
Ikone funkcija motora i pogonskih strojeva.....	147		
Ikone statusa za motore i pogonske strojeve.....	148		
Ikone upozorenja za motore i pogonske strojeve.....	148		
Postavljanje mjerača.....	149		
Konfiguracija broja motora.....	149		
Konfiguracija senzora razine spremnika.....	149		
Promjena prikazanih podataka... ..	150		
Postavke podataka Yamaha motora.....	150		
Mjerači Mercury® motora.....	150		
Postavljanje alarma za gorivo.....	152		
Sinkroniziranje podataka o gorivu sa stvarnom količinom goriva u plovilu.....	152		
Prikaz mjerača vjetra.....	152		
Konfiguriranje mjerača vjetra za jedrenje.....	152		
Konfiguriranje izvora brzine.....	152		
Konfiguriranje izvora smjera za mjerač vjetra.....	153		
Prilagođavanje mjerača vjetra kod plovidbe oštro uz vjetar.....	153		
Pregled mjerača puta.....	153		
Ponovno postavljanje mjerača puta.....	153		
Prikaz grafikona.....	153		
		Postavljanje raspona grafikona i vremenskih mjerila.....	154
		Onemogućavanje filtriranja grafikona.....	154
		inReach Poruke.....	154
		Povezivanje inReach uređaja s ploterom.....	154
		Primanje poruka.....	155
		Odgovaranje na poruku.....	155
		Slanje zadane ili prethodno definirane poruke.....	155
		Pokretanje novog razgovora.....	155
		Slanje brze poruke.....	156
		Slanje prilagođene poruke.....	156
		inReach SOS pozivi.....	156
		Slanje inReach SOS poziva.....	156
		Komunikacija s Garmin Response timom tijekom SOS poziva.....	157
		Otkazivanje inReach SOS poziva....	157
		Digitalno prebacivanje.....	157
		Dodavanje i uređivanje stranice za digitalno prebacivanje.....	157
		Garmin Boat Switch™.....	157
		Konfiguriranje uređaja Garmin Boat Switch.....	157
		Konfiguriranje prekidača kao prekidača koji je uključen samo dok je pritisnut.....	158
		Određivanje naziva prekidača....	158
		Označavanje prekidača.....	158
		Prikazivanje i skrivanje priključaka.....	158
		Konfiguriranje opcije za navigacijsko svjetlo.....	159
		Upotreba prekidača kaljužne pumpe.....	159
		Upotreba svjetala koja se mogu prigušivati.....	159
		Upravljanje opremom treće strane koja je instalirana na vaše plovilo. 160	
		Sustav sidra Power-Pole®.....	160
		Omogućavanje Power-Pole sidra ili CHARGE™ preklapanja.....	160
		Postavljanje sidra Power-Pole.....	160
		Preklapanje sustavom Power-Pole	161

Napredno upravljanje ploviom Power-Pole.....	162
Preklapanje sustavom CHARGE.....	162
Omogućavanje funkcije Mercury kormilo.....	163
Funkcije za upravljanje Mercury Troll	163
Dodavanje preklapanja za funkciju upravljanja Mercury Troll.....	164
Preklapanje funkcijom Mercury Troll.....	164
Održavanje konstantne brzine motora Mercury.....	164
Omogućivanje preklapanja funkcijom održavanja konstantne brzine motora Mercury.....	164
Preklapanje funkcijom održavanja konstantne brzine motora Mercury	165
Pojedinosti o motoru Mercury.....	165
Dodavanje preklapanja za motor Mercury.....	165
Preklapanje za motor Mercury.....	166
Omogućivanje postavke Sportski ispuh za motor Mercury.....	166
Mercury Upravljanje aktivnim trimom	166
Dodavanje Mercury preklapanja aktivnog trima.....	166
Mercury Preklapanje aktivnog trima.....	167
Upravljanje digitalnim sidrom Skyhook®.....	167
Dodavanje preklapanja za upravljanje digitalnim sidrom Skyhook.....	167
Preklapanje digitalnim sidrom Skyhook.....	168
Preklapanje funkcijom DrifTHOOK....	168
Dometic® Optimus® funkcije.....	168
Aktivacija Optimus trake preklapanja.....	168
Pregled trake preklapanja sustava Optimus.....	169
Simboli Optimus preklapanja.....	169
OptimusM. do luke.....	170

Morske mijene, struje i informacije o nebu..... 170

Preklapanja morskih mijena i struja..	170
Dodavanje preklapanja morskih mijena i struja.....	171

Informacije stanice za predviđanje morskih mijena.....	171
Informacije stanice za mjerenje morskih struja.....	171
Informacije o nebu.....	172
Prikaz stanice za predviđanje morskih mijena, stanice za mjerenje morskih struja ili informacija o nebu za drugi datum.....	172
Prikaz informacija za drugu stanicu za plimu ili mjerenje morskih struja.....	172
Prikaz podataka almanaha na navigacijskoj karti.....	172

Poruke i upozorenja..... 172

Pregled poruka i upozorenja.....	173
Sortiranje i filtriranje poruka.....	173
Spremanje poruka na memorijsku karticu.....	173
Brisanje svih poruka i upozorenja.....	173

Media Player..... 173

Otvaranje Media playera.....	173
Ikone media playera.....	174
Odabir medijskog uređaja i izvora medija.....	174
Podešavanje glasnoće i razine zvuka	174
Podešavanje glasnoće.....	174
Podešavanje razine zvuka.....	174
Isključivanje zvuka medija.....	175
Automatsko podešavanje glasnoće na temelju brzine.....	175
Omogućivanje automatskog podešavanja glasnoće na temelju brzine.....	175
Postavke automatskog podešavanja glasnoće.....	175
Informacije o izvoru brzine.....	176
Zone i grupe stereouređaja.....	176
Odabir kućne zone.....	176
Podešavanje glasnoće u zoni.....	177
Onemogućivanje zone zvučnika.....	177
Stvaranje grupe.....	177
Uređivanje grupe.....	177
Sinkronizacija grupe.....	178
Reprodukcija glazbe.....	178
Traženje glazbe.....	178

Omogućavanje pretraživanja po abecedi.....	178	Nadogradnja softvera media playera	183
Postavljanje pjesme na ponavljanje.....	179	Povratni audiokanal.....	183
Postavljanje svih pjesama na ponavljanje.....	179	Konfiguriranje stereouređaja na ploteru.....	183
Postavljanje pjesama na nasumičnu reprodukciju.....	179	SiriusXM vrijeme.....	183
Radio.....	179	SiriusXM – zahtjevi za opremu i pretplatu.....	183
Postavljanje regije tunera.....	179	Odašiljanje meteoroloških podataka.	184
Promjena radiostanice.....	179	Meteorološka upozorenja i meteorološka izvješća.....	184
Promjena načina podešavanja.....	179	Pregled podataka o padalinama.....	184
Prethodno definirane postavke.....	179	Podaci o čeliji oluje i grmljavini.....	184
Spremanje stanice na popis.....	180	Podaci o uraganu.....	184
Odabir stanice s popisa.....	180	Podaci o prognozi.....	184
Brisanje stanice s popisa.....	180	Pregled pomorske prognoze ili prognoze za pučinu.....	185
Reprodukcija DAB stanica.....	180	Pregled podataka o prognozi za drugi vremenski period.....	185
Postavljanje DAB regije tunera.....	180	Vremenske fronte i područja tlaka.	185
Traženje DAB stanica.....	180	Prognoze za grad.....	186
Promjena DAB stanice.....	180	Prikaz podataka ribarskih karata.....	186
Odabir DAB stanice s popisa.....	180	Pregled uvjeta za more.....	186
Odabir DAB stanice iz kategorije	180	Vjetrovi na površini.....	187
Popis DAB kanala.....	181	Visina vala, period vala i smjer vala.....	187
Spremanje DAB stanice na popis.....	181	Pregled podataka o prognozi uvjeta na moru za drugi vremenski period....	187
Odabir spremljene DAB stanice s popisa.....	181	Prikaz informacija o temperaturi mora.....	187
Brisanje DAB stanice s popisa....	181	Informacije o tlaku na površini i temperaturi vode.....	188
SiriusXM satelitski radio.....	181	Promjena raspona boja za temperaturu površine mora.....	188
Pronalaženje ID broja SiriusXM radija.....	181	Informacije o vidljivosti.....	188
Aktivacija pretplate za SiriusXM radio.....	181	Pregled podataka o vidljivosti za drugi vremenski period.....	188
Prilagođavanje vodiča kroz kanale	181	Pregled izvješća plutače.....	188
Spremanje SiriusXM kanala na popis.....	182	Pregled lokalne vremenske prognoze u blizini plutače.....	188
Roditeljska zaštita.....	182	Prekrivanje vremenskom prognozom	189
Otključavanje roditeljske zaštite na SiriusXM uređaju.....	182	Pregled podataka o pretplati na vremensku prognozu.....	189
Postavljanje roditeljske zaštite na SiriusXM radijskim kanalima.....	182	Pregled videozapisa.....	189
Čišćenje svih zaključanih kanala na SiriusXM radiju.....	182	Odabir video izvora.....	189
Vraćanje zadanih vrijednosti postavki roditeljske zaštite.....	182	Izmjenjivanje više video izvora.....	189
Promjena lozinke za roditeljsku zaštitu na SiriusXM radiju.....	182		
Postavljanje naziva uređaja.....	182		

Umreženi videouređaji.....	190	Postavke videozapisa na VIRB akcijskoj kameri.....	198
Prethodno definirane postavke videozapisa na umreženim videokamerama.....	190	Dodavanje kontrola za VIRB akcijsku kameru na druge zaslone.....	198
Spremanje prethodno definiranih postavki videozapisa na umreženim videokamerama.....	190	Preporuke za HDMI videoulaz.....	199
Dodjela naziva prethodno definiranim postavkama videozapisa na umreženim videokamerama.....	190	Upravljanje HDMI zvukom.....	200
Aktiviranje prethodno definiranih postavki videozapisa na umreženim videokamerama.....	190	Uparivanje kamere GC 100 i plotera Garmin.....	200
Postavke kamere.....	191		
Postavke videozapisa.....	191		
Povezivanje kamere s videoizvorom.....	191		
Upravljanje pomicanjem videokamere.....	192		
Upravljanje videokamerama pomoću kontrola na zaslonu.....	192		
Upravljanje videokamerama pomoću kretnji.....	192		
Konfiguriranje prikaza videozapisa....	192		
Promjena prikaza kamere.....	193		
Zrcaljenje ili okretanje slike kamere.....	193		
Konfiguriranje linija navođenja.....	194		
Praćenje kamerom.....	194		
Postavljanje kuta i visine kamere...	195		
Upotreba funkcije Zaključavanje kompasa.....	195		
Upotreba funkcije Zaključavanje prikaza plovila.....	195		
Garmin VIRB® akcijske kamere.....	196		
Povezivanje VIRB 360 akcijske kamere.....	196		
Povezivanje VIRB akcijske kamere	196		
Upravljanje VIRB akcijskom kamerom uz pomoć plotera.....	197		
Upravljanje reprodukcijom videozapisa s VIRB akcijske kamere.....	197		
Brisanje VIRB videozapisa.....	197		
Pokretanje dijaprojeksije VIRB videozapisa.....	197		
Postavke VIRB akcijske kamere.	198		
		Sustav Surround View kamera.....	201
		Promjena kamere.....	201
		Prikaz snimke s kamere preko cijelog zaslona.....	202
		Promjena izgleda zaslona sustava Surround View kamera.....	202
		Prikaz i skrivanje vizualne zaštite.....	202
		Prilagođavanje vizualne zaštite.....	202
		Prikaz oznake udaljenosti.....	202
		Upravljanje pomicanjem Surround View kamere.....	202
		Promjena naziva kamere.....	203
		Postavljanje kamere na retrovizorski pogled na krmu.....	203
		Otkrivanje objekata i upozorenje o blizini.....	203
		Omogućavanje generatora zvučnog signala za blizinu.....	204
		Ponašanje isključivanja zvuka generatora zvučnog signala za blizinu.....	205
		Upravljanje LED osvjetljenjem.....	205
		Konfiguracija kontrolera LED osvjetljenja.....	205
		Inicijalizacija povezanih LED svjetala.....	206
		Promjena naziva LED svjetla.....	206
		Povezivanje LED svjetala sa zvučnom zonom.....	206
		Promjena naziva kontrolera LED rasvjete.....	207
		Uklanjanje kontrolera LED rasvjete	207
		Zaslon za upravljanje LED osvjetljenjem.....	208
		Uključivanje i isključivanje LED svjetala.....	208
		Prilagodba svjetline LED svjetla.....	208
		Promjena boje LED svjetla.....	209

Promjena efekata LED svjetla	209
Postavljanje da LED svjetla reagiraju na glazbu	210
Atmosfera s LED svjetlom	210
Stvaranje nove LED svjetlosne atmosfere	210
Uređivanje LED svjetlosne atmosfere	211
Pokretanje LED svjetlosne atmosfere	211
Brisanje LED svjetlosne atmosfere	211
Grupe LED svjetla	211
Stvaranje i dodavanje svjetala u grupu LED svjetla	211
Uređivanje naziva grupe LED svjetla	212
Promjena naziva grupe LED svjetla	212

Konfiguracija uređaja..... 212

Postavke sustava	212
Postavke zvuka i prikaza	212
Postavke zvuka	213
Postavke satelitskog pozicioniranja (GPS)	213
Postavke stanice	213
Prikaz informacija o softveru sustava	214
Prikaz zapisa događaja	214
Sortiranje i filtriranje događaja ..	214
Spremanje događaja na memorijsku karticu	214
Brisanje svih događaja iz zapisnika događaja	214
Pregled pravnih informacija i informacija o usklađenosti s propisima na e-oznaci	214
Postavke preferenci	214
Postavke jedinica	215
Postavke navigacije	215
Konfiguracija putanje automatskog navođenja	216
Prilagođavanje udaljenosti od obale	216
Komunikacijske postavke	217
Pregledavanje povezanih uređaja ..	217
Postavke za NMEA 0183	217

Konfiguriranje izlaznih poruka za NMEA 0183	218
Postavljanje komunikacijskog formata za svaki od priključaka uređaja NMEA 0183	218
NMEA 2000 postavke	218
Određivanje naziva uređajima i sensorima u mreži	218
Mreža Garmin BlueNet i starija mreža Garmin Marine Network	218
Postavke za USB DRD	219
Postavljanje alarma	219
Navigacijski alarmi	219
Postavljanje alarma vučenja sidra	219
Alarmi sustava	220
Alarmi sonara	220
Postavljanje meteoroloških alarma	220
Postavljanje alarma za gorivo	220
Postavke Moje plovilo	221
Postavljanje dubine kobilice	222
Postavljanje pomaka temperature vode	223
Postavke goriva	223
Kalibriranje uređaja za mjerenje brzine kroz vodu	223
Postavke za druga plovila	224
Postavke koje se sinkroniziraju na mreži Garmin Marine Network	224
Vraćanje izvornih tvorničkih postavki uređaja za iscrtavanje	225

Dijeljenje korisničkih podataka i upravljanje njima..... 225

Odabir vrste datoteka za točke i rute drugih proizvođača	225
Kopiranje korisničkih podataka s memorijske kartice	226
Kopiranje svih korisničkih podataka na memorijsku karticu	226
Kopiranje korisničkih podataka iz određenog područja na memorijsku karticu	226
Nadogradnja ugrađenih karata s pomoću memorijske kartice i aplikacije Garmin Express	227

Sigurnosno kopiranje podataka na računalo	227
Vraćanje sigurnosne kopije podataka na ploter	227
Spremanje informacija o sustavu na memorijsku karticu	227

Dodatak..... 228

ActiveCaptain i Garmin Express	228
Aplikacija Garmin Express	228
Instaliranje aplikacije Garmin Express na računalo	228
Registrirajte uređaj s pomoću aplikacije Garmin Express	229
Nadogradnja karata s pomoću aplikacije Garmin Express	230
Nadogradnje softvera	231
Učitavanje novog softvera na memorijsku karticu s pomoću aplikacije Garmin Express	231
Nadogradnja softvera uređaja putem memorijske kartice	232
NMEA 0183 s rasporedom pinova za audiokabel	232
Kontrole dodirnog zaslona za povezano računalo (modeli s višefunkcijskim zaslonom)	233
Kontrole dodirnog zaslona za povezano računalo (modeli 8700 i 9500)	234
Upravljanje računalom pomoću plotera	235
Čišćenje zaslona	235
Pregledavanje slika s memorijske kartice	236
Snimke zaslona	236
Snimanje zaslona	236
Kopiranje snimki zaslona na računalo	236
Rješavanje problema	236
Uređaj ne prima GPS signal	236
Moj se uređaj neće uključiti ili se isključuje	237
Moj uređaj ne stvara točke na ispravnoj lokaciji	237
Specifikacije	238
Specifikacije modela GPSMAP 8x10	238

Specifikacije modela GPSMAP 8x12	239
Specifikacije modela GPSMAP 8x16	240
Specifikacije za GPSMAP 8x17	241
Specifikacije za GPSMAP 8x22	242
Specifikacije za GPSMAP 8x24	243
Specifikacije za GPSMAP 9x19	244
Specifikacije GPSMAP 9x22	245
Specifikacije za GPSMAP 9x24	246
Specifikacije za GPSMAP 9x27	247
GPSMAP 8700 – specifikacije	248
Specifikacije za GPSMAP 9500	249
Specifikacije sonarnih modela	249
Preporučene dimenzije početnih slika	250
NMEA 2000 PGN – informacije	251
Informacije o J1939 standardu	254
NMEA 0183 – informacije	255
Mrežna sučelja i usluge	256

Uvod

UPOZORENJE

U kutiji proizvoda potražite list *Važni podaci o sigurnosti i proizvodu* koji sadrži upozorenja i druge važne informacije o proizvodu.

Sve rute i linije navigacije prikazane na ploteru služe samo kao opći prikaz rute ili pomoć u lociranju ispravnog kanala i nisu namijenjene kako bi se precizno slijedile. Prilikom navigacije uvijek upotrebljavajte navigacijske uređaje i uzimajte u obzir uvjete na vodi kako biste izbjegli nasukavanje ili opasnosti koje bi mogle dovesti do oštećenja broda, osobnih ozljeda ili smrti.

NAPOMENA: Sve navedene opcije nisu dostupne na svim modelima.

Na web-stranici tvrtke Garmin® (support.garmin.com) možete pronaći najnovije informacije o svom proizvodu. Na stranicama za podršku možete pronaći odgovore na najčešća pitanja, preuzeti softver i ažuriranja karata. Isto tako, ako imate bilo kakva pitanja, obratite se službi za podršku tvrtke Garmin putem navedenih informacija za kontakt.

Zaštitna navlaka

UPOZORENJE

U nekim se zaštitnim navlakama mogu nalaziti magneti. U određenim okolnostima magneti mogu prouzročiti smetnje nekim medicinskim uređajima uključujući elektrostimulatore i inzulinske pumpe. Zaštitne navlake koje sadrže magnete treba držati podalje od takvih medicinskih uređaja. Zaštitne navlake koje sadrže magnete ravne su i zalijepljene na zaslon uređaja, dok navlake bez magneta imaju jezičac koji drži navlaku za strane uređaja.

OBAVIJEST

U nekim se zaštitnim navlakama nalaze magneti. U određenim okolnostima magneti mogu uzrokovati štetu na nekim elektroničkim uređajima, uključujući tvrde diskove u prijenosnim računalima. Budite oprezni kada se zaštitna navlaka nalazi u blizini elektroničkih uređaja.

Prije pokretanja plovila, uklonite zaklon za sunce. Ako zaklon za sunce ne uklonite prije nego što pokrenete plovilo, zaklon se zbog kretanja plovila može odvojiti, izgubiti ili pasti u vodu.

Zaštitna navlaka štiti zaslon kada se uređaj ne koristi.

Pregled uređaja



①	Zaslon osjetljiv na dodir
②	Tipka napajanja
③	Senzor automatskog pozadinskog osvjetljenja

Upotreba zaslona osjetljivog na dodir

- Dodirnite zaslon kako biste odabrali stavku.
- Za kretanje povucite prst preko zaslona.
- Za smanjivanje približite dva prsta.
- Za povećavanje raširite dva prsta.



Gumbi na zaslonu

Ovi se gumbi na zaslonu mogu prikazivati na nekim zaslonima i funkcijama. Neki su gumbi dostupni samo na kombiniranoj stranici ili u SmartMode™ izgledu ili kad je povezana dodatna oprema, primjerice radar.

Gumb	Funkcija
	Briše ikone na zaslonu i ponovo centrira zaslon na plovilo
	Otvora prikaz stavke preko cijelog zaslona
	Stvara novu točku
	Stvara rutu sa skretanjima do odredišta
	Ruti dodaje skretanje na željenoj lokaciji
	Iz rute uklanja zadnje dodano skretanje
	Stvara izravnu rutu bez skretanja do odredišta
	Stvara rutu s automatskim navođenjem do odredišta
	Pokreće navigaciju
	Zaustavlja navigaciju
	Zaustavlja i pokreće radarsko odašiljanje
	Otvora izbornik za prilagođavanje osjetljivosti radara
	Otvora izbornik za prilagođavanje radarskih morskih smetnji
	Otvora izbornik za prilagođavanje radarskih smetnji zbog kiše
	Uključuje i isključuje tragove odjeka radara
	Prima cilj na radaru i počinje ga slijediti
	Prikazuje i postavlja VRM/EBL liniju
	Otvora izbornik stranice ili funkcije
	Otvora izbornik Vrijeme za stranicu ili funkciju
	Otvora izbornik Radar za stranicu ili funkciju
	Otvora izbornik Postavke za stranicu ili funkciju

Zaključavanje i otključavanje dodirnog zaslona

Zaslon osjetljiv na dodir možete zaključati kako biste spriječili slučajno dodirivanje zaslona.

- 1 Odaberite  > **Zaključaj dodirni zaslon** kako biste zaključali zaslon.
- 2 Odaberite  kako biste otključali zaslon.

Pregled priključaka (modeli 8x10, 8x12 i 8x16)

Priključci i njihove lokacije ovise o modelu. Model GPSMAP 8612xsv prikazan je u nastavku.



1	2 utora za microSD® memorijsku karticu; maksimalna veličina kartice 32 GB ¹ .
NETWORK	Garmin Marine Network
HDMI IN	HDMI® in
HDMI OUT	HDMI izlaz
CVBS IN	Kompozitni videoulaz
AUDIO	NMEA® 0183 i audioizlaz
POWER	Napajanje
USB	Micro-USB za povezivanje kompatibilnog Garmin čitača kartica ili za povezivanje i upravljanje računalom putem dodirnog zaslona plotera
12-PIN XDCR	12-pinska sonda
LVS XDCR	LiveScope™ sonda jednog snopa
8-PIN XDCR	8-pinska sonda
NMEA 2000	NMEA 2000® mreža
J1939	J1939 mreža

¹ Od verzije softvera 34.00 možete priključiti vanjski USB čitač kartica na GPSMAP ploter iz serije 8400 i 8600 te koristiti memorijsku karticu kapaciteta do 1 TB, formatiranu za exFAT, klase 10 ili brže.

Pregled priključaka (modeli 8x17, 8x22 i 8x24)

Priključci i njihove lokacije ovise o modelu. Model GPSMAP 8622 prikazan je u nastavku.



POWER	Napajanje
NETWORK	Garmin Marine Network
HDMI IN	HDMI in
HDMI OUT	HDMI izlaz
CVBS IN	Kompozitni videoulaz
NMEA 0183	NMEA 0183 i audioizlaz
USB	Micro-USB za povezivanje kompatibilnog Garmin čitača kartica ili za povezivanje i upravljanje računalom putem dodirnog zaslona plotera
NMEA 2000	NMEA 2000 mreža
ENGINE/J1939	J1939 pogonska mreža

Pregled priključaka (modeli 8700)



POWER	Povezivanje kabela za napajanje
NETWORK	Garmin Marine Network
HDMI IN	HDMI in
HDMI OUT	HDMI izlaz za povezivanje plotera s monitorom. Potreban za rad uređaja.
CVBS IN	Kompozitni videoulaz
①	LED indikator statusa
⏏	Uzemljenje napajanja
⏻	Gumb napajanja
NMEA 0183	NMEA 0183 i audioizlaz
USB HOST	Micro-USB izlaz za povezivanje monitora s dodirnim zaslonom
USB OTG	Micro-USB ulaz za kompatibilan Garmin čitač kartica ² , računalo ili drugi podržani USB dodatak
NMEA 2000	NMEA 2000 mreža
J1939	J1939 mreža

² Preporučuju se isključivo kompatibilni Garmin čitači kartica. Ne jamči se potpuna kompatibilnost čitača kartica drugih proizvođača.

Pregled priključaka (modeli 9000)

Priključci i položaji isti su na svim modelima GPSMAP serije 9000. U nastavku je prikazan model GPSMAP 9x22.



①	2 utora za microSD memorijsku karticu; maksimalna veličina kartice 1 TB ³
POWER	Napajanje
NETWORK	Mrežni priključci Garmin BlueNet™
HDMI IN 1	HDMI ulaz kompatibilan s HDMI uređajima do 4K pri 60 fps
HDMI IN 2	HDMI ulaz kompatibilan s HDMI uređajima do 4K pri 30 fps
HDMI OUT	HDMI izlaz
USB	USB-C® za priključivanje kompatibilnog čitača kartice tvrtke Garmin ⁴ .
USB DRD	Dual-Role-Data (DRD) USB-C moguće je konfigurirati kao glavno računalo ili klijenta (Postavke za USB DRD, stranica 219).
AUDIO	NMEA 0183 i audioizlaz
CVBS IN	Kompozitni videoulaz
NMEA 2000	NMEA 2000 mreža
J1939	J1939 mreža

³ Od verzije softvera 34.00, ugrađeni čitači kartica na GPSMAP uređajima iz serije 9000 kompatibilni su s memorijskim karticama kapaciteta do 1 TB, formatiranim za exFAT.

⁴ Za priključivanje vanjskog čitača kartice na ovaj priključak može biti potreban adapterski kabel (010-12390-13).











Pregled priključaka (modeli 9500)



①	LED indikator statusa
POWER	Povezivanje kabela za napajanje
NETWORK	Mrežni priključci Garmin BlueNet
USB	USB-C za priključivanje kompatibilnog čitača kartice tvrtke Garmin ⁵ .
HDMI IN 1	HDMI ulaz kompatibilan s HDMI uređajima do 4K pri 60 fps
HDMI IN 2	HDMI ulaz kompatibilan s HDMI uređajima do 4K pri 30 fps
HDMI OUT	HDMI izlaz za povezivanje plotera s monitorom. Potreban za rad uređaja.
⏏	Uzemljenje napajanja
⏻	Gumb napajanja
AUDIO	Izlaz zvuka
USB DRD	Dual-Role-Data (DRD) USB-C moguće je konfigurirati kao glavno računalo ili računalo klijenta (Postavke za USB DRD, stranica 219).
CVBS IN	Kompozitni videoulaz
NMEA 2000	NMEA 2000 mreža
J1939	J1939 mreža

⁵ Za priključivanje vanjskog čitača kartice na ovaj priključak može biti potreban adapterski kabel (010-12390-13).

Savjeti i prečaci (modeli s višefunkcijskim zaslonom)



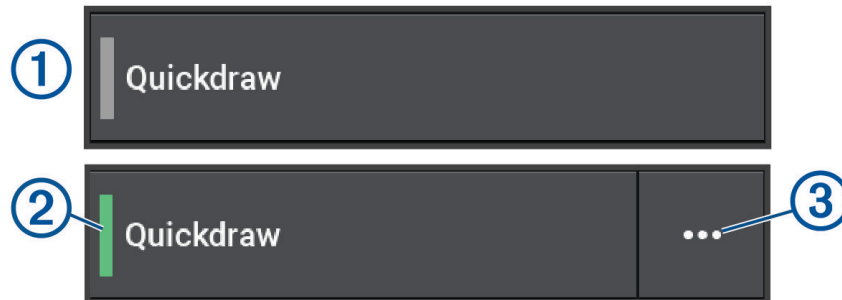



- Pritisnite  da biste uključili ploter.
- Za kretanje kroz razine osvjetljenja na bilo kojem zaslonu nekoliko puta pritisnite  ako je ta mogućnost dostupna. To može biti korisno kada je osvjetljenje tako nisko da ne vidite zaslon.
- Odaberite  s bilo kojeg zaslona za otvaranje početnog zaslona.
- Odaberite **Opcije** kako biste otvorili dodatne postavke za taj zaslon.
- Odaberite **Alatn.trake** da biste brzo dodali preklapanje na trenutnu stranicu.
- Odaberite  kako biste po završetku zatvorili izbornik.
- Pritisnite  kako biste otvorili dodatne opcije poput prilagođavanja pozadinskog osvjetljenja.
- Pritisnite  i odaberite **Napajanje > Isključi sustav** ili držite  dok se traka **Isključi sustav** ne napuni kako biste isključili ploter, ako je to moguće.
- Pritisnite  i odaberite **Napajanje > Stanica u mirovanju** kako biste ploter postavili u stanje mirovanja, ako je to moguće.
Za izlaz iz stanja mirovanja odaberite .
- Ovisno o funkcijama plotera, na početnom zaslonu nisu vidljivi svi gumbi za funkcije. Povucite udesno ili ulijevo za prikaz dodatnih gumba za funkcije.
- Na nekim gumbima izbornika odaberite gumb  kako biste omogućili tu opciju.



Zeleno svjetlo na opciji ukazuje da je opcija omogućena .

- Kad je to moguće, odaberite   kako biste otvorili izbornik.

Savjeti i prečaci (modeli 8700 i 9500)

- Pritisnite  da biste uključili uređaj GPSMAP 8700/9500.
Uređaj možete uključivati i isključivati i putem plotera Garmin na mreži ili daljinskog upravljača GRID™.
Uređaj možete postaviti u stanje mirovanja s daljinskim upravljačem GRID 20, no ne možete ga i uključiti s daljinskim upravljačem GRID 20.
- Kada ste povezani s daljinskim upravljačem GRID ili daljinskim upravljačem GRID 20, na bilo kojem zaslonu nekoliko puta pritisnite  za kretanje kroz razine osvjjetljenja. To može biti korisno kada je osvjjetljenje tako nisko da ne vidite zaslon.
- Odaberite  s bilo kojeg zaslona za povratak na početni zaslon.
- Odaberite **Opcije** kako biste otvorili dodatne postavke za taj zaslon.
- Odaberite  kako biste po završetku zatvorili izbornik.
- Pritisnite  kako biste otvorili dodatne opcije, ovisno o instalaciji.
- Ovisno o funkcijama plotera, na početnom zaslonu nisu vidljivi svi gumbi za funkcije. Povucite udesno ili ulijevo za prikaz dodatnih gumba za funkcije.
- Na nekim gumbima izbornika odaberite gumb  kako biste omogućili tu opciju.

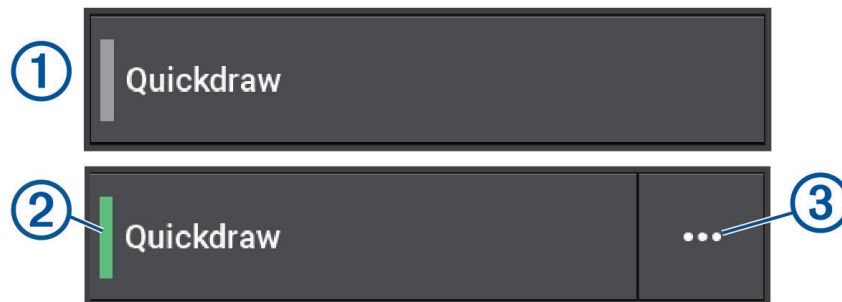

Zeleno svjetlo na opciji ukazuje da je opcija omogućena .

- Kad je to moguće, odaberite   kako biste otvorili izbornik.

Otvaranje korisničkog priručnika na ploteru

- 1 Odaberite  > **Korisnički priručnik**.
- 2 Odaberite priručnik.
- 3 Odaberite **Otvoreno**.

Pristup priručnicima na internetu

Na web-mjestu Garmin možete pronaći najnoviji korisnički priručnik i prijevode priručnika. U korisničkom priručniku navedene su upute za upotrebu funkcija uređaja i pristup zakonskim propisima.

- 1 Idite na web-mjesto garmin.com/manuals/GPSMAP8400-8600 ili garmin.com/manuals/GPSMAP9000.
- 2 Odaberite *Korisnički priručnik*.

Otvorit će se internetski priručnik. Cijeli priručnik možete preuzeti odabirom opcije Preuzmite PDF.

Garmin centar za podršku

Posjetite web-mjesto support.garmin.com za pomoć i informacije poput priručnika uređaja, čestih pitanja, videozapisa, nadogradnji za softver i korisničke podrške.

Memorijske kartice

S ploterom možete koristiti dodatne memorijske kartice. Kartice s kartama omogućuju prikaz satelitskih slika i zračnih referentnih točaka poput luka, marina i drugih točaka interesa u visokoj rezoluciji. Na praznoj memorijskoj kartici možete snimiti Garmin Quickdraw™ Contours karte, sonar (s kompatibilnom sondom), prenijeti podatke poput točaka i ruta na drugi kompatibilni ploter ili računalo te upotrebljavati aplikaciju ActiveCaptain®.

Ugrađeni čitači kartica na GPSMAP ploterima iz serije 8400 i 8600 podržavaju memorijske kartice kapaciteta do 32 GB, formatirane za FAT32, klase 4 ili brže⁶. Preporučuje se upotreba memorijske kartice kapaciteta najmanje 8 GB klase 10 ili brže. Od verzije softvera 34.00, ugrađeni čitači kartica na GPSMAP ploterima iz serije 9000 podržavaju memorijske kartice kapaciteta do 1 TB, formatirane za exFAT, klase 10 ili brže.

NAPOMENA: Kada umetnete novu memorijsku karticu u ploter, ploter će početi zapisivati privatne informacije na novu dodanu karticu.

Model	Lokacija memorijske kartice	Vrsta memorijske kartice	Veličina i format memorijske kartice
8x10	Stražnja strana uređaja	microSD	Do 32 GB, FAT32 ⁶
8x12	Stražnja strana uređaja	microSD	Do 32 GB, FAT32 ⁶
8x16	Stražnja strana uređaja	microSD	Do 32 GB, FAT32 ⁶
8x17	Vanjski čitač kartica	SD [*]	Do 1 TB, exFAT Do 32 GB, FAT32
8x22	Vanjski čitač kartica	SD	Do 1 TB, exFAT Do 32 GB, FAT32
8x24	Vanjski čitač kartica	SD	Do 1 TB, exFAT Do 32 GB, FAT32
87xx	Vanjski čitač kartica	SD	Do 1 TB, exFAT Do 32 GB, FAT32
9x19	Stražnja strana uređaja	microSD	Do 1 TB, exFAT Do 32 GB, FAT32
9x22	Stražnja strana uređaja	microSD	Do 1 TB, exFAT Do 32 GB, FAT32
9x24	Stražnja strana uređaja	microSD	Do 1 TB, exFAT Do 32 GB, FAT32
9x27	Stražnja strana uređaja	microSD	Do 1 TB, exFAT Do 32 GB, FAT32

⁶ Od verzije softvera 34.00 možete priključiti vanjski USB čitač kartica na GPSMAP ploter iz serije 8400 i 8600 te koristiti memorijsku karticu kapaciteta do 1 TB, formatiranu za exFAT, klase 10 ili brže.

Umetanje memorijskih kartica (GPSMAP 8x10/8x12/8x16/9x19/9x22/9x24/9x27)

Ugrađeni čitači kartica na GPSMAP ploterima iz serije 8400 i 8600 podržavaju microSD memorijske kartice kapaciteta do 32 GB, formatirane za FAT32, klase 4 ili brže⁶. Preporučuje se upotreba memorijske kartice kapaciteta najmanje 8 GB klase 10 ili brže. Od verzije softvera 34.00, ugrađeni čitači kartica na GPSMAP ploterima iz serije 9000 podržavaju microSD memorijske kartice kapaciteta do 1 TB, formatirane za exFAT, klase 10 ili brže.

NAPOMENA: Kada umetnete novu memorijsku karticu u ploter, ploter će početi zapisivati privatne informacije na novu dodanu karticu.

- 1 Otvorite zaštitni poklopac ① na stražnjoj strani plotera.

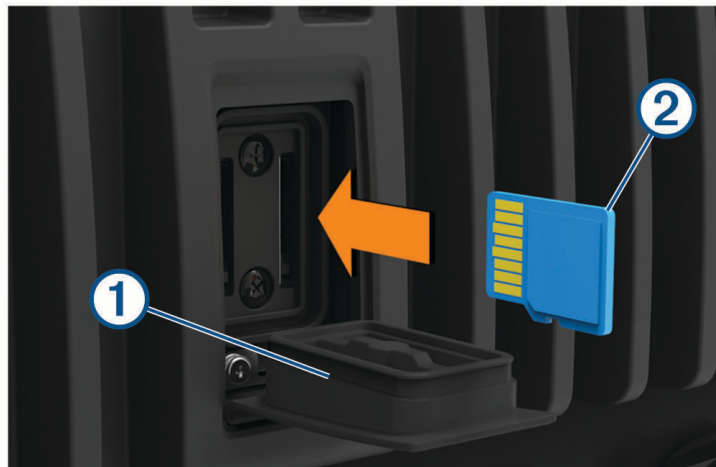

- 2 Umetnite memorijsku karticu ②.

Ne postoji razlika između dva utora za kartice na ploteru. Bilo koja kompatibilna kartica može se umetnuti u bilo koji otvoreni utor za karticu, a ploter će je pročitati.

NAPOMENA: Na ploteru serije GPSMAP 9000 memorijska je kartica okrenuta u drugom smjeru kad je umetnete. Pogledajte oznaku pored utora za karticu kako biste provjerili je li u ispravnom položaju.

- 3 Pritišćite karticu sve dok ne sjedne.
- 4 Očistite i osušite zaštitni poklopac.

OBAVIJEST

Kako biste spriječili koroziju, prije zatvaranja vratašaca provjerite jesu li memorijska kartica i zaštitni poklopac u potpunosti suhi.

- 5 Zaštitni poklopac čvrsto pritisnite kako biste zatvorili utor.

⁶ Od verzije softvera 34.00 možete priključiti vanjski USB čitač kartica na GPSMAP ploter iz serije 8400 i 8600 te koristiti memorijsku karticu kapaciteta do 1 TB, formatiranu za exFAT, klase 10 ili brže.

Umetanje memorijske kartice (GPSMAP 8x17/8x22/8x24/87xx/9500)

NAPOMENA: Čitač memorijskih kartica ne isporučuje se s ploterom. Prodaje se kao posebna dodatna oprema. USB čitač memorijskih kartica možete povezati s ploterom ili ploter možete povezati s mrežom Garmin BlueNet ili Garmin Marine Network s drugim modelom plotera koji ima ugrađeni utor za memorijsku karticu.

Od verzije softvera 34.00, vanjski USB čitač kartica podržava SD memorijske kartice kapaciteta do 1 TB, formatirane za exFAT, klase 10 ili brže.

- 1 Otvorite vrata ① na čitaču memorijske kartice.

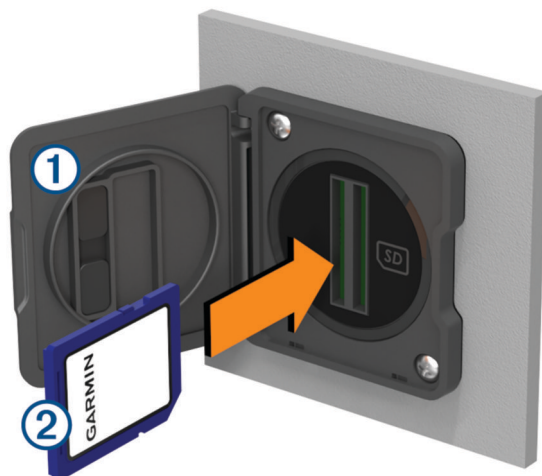

- 2 Umetnite memorijsku karticu ② tako da naljepnica bude okrenuta od vrata.
- 3 Pritisćite karticu sve dok ne sjedne.
- 4 Očistite i osušite brtvu i vratašca.

OBAVIJEST

Kako biste spriječili koroziju, prije zatvaranja vratašaca provjerite jesu li memorijska kartica, brtva i vratašca u potpunosti suhi.

- 5 Zatvorite vrata čitača kartica.

Primanje signala GPS satelita

Za primanje satelitskih signala uređaju će možda trebati neometan pogled na nebo. Vrijeme i datum postavljaju se automatski na temelju vaše GPS lokacije.

- 1 Uključite uređaj.
- 2 Pričekajte da uređaj pronađe satelite.

Lociranje satelitskih signala može potrajati od 30 do 60 sekundi.

Za prikaz jačine signala GPS satelita odaberite **⚙ > Sustav > Satelitsko pozicioniranje**.

Ako uređaj izgubi satelitski signal, na karti iznad indikatora položaja plovila (📍) prikazat će se bljeskajući upitnik.

Dodatne informacije o GPS sustavu možete pronaći na web-mjestu garmin.com/aboutGPS. Za pomoć u primanju satelitskih signala pogledajte temu *Uređaj ne prima GPS signal, stranica 236*.

Odabir izvora GPS-a

Ako vam je dostupno više izvora GPS-a, možete odabrati preferirani izvor za GPS podatke.

- 1 Odaberite **⚙ > Sustav > Satelitsko pozicioniranje > Izvor**.
- 2 Odaberite izvor GPS podataka.

Prilagodavanje plotera

Početni zaslon

Početni zaslon kombinirani je prikaz na kojemu možete pristupiti svim funkcijama plotera. Funkcije ovise o dodatnoj opremi koju ste povezali s ploterom. Možda vam neće biti dostupne sve funkcije koje su opisane u ovom priručniku.

Prilikom prikaza bilo kojeg zaslona, na početni se zaslon možete vratiti tako da odaberete 🏠.



①	Gumb izbornika postavki
②	Gumbi za funkcije
③	Gumb za trenutačno vrijeme, trenutačnu dubinu ili upravljanje autopilotom
④	Kartice kategorija
⑤	Zatvara početni zaslon i vraća se na prethodno otvorenu stranicu

Kartice kategorija omogućuju vam brzi pristup glavnim funkcijama plotera. Primjerice, na kartici Sonar prikazuju se sadržaj i zaslone povezani sa sonarom. Stavke kojima najčešće pristupate možete spremiti u kategoriju Spremljeno.

SAVJET: Za prikaz dostupnih kartica kategorija možda ćete morati držati i povući karticu za pomicanje.

Stavke SmartMode usmjerene su na aktivnosti poput krstarenja ili pristajanja. Ako na početnom zaslonu odaberete gumb SmartMode, na svakom će se zaslonu na stanici prikazivati jedinstveni podaci. Primjerice, ako na početnom zaslonu odaberete Krstarenje, na jednom će se zaslonu prikazivati navigacijska karta, a na drugom zaslonu radara.

Kad je na Garmin BlueNet mrežu ili Garmin Marine Network instalirano više zaslona, možete ih grupirati u stanicu. Stanica omogućuje da zaslone rade zajednički, a ne kao nekoliko odvojenih zaslona. Možete prilagoditi izgled stranica na svakom zaslonu tako da svaka stranica na svakom zaslonu bude drugačija. Kad promijenite izgled stranice na jednom zaslonu, promjene će se prikazati samo na tom zaslonu. Kad promijenite naziv i simbol izgleda, te će se promjene prikazati na svim zaslonima stanice kako bi se održao konzistentan izgled.

Gumb za spremanje stavki

U kategoriju Spremljeno možete dodati stavke poput karte, kombiniranog zaslona ili mjerača.

NAPOMENA: Ako je ploter prilagodio proizvođač plovila, u kategoriji Spremljeno nalaze se prilagođene stavke za vaše plovilo. Ne možete uređivati kategoriju Spremljeno.

- 1 Odaberite kategoriju kao što je **Karte**.
- 2 Držite gumb značajke kao što je **Navigacijska karta**.
- 3 Odaberite **Dodaj u spremljene stavke > OK**.

Ta se značajka dodaje u kategoriju Spremljeno.

Kako biste vidjeli stavke iz kategorije Spremljeno, odaberite stavku iz kategorije Spremljeno i povucite prstom ulijevo ili udesno.

Kako biste uklonili značajku iz kategorije Spremljeno, pritisnite i držite značajku koju želite ukloniti i zatim odaberite **Ukloni iz spremljenih stavki > Da**.

Premještanje stavki u kategoriji

Zaslon možete prilagoditi tako da premjestite stavke u kategorijama.

- 1 Odaberite kategoriju koju želite prilagoditi, primjerice **Karte**.
- 2 Držite gumb koji želite pomaknuti, primjerice **Navigacijska karta**, dok se ne prikaže izbornik.
- 3 Odaberite **Promijeni raspored**.
Na gumbima značajke pojavljuju se strelice.
- 4 Ponovno odaberite gumb za pomicanje.
- 5 Odaberite novu lokaciju gumba.
- 6 Ponavljajte dok ne dovršite prilagođavanje zaslona.
- 7 Po dovršetku odaberite **Natrag** ili **Zatvori**.

Traka s izbornicima

Traka s izbornicima na dnu ili na strani zaslona omogućuje pristup mnogim funkcijama plotera, izborniku opcija i na početnom zaslonu.

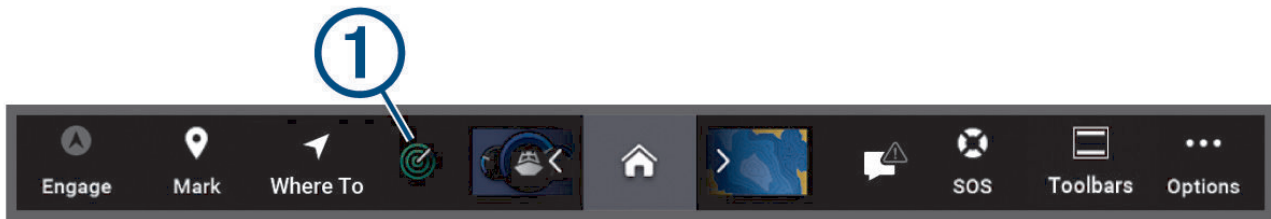

	Uključuje i isključuje autopilot
	Stvara točku na vašoj lokaciji
	Otvora izbornik za pristup navigacijskim funkcijama
	Prikazuje određene aktivne funkcije kao što je radar
	Otvora početni zaslon SAVJET: S pomoću tipki sa strelicama krećite se kroz funkcije u kategoriji Spremljeno.
	Prikazuje se kad nema aktivnih upozorenja koja se mogu riješiti. Otvora izbornik za prikaz upozorenja te pristup drugim komunikacijama kao što su AIS i DSC informacije.
	Zamjenjuje kad postoji aktivno upozorenje koje možete pregledati. SAVJET: Ikona mijenja boju kako bi naznačila ozbiljnost.
	Pokreće SOS
	Omogućuje dodavanje preklapanja na trenutačnu stranicu
	Otvora izbornik informacija

Sakrivanje i prikazivanje trake s izbornicima

Možete postaviti automatsko sakrivanje trake s izbornicima kako biste povećali prostor za prikaz na zaslonu.

1 Odaberite > **Preference** > **Prikaz trake s izbornicima** > **Automatski**.

Nakon nekog vremena na glavnoj stranici, na primjer na stranici karte, traka s izbornicima sakrit će se prema dolje.

2 Za ponovni prikaz trake s izbornicima povucite preko zaslona odozdo prema gore.

Postavljanje vrste plovila

Možete odabrati vrstu svojeg plovila kako biste mogli konfigurirati postavke uređaja za iscrtavanje i koristiti značajke prilagođene vašoj vrsti plovila.

- 1 Odaberite  > **Moje plovilo** > **Vrsta plovila**.
- 2 Odaberite opciju.

Prilagođavanje pozadinskog osvjetljenja

- 1 Odaberite  > **Sustav** > **Zvuk i prikaz** > **Pozadinsko osvjetljenje**.
- 2 Podešavanje pozadinskog osvjetljenja.

SAVJET: Za kretanje kroz razine osvjetljenja na bilo kojem zaslonu nekoliko puta pritisnite . To može biti korisno kada je osvjetljenje tako nisko da ne vidite zaslon.

Podešavanje rada boja

- 1 Odaberite  > **Sustav** > **Zvuk i prikaz** > **Način rada boja**.

SAVJET: Za pristup postavkama boja na bilo kojem zaslonu odaberite  > **Način rada boja**.

- 2 Odaberite opciju.

Podešavanje teme boja

Možete promijeniti oznaku i boju za isticanje koje se rabe na većini zaslona plotera.

- 1 Odaberite  > **Sustav** > **Zvuk i prikaz** > **Tema boja**.
- 2 Odaberite opciju.

Omogućavanje zaključavanja zaslona

Za zaštitu od krađe i sprečavanje neovlaštene upotrebe vašeg uređaja možete omogućiti funkciju Zaključavanje zaslona za koju je potreban PIN. Kada se omogući, prilikom svakog uključivanja uređaja morate unijeti PIN za otključavanje zaslona. Možete postaviti pitanja i odgovore za oporavak PIN-a za slučaj da ga zaboravite.

OBAVIJEST

Ako omogućite funkciju Zaključavanje zaslona, Garmin podrška ne može vratiti vaš PIN niti pristupiti vašem uređaju. Vaša je odgovornost da kažete svoj PIN svakoj osobi koju ovlastite za upotrebu plovila.



- 1 Odaberite  > **Sustav** > **Zvuk i prikaz** > **Zaključavanje zaslona** > **Postavljanje**.
- 2 Unesite lako pamtljiv PIN od 6 znamenki.
- 3 Ponovo unesite PIN kako biste ga potvrdili.
- 4 Kada se to od vas zatraži, odaberite i odgovorite na tri pitanja za oporavak PIN-a.

Za PIN i pitanja za oporavak PIN-a po potrebi možete odabrati opciju Onemogućiti ili P.post.

Automatsko uključivanje uređaja za iscrtavanje

Uređaj za iscrtavanje možete postaviti tako da se automatski uključuje prilikom priključivanja na napajanje. U suprotnom morate uključiti ploter pritiskom na .

Odaberite  > **Sustav** > **Automatsko uključivanje**.

NAPOMENA: Kada je Automatsko uključivanje postavljeno na Uključi, a isključili ste ploter s pomoću  i napajanje je isključeno i ponovno povezano u roku od manje od dvije minute, možda ćete morati pritisnuti  da biste ponovno pokrenuli ploter.

Automatsko isključivanje sustava

Ploter i cijeli sustav možete postaviti tako da se automatski isključi nakon što je u stanju mirovanja onoliko dugo koliko ste odabrali. U suprotnom morate pritisnuti i držati  da biste ručno isključili sustav.

- 1 Odaberite  > **Sustav** > **Automatsko isključivanje**.
- 2 Odaberite opciju.

Prilagođavanje stranica

Stvaranje nove kombinirane stranice

Možete stvoriti osobnu prilagođenu kombiniranu stranicu koja odgovara vašim potrebama.

- 1 Odaberite **Kombinacija > Dodaj kombinaciju**.
- 2 Odaberite prozor.
- 3 Odaberite funkciju za prozor.
- 4 Ponovite ove korake za svaki prozor stranice.
- 5 Držite prozor kako biste mu promijenili položaj.
- 6 Držite podatkovno polje kako biste odabrali nove podatke.
- 7 Odaberite **Izgled**, a zatim odaberite vrstu izgleda.

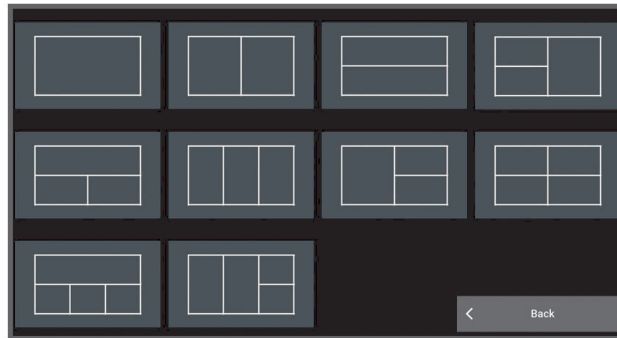

- 8 Odaberite **Naziv**, unesite naziv stranice i odaberite **Gotovo**.
- 9 Odaberite **Maske**, a zatim odaberite podatke za prikaz.
- 10 Odaberite **Gotovo** kad završite s prilagođavanjem stranice.

Dodavanje SmartMode izgleda

Možete dodati SmartMode izgled koji odgovara vašim potrebama. Sve prilagodbe koje napravite na jednom SmartMode izgledu stanice prikazat će se na svim zaslonima stanice.

- 1 Odaberite **SmartMode™ > Dodaj izgled**.
- 2 Odaberite opciju:
 - Za promjenu naziva odaberite **Naziv i simbol > Naziv**, unesite novi naziv i odaberite **Gotovo**.
 - Za promjenu SmartMode simbola odaberite **Naziv i simbol > Simbol** i odaberite novi simbol.
 - Za promjenu broja prikazanih funkcija i izgleda zaslona odaberite **Izgled** i zatim odaberite opciju.
 - Za promjenu funkcije dijela zaslona odaberite prozor koji želite promijeniti i odaberite funkciju.
 - Za promjenu načina podjele zaslona povucite strelice na novu lokaciju.
 - Za mijenjanje podataka koji se prikazuju na stranici i dodatnim trakama podataka odaberite **Maske** i odaberite opciju.
 - Za dodjeljivanje prethodno definirane postavke dijelu SmartMode zaslona, odaberite **Postavke > Uključi** i odaberite prethodno definiranu postavku.

Prilagođavanje izgleda SmartMode stranice ili kombinirane stranice

Možete prilagoditi izgled i podatke koji se prikazuju na kombiniranim stranicama i SmartMode izgledima. Ako promijenite izgled stranice na zaslonu koji trenutno koristite, promjena će se vidjeti samo na tom zaslonu, osim za SmartMode naziv i simbol. Ako u izgledu promijenite SmartMode naziv ili simbol, ta će se promjena prikazati na svim zaslonima na stanici.

- 1 Otvorite stranicu kako biste je prilagodili.
- 2 Odaberite **Opcije**.
- 3 Odaberite **Uredi izgled** ili **Uredi kombinaciju**.
- 4 Odaberite opciju:
 - Za promjenu naziva odaberite **Naziv** ili **Naziv i simbol** > **Naziv**, unesite novi naziv i odaberite **Gotovo**.
 - Za promjenu SmartMode simbola odaberite **Naziv i simbol** > **Simbol** i odaberite novi simbol.
 - Za promjenu broja prikazanih funkcija i izgleda zaslona odaberite **Izgled** i zatim odaberite opciju.
 - Za promjenu funkcije dijela zaslona odaberite prozor koji želite promijeniti i odaberite funkciju na popisu koji se nalazi na desnoj strani.
 - Za promjenu načina podjele zaslona povucite strelice na novu lokaciju.
 - Za mijenjanje podataka koji se prikazuju na stranici i dodatnim trakama podataka odaberite **Maske** i odaberite opciju.
SAVJET: Prilikom pregledavanja zaslona s podatkovnom maskom držite okvir preklapanja pritisnutim kako biste brzo promijenili podatke koji se u njemu nalaze.
 - Za dodjeljivanje prethodno definirane postavke dijelu SmartMode zaslona odaberite **Postavke** > **Uključi** i s popisa na desnoj strani odaberite prethodno definiranu postavku.

Brisanje kombinirane stranice

- 1 Odaberite **Kombinacija**.
- 2 Pritisnite i držite kombiniranu stranicu kako biste je izbrisali.
- 3 Odaberite **Brisanje kombinacije** > **Da**.

Prilagođavanje preklapanja podataka

Možete prilagođavati podatke u preklapanjima podataka prikazanim na zaslonu.

- 1 Odaberite opciju na osnovi vrste zaslona koji se prikazuje:
 - U prikazu preko cijelog zaslona odaberite **Opcije** > **Uredi preklapanja**.
 - Na kombiniranom zaslonu odaberite **Opcije** > **Uredi kombinaciju** > **Maske**.
 - Na zaslonu SmartMode odaberite **Opcije** > **Uredi izgled** > **Maske**.**SAVJET:** Kako biste brzo promijenili podatke prikazane u okviru preklapanja, držite okvir preklapanja pritisnutim.
- 2 Odaberite stavku za prilagođavanje podataka i trake podataka:
 - Za prikaz preklapanja podacima odaberite **Podaci**, odaberite lokaciju i zatim odaberite **Natrag**.
 - Za promjenu podataka koji se prikazuju u okviru preklapanja odaberite okvir preklapanja, odaberite nove podatke za prikaz i odaberite **Natrag**.
 - Za prilagođavanje informacija koje se prikazuju tijekom navigacije odaberite **Navigacija** i odaberite opciju.
 - Za uključivanje drugih podatkovnih traka odaberite **Gornja traka**, **Donja traka**, **Lijeva traka** ili **Desna traka** te odaberite potrebne opcije.
- 3 Odaberite **Gotovo**.

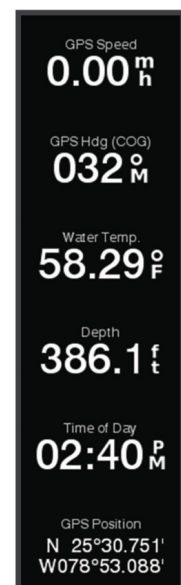

Ponovno postavljanje izgleda stanice

Izglede na ovoj stanici možete vratiti na tvorničke vrijednosti.

Odaberite **⚙** > **Sustav** > **Informacije o stanici** > **Ponovo postavi izgled**.

Prilagođavanje početnog zaslona

Možete personalizirati sliku koja se prikazuje prilikom uključivanja plotera. Za najbolje podudaranje slika ne bi trebala biti veća od 50 MB i trebala bi odgovarati preporučenim dimenzijama (*Preporučene dimenzije početnih slika, stranica 250*).

- 1 Umetnite memorijsku karticu koja sadrži sliku koju želite upotrijebiti.
- 2 Odaberite **⚙️ > Sustav > Zvuk i prikaz > Početna slika > Odabir slike**.
- 3 Odaberite utor za memorijsku karticu.
- 4 Odaberite sliku.
- 5 Odaberite **Postavi početnu sliku**.

Nova slika prikazuje se prilikom uključivanja plotera.

Postavke

Prethodno definirana postavka skup je postavki koji optimizira zaslon ili prikaz. Pomoću određenih prethodno definiranih postavki možete optimizirati grupe postavki za svoju aktivnost. Primjerice, neke su postavke optimalne za ribolov, a druge za krstarenje. Prethodno definirane postavke dostupne su na nekim zaslonima kao što su karte, prikazi sonara i prikazi radara.

Za odabir prethodno definirane postavke za kompatibilan zaslon odaberite **Opcije > ⚙️★**, a zatim odaberite prethodno definiranu postavku.

Ako koristite prethodno definiranu postavku i pri tome izmijenite postavke ili prikaz, promjene možete spremiti u prethodno definiranu postavku ili na temelju novih prilagodbi stvoriti novu prethodno definiranu postavku.

Upravljanje prethodno definiranim postavkama

Već učitane prethodno definirane postavke možete prilagoditi, a one koje ste sami stvorili možete uređivati.

- 1 Na kompatibilnom zaslonu odaberite **Opcije > ⚙️★ > Upravljanje**.
- 2 Odaberite prethodno definiranu postavku.
- 3 Odaberite opciju:
 - Za promjenu naziva odaberite **Promjena naziva**, unesite naziv i odaberite **Gotovo**.
 - Za uređivanje prethodno definirane postavke odaberite **Uredi**, a zatim prilagodite prethodno definiranu postavku.
 - Za brisanje prethodno definirane postavke odaberite **Izbriši**.
 - Za vraćanje svih prethodno definiranih postavki na tvorničke vrijednosti odaberite **Ponovo postavi sve**.

Spremanje nove prethodno definirane postavke

Nakon što ste prilagodili postavke i prikaz zaslona, promjene možete spremiti kao novu prethodno definiranu postavku.

- 1 Na kompatibilnom zaslonu izmijenite postavke i prikaz.
- 2 Odaberite **Opcije > ⚙️★ > Spremi > Novo**.
- 3 Unesite naziv i odaberite **Gotovo**.
- 4 Odaberite stavku i zatim odaberite **Uključi** kako bi se stavka uključila ili isključila iz zadanih postavki.

Upravljanje ploterom

Ploterom možete upravljati s pomoću dodirnog zaslona, s pomoću daljinskih upravljača GRID i s pomoću Garmin uređaja za glasovno upravljanje.

Glasovno upravljanje

Ploterom možete upravljati glasovnim naredbama s pomoću kompatibilnih slušalica.

Uz to, koristeći se kompatibilnim Garmin satom ploterom možete upravljati glasom.

NAPOMENA: Ploteri stariji od serije GPSMAP 9000 nemaju ugrađenu tehnologiju Bluetooth®. Da biste na starijim modelima omogućili glasovno upravljanje, morate ugraditi USB modul za glasovno upravljanje (010-13194-00) tvrtke Garmin.

NAPOMENA: I slušalice i Garmin satovi povezuju se s ploterom putem Bluetooth tehnologije za glasovno upravljanje. Zbog Bluetooth standarda ovo nije sigurna i privatna veza.

Promjena jezika za glasovno upravljanje

- 1 Na početnom zaslonu odaberite  > **Sustav** > **Zvuk i prikaz** > **Zvuk i prikaz**.
- 2 Odaberite **Zvuk i prikaz** > **Jezik govora**.
- 3 Odaberite jezik za glasovno upravljanje.

NAPOMENA: Jezik za glasovno upravljanje može se razlikovati od jezika teksta.

Podržane slušalice

Ovaj uređaj podržava slušalice i zvučnike sa sljedećim specifikacijama:

- Bluetooth hands-free profil verzija 1.6 ili novija
- mSBC audio kodek (16 kHz)

NAPOMENA: Proizvođači slušalica često ih navode kao slušalice s oznakom "HD Voice" (HD glas) ili "Wideband Speech" (Širokopolasni govor).

Popis podržanih slušalica dostupan je na support.garmin.com/marine.

Uparivanje bežičnih slušalica s Garmin ploterom

- 1 Na ploteru odaberite  > **Komunikacije** > **Bežični uređaji** > **Zvuk i prikaz**.
- 2 Odaberite **Traži uređaje**.
- 3 Omogućite način rada za uparivanje na slušalicama u skladu s uputama proizvođača.
Naziv slušalica prikazat će se na ploteru nakon što se prepoznaju.
- 4 Odaberite naziv slušalica.
- 5 Odaberite **Spoji**.
Vaše slušalice prikazuju se na ploteru kao Uređaj uparen.

Upotreba bežičnih slušalica s Garmin ploterom

Prije upotrebe bežičnih slušalica za glasovno upravljanje provjerite je li glasnoća na slušalicama dovoljna da čujete glasovne odgovore.

- 1 Izgovorite **OK Garmin**.
- 2 Izgovorite naredbu (*Glasovne naredbe za ploter, stranica 24*).
Ploter izvršava radnju ili daje glasovni odgovor.

Uparivanje Garmin sata s Garmin ploterom za glasovno upravljanje

Prije uparivanja kompatibilnog Garmin sata s ploterom, na satu morate omogućiti Boat Mode.

Kompatibilan Garmin sat možete upariti s ploterom kako biste slali glasovne naredbe i preslušavali odgovore na satu. Više informacija potražite u korisničkom priručniku za vaš kompatibilni Garmin sat.

SAVJET: Uz glasovno upravljanje, s kompatibilnim Garmin satom možete i pregledavati ili kontrolirati druge funkcije plotera:

- Uz pomoć zaslona i gumba možete daljinski navigirati korisničkim sučeljem (*Uparivanje Garmin sata za upravljanje Garmin ploterom, stranica 34*).
- Možete kontrolirati kompatibilni povezani sustav autopilota (*Omogućavanje upravljanja autopilotom na Garmin satu, stranica 130*).
- Možete pregledavati važne podatke o vašem plovilu, poput dubine i brzine (*Pregledavanje podataka o plovidbi na Garmin satu, stranica 35*).

1 Na ploteru odaberite  > **Komunikacije** > **Bežični uređaji** > **Nosivi uređaji** > **Zvuk i prikaz**.

2 Odaberite **Traži uređaje**.

3 Garmin sat postavite unutar dometa (3 m) plotera.

4 Na zaslonu sata zadržite  i zatim odaberite **Postavke sata** > **Povezivost** > **Ploter** > **Novo uparivanje**.

5 Na ploteru odaberite naziv vašeg sata.

6 Odaberite **Spoji**.

Vaš sat prikazuje se na ploteru kao Uređaj uparen.

Omogućavanje načina rada plovila na Garmin satu

Morate omogućiti Boat Mode na vašem kompatibilnom Garmin satu prije nego što možete pristupiti nekim značajkama povezanim s ploterom, kao što je glasovno upravljanje.

1 Držite  za otvaranje izbornika kontrola na satu.

2 Odaberite **Boat Mode**.

Uporaba Garmin sata s Garmin ploterom za glasovno upravljanje

Nakon što uparite kompatibilni Garmin sat s ploterom za glasovno upravljanje možete izgovoriti naredbu satu. Ploter čuje vaše glasovne naredbe i odgovara kroz nosivi uređaj kada je to primjenjivo.

NAPOMENA: Ako ne čujete izgovorene odgovore kroz nosivi uređaj provjerite je li glasnoća na nosivom uređaju dovoljno pojačana za okolinu.

1 Na nosivom uređaju pritisnite  i odaberite aplikaciju **Boat Command**.

SAVJET: Ako niste promijenili zadanu funkciju Držite START na vašem nosivom uređaju, možete držati  kako biste otvorili aplikaciju Boat Command.

Aplikacija se otvara na nosivom uređaju i pojavljuje se linija odmah iznad trake izbornika na ploteru.

Nosivi uređaj oglašava se zvučnim signalom kada je spreman da izgovorite naredbu.

2 Nakon što čujete zvučni signal iz nosivog uređaja izgovorite glasovnu naredbu.

Nosivi uređaj ponovno se oglašava zvučnim signalom kako bi naznačio da je čuo naredbu i ploter izvršava naredbu. Nosivi uređaj odgovara ako je to primjenjivo na naredbu.

Glasovne naredbe za ploter

Sustav glasovnih naredbi dizajniran je za otkrivanje prirodnog govora. Naveden je popis čestih glasovnih naredbi, ali uređaju ne morate izgovoriti točne fraze (osim *OK Garmin*). Možete pokušati izgovarati varijacije tih naredbi na način koji je vama prirodan.

Riječ za aktiviranje uređaja	Funkcija
OK Garmin	Aktivira uređaj za primanje glasovnih naredbi

Naredba glasovne pomoći	Funkcija
What can I say?	Prikaz popisa najčešćih glasovnih naredbi

Funkcije uređaja i zaslona

Glasovna naredba	Funkcija
Show Navigation Chart	Otvora zaslon navigacijske karte
Show Fishing Chart	Otvora zaslon ribolovne karte
Show Radar	Otvora radarski zaslon
Show Sonar	Otvora zaslon sonara
Zoom In	Povećavanje
Zoom Out	Smanjivanje
Raise Brightness	Povećava svjetlinu zaslona
Lower Brightness	Smanjuje svjetlinu zaslona
Automatic Brightness	Omogućuje automatsko podešavanje svjetline zaslona
Set brightness to 80	Postavlja svjetlinu na određenu razinu. Na primjer, možete izgovoriti "Set brightness to 80", a razina svjetline prilagodit će se na 80 posto.
Sleep Display	Prebacuje zaslon u stanje mirovanja
Wake Display	Aktivira zaslon
Beeper Off	Onemogućuje zvučni signal plotera
Beeper On	Omogućuje zvučni signal plotera
Lock Screen	Zaključava zaslon plotera
Unlock Screen	Otključava zaslon plotera
Home Screen	Otvora početni zaslon
Screenshot	Snima zaslon

Funkcije plovila

Glasovna naredba	Funkcija
What's the fuel level?	Odgovara koja je trenutna razina goriva
What's the engine temperature?	Odgovara koja je trenutna temperatura motora
What's the system unit voltage?	Odgovara koji je trenutni napon sustava

Funkcije navigacije

Glasovna naredba	Funkcija
Mark Waypoint	Označava točku na vašoj trenutačnoj lokaciji
Show Waypoints	Prikazuje popis svih točaka spremljenih na uređaj
Clear Active Track	Briše sve podatke aktivnog traga
What's the distance to the next waypoint?	Odgovara koja je trenutačna udaljenost do sljedeće postavljene točke

Multimedijske funkcije

Glasovna naredba	Funkcija
Show Media Player	Otvora media player
Play Music	Reproducira trenutačno odabrani medij
Pause Music	Pauzira trenutačno odabrani medij
Resume	Nastavlja reprodukciju trenutačno odabranog medija
Previous Track	Vraća prethodnu pjesmu
Next Track	Prelazi na sljedeću pjesmu
Mute	Isključuje zvuk medija
Unmute	Ponovno uključuje zvuk medija
Lower Volume	Smanjuje glasnoću medija
Raise Volume	Povećava glasnoću medija

Funkcije vremena i okruženja

Glasovna naredba	Funkcija
What's the water temperature?	Vraća trenutačnu temperaturu vode
What's the air temperature?	Odgovara koja je trenutačnu temperaturu zraka
What's the wind speed?	Vraća trenutačnu brzinu vjetra
What's the wind direction?	Vraća trenutačnu brzinu vjetra
When is sunrise?	Vraća vrijeme izlaska sunca za trenutačnu lokaciju
When is sunset?	Vraća vrijeme zalaska sunca za trenutačnu lokaciju
Tell me the Tide Info	Vraća trenutačne podatke o morskim mijenama
What time is it?	Vraća trenutačno vrijeme
What's the depth?	Vraća dubinu vode na trenutačnoj lokaciji

Funkcije radara

Glasovna naredba	Funkcija
Start Radar Transmission	Kada je radar u stanju mirovanja, s ovim se pokreće radarsko odašiljanje
Stop Radar Transmission	Zaustavlja radarsko odašiljanje i postavlja radar u stanje mirovanja
Enable Echo Trail	Omogućuje trag odjeka
Disable Echo Trail	Onemogućuje trag odjeka
Clear Echo Trail	Briše trag odjeka
Increase Radar Gain	Povećava osjetljivost radara
Decrease Radar Gain	Smanjuje osjetljivost radara
Increase Radar Range	Povećava domet radara
Decrease Radar Range	Smanjuje domet radara
Automatic Radar Gain High	Automatsku osjetljivost radara postavlja na najvišu postavku
Automatic Radar Gain Low	Automatsku osjetljivost radara postavlja na nanižu postavku
Automatic Radar Gain Bird	Automatsku osjetljivost radara postavlja na postavku najbolju za pronalaženje ptica
Manual Radar Gain	Postavlja osjetljivost radara na posljednju ručnu postavku
Radar Rain Clutter On	Uključuje filter kišnih smetnji
Radar Rain Clutter Off	Isključuje filter kišnih smetnji
Increase Radar Rain Clutter	Povećava razinu postavke kišnih smetnji
Decrease Radar Rain Clutter	Smanjuje razinu postavke kišnih smetnji
Radar Sea Clutter On	Uključuje filter morskih smetnji
Radar Sea Clutter Off	Isključuje filter morskih smetnji
Increase Radar Sea Clutter	Povećava razinu postavke morskih smetnji
Decrease Radar Sea Clutter	Smanjuje razinu postavke morskih smetnji
Start MotionScope	Uključuje funkciju MotionScope™
Stop MotionScope	Isključuje funkciju MotionScope

Funkcije sonara

Glasovna naredba	Funkcija
Show Traditional Sonar	Otvora zaslon standardnog sonara
Show Clear View	Otvora zaslon Garmin ClearVü™ sonara
Show Side View	Otvora zaslon Garmin SideVü™ sonara
Show Live Scope	Otvora LiveScope zaslon
Increase Sonar Gain	Povećava razinu osjetljivosti sonara
Decrease Sonar Gain	Smanjuje razinu osjetljivosti sonara
Sonar Gain Automatic	Razinu osjetljivosti sonara postavlja na automatsko podešavanje
Increase Sonar Range	Povećava domet sonara
Decrease Sonar Range	Smanjuje domet sonara
Sonar Range Automatic	Domet sonara postavlja na automatsko podešavanje
Show Front View	Otvora zaslon Garmin FrontVü™ sonara
Show Live Scope Down	Otvora zaslon LiveScope Down sonara
Show Live Scope Forward	Otvora zaslon LiveScope Forward sonara
Show Live View	Otvora zaslon LiveVü sonara
Show Live View Down	Otvora zaslon LiveVü Down sonara
Show Live View Forward	Otvora zaslon LiveVü Forward sonara
Show Real View Down	Otvora zaslon RealVü Down sonara
Show Real View Historical	Otvora zaslon RealVü povijesnog prikaza sonara
Show Real View Forward	Otvora zaslon RealVü Forward sonara
Increase Sonar Forward Range	Povećava prednji radni domet sonara
Decrease Sonar Forward Range	Smanjuje prednji radni domet sonara
Sonar Forward Range Automatic	Prednji radni domet sonara postavlja na automatsko podešavanje
Increase Sonar Depth Range	Povećava dubinski domet sonara
Decrease Sonar Depth Range	Smanjuje dubinski domet sonara
Sonar Depth Range Automatic	Dubinski domet sonara postavlja na automatsko podešavanje

Daljinski upravljač GRID

Uparivanje GRID uređaja s ploterom pomoću plotera

NAPOMENA: Ovi se koraci primjenjuju i za uređaj GRID i za uređaj GRID 20.

Prije uparivanja uređaja GRID 20 s ploterom radi uspostavljanja podatkovne veze, potrebno je osigurati izvor napajanja pomoću baterija, isporučenog kabela za napajanja ili kabela za povezivanje s NMEA 2000 mrežom.

Prije uparivanja s ploterom GRID uređaj morate povezati s mrežom Garmin Marine Network.

- 1 Odaberite  > **Sustav** > **Informacije o stanci** > **GRID™ uparivanje** > **Dodaj**.
- 2 Odaberite radnju:
 - Na GRID daljinskom uređaju za unos podataka pritisnite **SELECT**.
 - Na daljinskom ulaznom uređaju GRID 20 pritisnite ◀i▶ dok se daljinski upravljač ne oglasi zvučnim signalom tri puta.

Uparivanje GRID uređaja s ploterom pomoću GRID uređaja

NAPOMENA: To se ne odnosi na uređaj GRID 20.

- 1 Na GRID daljinskom uređaju za unos podataka istovremeno pritisnite **+** i **HOME**.
Otvora se stranica na kojoj možete odabrati sve plotere koje sadrži Garmin Marine Network.
- 2 Okrenite kotačić na GRID daljinskom uređaju za unos podataka kako biste istaknuli opciju **Odaberi** na ploteru kojim želite upravljati pomoću GRID daljinskog uređaja za unos podataka.
- 3 Pritisnite **SELECT**.

Uparivanje uređaja GRID 20 s ploterom iz uređaja GRID 20

- 1 Na uređaju GRID 20, koji je povezan na istu NMEA 2000 mrežu kao i ploter, držite ◀i▶ dok se uređaj ne oglasi zvučnim signalom.
Otvora se stranica GRID™ uparivanje sa svim ploterima na mreži.
- 2 Uzastopno pritišćite ◀ili▶ na uređaju GRID20 dok se na ploteru koji želite kontrolirati s uređajem GRID 20 ne istakne **Dodaj**.
- 3 Pritisnite kotačić za potvrdu.

Okretanje GRID daljinskog uređaja za unos

U određenim načinima montaže možete okretati orijentaciju uređaja GRID.

NAPOMENA: To se ne odnosi na uređaj GRID 20.

- 1 Odaberite  > **Komunikacije** > **Pomorska mreža**.
- 2 Odaberite uređaj GRID.
- 3 Odaberite **GRID – smjer** i odaberite smjer instalacije.

Aplikacija ActiveCaptain

UPOZORENJE

Ova funkcija korisnicima omogućuje da šalju informacije. Tvrtka Garmin ne zastupa točnost, potpunost ili pravodobnost informacija koje su poslali korisnici. Na vlastiti rizik upotrebljavate ili se oslanjate na informacije koje su poslali korisnici.

Aplikacija ActiveCaptain omogućuje vezu s vašim GPSMAP ploterom, nautičkim i drugim kartama te ActiveCaptain zajednicom za povezanu plovidbu.

Na mobilnom uređaju s aplikacijom ActiveCaptain možete preuzimati, kupovati i nadograđivati nautičke i druge karte. Aplikaciju možete upotrijebiti kako biste brzo i jednostavno prenijeli korisničke podatke poput točaka i ruta, povezali se s Garmin Quickdraw Contours zajednicom, nadogradili softver uređaja i isplanirali svoje putovanje. PloteromGPSMAP možete upravljati i putem aplikacije s pomoću funkcije Garmin Helm™.

Možete se povezati s ActiveCaptain zajednicom kako biste primali najnovije informacije o marinama i ostalim točkama interesa. Aplikacija može automatski slati pametne obavijesti, na primjer o pozivima i tekstnim porukama na zaslon plotera ako su međusobno povezani.

Preporuke za ActiveCaptain i Garmin BlueNet

Sve funkcije ActiveCaptain kompatibilne su uređajima Garmin BlueNet i starijim uređajima Garmin Marine Network. Kada s uređajima Garmin BlueNet upotrebljavate aplikaciju ActiveCaptain, slijedite ove preporuke.

- Ako na plovilu imate samo uređaje Garmin BlueNet, memorijsku karticu neophodnu za aplikaciju ActiveCaptain možete umetnuti u bilo koji ploter povezan s mrežom Garmin BlueNet.
- Ako stariji ploter Garmin Marine Network povezujete u mrežu Garmin BlueNet putem pristupnika Garmin BlueNet 30, memorijsku karticu neophodnu za aplikaciju ActiveCaptain morate umetnuti u ploter Garmin BlueNet, primjerice ploter GPSMAP 9000.
 - Umetanje memorijske kartice za ActiveCaptain u stariji ploter Garmin Marine Network povezan u mrežu Garmin BlueNet može uzrokovati loš rad sustava. Na primjer, nadogradnjama softvera koje se pokreću u aplikaciji ActiveCaptain nadograđivat će se samo stariji uređaji Garmin Marine Network, dok se uređaji Garmin BlueNet neće nadograđivati.
 - Umetanje memorijske kartice za ActiveCaptain u ploter Garmin BlueNet daje očekivane performanse. Nadogradnjama softvera koje se pokreću u aplikaciji ActiveCaptain nadograđivat će se svi priključeni uređaji, uključujući sve uređaje Garmin BlueNet te sve starije uređaje Garmin Marine Network.

Više informacija o tehnologiji Garmin BlueNet potražite na garmin.com/manuals/bluenet.

ActiveCaptain uloge

Vaša razina interakcije s uređajem GPSMAP putem aplikacije ActiveCaptain ovisi o vašoj ulozi.

Funkcija	Vlasnik	Gost
Registracija kartica uređaja, ugrađenih karata i dodatnih karata na račun	Da	Ne
Nadogradnja softvera	Da	Da
Automatski prijenos Garmin Quickdraw kontura koje ste preuzeli ili stvorili	Da	Ne
Automatske pametne obavijesti	Da	Da
Automatski prijenos korisničkih podataka poput točaka i ruta	Da	Ne
Početak navigacije do specifične točke ili navigacija po specifičnoj ruti, te slanje te točke ili rute na uređaj GPSMAP	Da	Da

Početak rada s aplikacijom ActiveCaptain

Mobilni uređaj možete povezati s uređajem GPSMAP s aplikacijom ActiveCaptain. Aplikacija vam omogućuje brz i jednostavan način interakcije s uređajem GPSMAP i izvršavanje zadataka poput dijeljenja podataka, registracije, nadogradnje softvera uređaja. Kada je konfigurirano, možete primiti i obavijesti s mobilnog uređaja.

- 1 Na uređaju GPSMAP odaberite **Plovilo > ActiveCaptain**.
- 2 Na stranici **ActiveCaptain** odaberite **Wi-Fi mreža > Wi-Fi > Uključi**.
- 3 Unesite naziv i lozinku za ovu mrežu.
- 4 Umetnite memorijsku karticu u utor za karticu uređaja GPSMAP (*Memorijske kartice, stranica 12*).
- 5 Odaberite **Postavi ActiveCaptain karticu**.

OBAVIJEST

Uređaj može zatražiti da formatirate memorijsku karticu. Formatiranjem kartice brišu se sve informacije spremljene na kartici. To uključuje sve spremljene korisničke podatke poput točaka. Formatiranje kartice je preporučeno, ali nije obavezno. Prije formatiranja kartice trebate spremi podatke s memorijske kartice u internu memoriju uređaja (*Kopiranje korisničkih podataka s memorijske kartice, stranica 226*). Nakon formatiranja kartice za aplikaciju ActiveCaptain, korisničke podatke možete prenijeti natrag na karticu (*Kopiranje svih korisničkih podataka na memorijsku karticu, stranica 226*).

NAPOMENA: Formatiranjem memorijske kartice u ploteru zadržava se vrsta formata i ona se ne može promijeniti. Ako želite promijeniti format kartice iz primjerice FAT32 u exFAT, tu promjenu morate izvršiti s pomoću računala ili drugog uređaja prije korištenja kartice u ploteru.

Provjerite je li kartica umetnuta svaki put kad želite upotrijebiti funkciju ActiveCaptain.

- 6 Iz trgovine aplikacijama na mobilnom uređaju instalirajte i otvorite aplikaciju ActiveCaptain.

SAVJET: S pomoću mobilnog uređaja možete skenirati ovaj QR kod kako biste preuzeli aplikaciju.



- 7 Mobilni uređaj postavite unutar 32 m (105 ft) od uređaja GPSMAP.
- 8 U postavkama mobilnog uređaja otvorite stranicu s Wi-Fi® vezama i povežite se s uređajem GPSMAP s pomoću naziva i lozinke koje ste unijeli u 3. koraku.

Omogućivanje pametnih obavijesti

⚠ UPOZORENJE

Dok upravljate plovilom, nemojte čitati obavijesti ili odgovarati na njih. Neobraćanje pažnje na uvjete na vodi može uzrokovati oštećenje plovila, tjelesne povrede ili smrt.

Da bi vaš uređaj GPSMAP mogao primiti obavijesti, morate ga povezati s mobilnim uređajem i aplikacijom ActiveCaptain.

- 1 Na uređaju GPSMAP odaberite **ActiveCaptain > Pametne obavijesti > Omogući obavijesti**.

- 2 Uključite Bluetooth tehnologiju u postavkama mobilnog uređaja.

- 3 Postavite uređaje unutar 10 m (33 ft) međusobne udaljenosti.

NAPOMENA: Prilikom uparivanja budite 10 m (33 ft) udaljeni od drugih bežičnih uređaja.

- 4 U aplikaciji ActiveCaptain na mobilnom uređaju odaberite **Pametne obavijesti > Uparivanje s ploterom**.

- 5 Slijedite upute na zaslonu kako biste aplikaciju uparili s uređajem GPSMAP.

NAPOMENA: Otvorite veze Bluetooth koje nisu šifrirane niti zahtijevaju provjeru autentičnosti. Za više informacija pogledajte garmin.com/connectiontypes.

- 6 Na mobilnom uređaju unesite šifru kad se pojavi zahtjev.

- 7 Po potrebi u postavkama mobilnog uređaja podesite koje ćete obavijesti primiti.

Primanje obavijesti

UPOZORENJE

Dok upravljate plovilom, nemojte čitati obavijesti ili odgovarati na njih. Neobraćanje pažnje na uvjete na vodi može uzrokovati oštećenje plovila, tjelesne povrede ili smrt.

Ako želite da vaš GPSMAP uređaj prima obavijesti, najprije ga morate povezati sa svojim mobilnim uređajem i omogućiti funkciju Pametne obavijesti ([Omogućivanje pametnih obavijesti, stranica 30](#)).

Ako je funkcija Pametne obavijesti omogućena, a vaš mobilni uređaj primi obavijest, na GPSMAP zaslonu kratko će se pojaviti skočna obavijest.

NAPOMENA: Dostupne radnje ovise o vrsti obavijesti i operacijskom sustavu vašeg telefona.

- Ako putem telefona želite odgovoriti na telefonski poziv, odaberite **Odgovori**.
SAVJET: Neka vam telefon bude blizu. Na telefonski poziv odgovarate s pomoću mobilnog telefona, a ne plotera.
- Za obijanje poziva odaberite **Odbij**.
- Ako želite pregledati cijelu poruku, odaberite **Pregledaj**.
- Ako želite odbaciti skočnu obavijest, odaberite **OK** ili pričekajte da se poruka zatvori automatski.
- Ako želite ukloniti obavijest i s plotera i s mobilnog uređaja, odaberite **Očisti**.

Upravljanje obavijestima

UPOZORENJE

Dok upravljate plovilom, nemojte čitati obavijesti ili odgovarati na njih. Neobraćanje pažnje na uvjete na vodi može uzrokovati oštećenje plovila, tjelesne povrede ili smrt.

Ako želite upravljati obavijestima, najprije morate omogućiti funkciju Pametne obavijesti ([Omogućivanje pametnih obavijesti, stranica 30](#)).

Ako je funkcija Pametne obavijesti omogućena, a vaš mobilni uređaj primi obavijest, na GPSMAP zaslonu nakratko će se pojaviti skočna obavijest. Obavijestima možete pristupiti i njima upravljati sa zaslona ActiveCaptain.

1 Odaberite **ActiveCaptain > Pametne obavijesti > Poruke**.

SAVJET: Tim obavijestima također možete pristupiti tako da odaberete **Sve komunikacije > Razgovori** u izborniku poruka i upozorenja ([Poruke i upozorenja, stranica 172](#)).

Prikazuje se popis obavijesti.

2 Odaberite obavijest.

3 Odaberite opciju:

NAPOMENA: Dostupne opcije ovise o vašem mobilnom uređaju i vrsti obavijesti.

- Ako želite odbaciti i ukloniti obavijest i s plotera i s mobilnog uređaja, odaberite **Očisti** ili **Izbriši**.
NAPOMENA: Ovime nećete izbrisati poruku s mobilnog uređaja. Tako ćete samo odbaciti i ukloniti obavijest.
- Ako želite uzvratiti poziv, odaberite **Uzvрати poziv** ili **Biraj**.

Postavljanje privatnih obavijesti

Možete isključiti skočne obavijesti i onemogućiti popis poruka na određenim ploterima radi privatnosti. Na primjer, kapetan može onemogućiti skočne obavijesti i poruke na ploteru koji se koristi za ribolov, ali omogućiti obavijesti na ploteru koji se koristi na kormilu.

1 Na ploteru na kojem želite da obavijesti budu privatne odaberite **ActiveCaptain > Pametne obavijesti**.

2 Odaberite opciju:

- Da biste isključili skočne obavijesti na ovom ploteru, odaberite **Skočne obavijesti**.
- Da biste isključili skočne obavijesti i onemogućili pristup popisu poruka na ovom ploteru, odaberite **Vidljivost**.

Nadogradnja softvera pomoću aplikacije ActiveCaptain

Ako vaš uređaj ima Wi-Fi tehnologiju, možete upotrijebiti aplikaciju ActiveCaptain kako biste preuzeli i instalirali najnovije nadogradnje softvera za uređaj.

OBAVIJEST

Aplikacija će možda morati preuzeti velike datoteke zbog nadogradnji softvera. Primjenjuju se uobičajena ograničenja podataka i tarife vašeg davatelja internetskih usluga. Obratite se davatelju internetskih usluga za dodatne informacije o ograničenjima podataka ili tarifama.

Postupak instalacije može potrajati nekoliko minuta.

1 Mobilni uređaj povežite s uređajem GPSMAP (*Početak rada s aplikacijom ActiveCaptain, stranica 30*).

2 Kad je nadogradnja softvera dostupna i kad na mobilnom uređaju imate pristup internetu, odaberite **Nadogradnje softvera > Preuzmi**.

Aplikacija ActiveCaptain preuzima nadogradnju na mobilni uređaj. Kad aplikaciju ponovno povežete s uređajem GPSMAP, nadogradnja se prenosi na uređaj. Kad se prijenos završi, uređaj će zatražiti da instalirate nadogradnju.

3 Kad uređaj GPSMAP prikaže zahtjev, odaberite opciju za instalaciju nadogradnje.

- Ako želite odmah nadograditi softver, odaberite **OK**.
- Ako želite odgoditi nadogradnju, odaberite **Odustani**. Kad ste spremni instalirati nadogradnju, odaberite **ActiveCaptain > Nadogradnje softvera > Instaliraj sad**.

NAPOMENA: Softver uređaja treba biti nadograđen kako biste uživali u najboljem iskustvu upotrebe. Nadogradnje softvera pružaju izmjene i poboljšanja privatnosti, sigurnosti i značajkama.

Nadogradnja karata s pomoću aplikacije ActiveCaptain

NAPOMENA: Da biste nadogradili karte, najprije ih morate registrirati (*Početak rada s aplikacijom ActiveCaptain, stranica 30*).

Najnovije nadogradnje karata za svoj uređaj možete preuzeti i prenijeti putem aplikacije ActiveCaptain. Kako biste skratili vrijeme preuzimanja i uštedili prostor za pohranu, možete preuzeti samo ona područja karte koja su vam potrebna.

Nakon prvog preuzimanja karte ili područja nadogradnja karata odvija se automatski svaki put kada otvorite aplikaciju ActiveCaptain.

Ako preuzimate cijelu kartu, aplikaciju Garmin Express™ možete upotrijebiti kako biste kartu preuzeli na memorijsku karticu (*Nadogradnja karata s pomoću aplikacije Garmin Express, stranica 230*). Aplikacija Garmin Express preuzima velike karte brže od aplikacije ActiveCaptain.

OBAVIJEST

Aplikacija će možda morati preuzeti velike datoteke radi nadogradnji karata. Primjenjuju se uobičajena ograničenja podataka i tarife vašeg davatelja internetskih usluga. Obratite se davatelju internetskih usluga za dodatne informacije o ograničenjima podataka ili tarifama.

1 Kada imate pristup internetu putem mobilnog uređaja, odaberite **Karta >  > Preuzimanje karata**.

2 Odaberite područje za preuzimanje.

3 Odaberite **Preuzmi**.

4 Po potrebi odaberite kartu koju treba nadograditi.

Aplikacija ActiveCaptain preuzima nadogradnju na mobilni uređaj. Kad aplikaciju ponovno povežete s uređajem GPSMAP, nadogradnja se prenosi na uređaj. Nadograđene karte možete upotrebljavati kad se prijenos dovrši.

Pretplate na karte

Pretplata na karte omogućuje pristup najnovijim nadogradnjama karata i dodatnim sadržajima putem mobilne aplikacije ActiveCaptain. Nadograđene karte i sadržaj možete preuzimati svaki dan.

Pretplate na karte možete kupovati, aktivirati i obnavljati u aplikaciji za mobilne uređaje ActiveCaptain (*Detaljne karte, stranica 36*).

Komunikacija s bežičnim uređajima

Ploter može stvoriti bežičnu mrežu na koju možete priključiti bežične uređaje.

Povezivanje bežičnih uređaja omogućuje upotrebu Garmin aplikacija poput ActiveCaptain.

Wi-Fi mreža

Postavljanje Wi-Fi mreže

Ovaj uređaj može biti glavno računalo za Wi-Fi mrežu s kojom možete povezati bežične uređaje, primjerice drugi ploter ili telefon. Prvi put kada pristupite postavkama bežične mreže, pojavljuje se odzivnik koji traži postavljanje mreže.

- 1 Odaberite  > **Komunikacije** > **Wi-Fi mreža** > **Wi-Fi** > **Uključi** > **OK**.
- 2 Ako je potrebno, unesite naziv za bežičnu mrežu.
- 3 Unesite lozinku.

Ta će vam lozinka biti potrebna da pristupite bežičnoj mreži s bežičnog uređaja kao što je telefon. Lozinka razlikuje mala i velika slova.

Povezivanje bežičnog uređaja s ploterom

Prije povezivanja bežičnog uređaja na bežičnu mrežu plotera morate konfigurirati bežičnu mrežu plotera ([Postavljanje Wi-Fi mreže, stranica 33](#)).

S ploterom možete spojiti više bežičnih uređaja kako bi dijelili podatke.

- 1 Na bežičnom uređaju uključite Wi-Fi i pokrenite traženje bežičnih mreža.
- 2 Odaberite naziv bežične mreže plotera ([Postavljanje Wi-Fi mreže, stranica 33](#)).
- 3 Unesite lozinku plotera.

Promjena bežičnog kanala

Ako nailazite na poteškoće u pronalaženju ili priključivanju uređaja, ili ako dolazi do smetnji, možete promijeniti bežični kanal.

- 1 Odaberite  > **Komunikacije** > **Wi-Fi mreža** > **Napredno** > **Kanal**.
- 2 Unesite novi kanal.

Ne trebate mijenjati bežični kanal na uređajima koji su povezani s tom mrežom.

Promjena Wi-Fi poslužitelja

Ako postoji više plotera s Wi-Fi tehnologijom na Garmin brodskoj mreži, možete promijeniti ploter koji je Wi-Fi host uređaj. To može biti korisno ako se pojave problemi s Wi-Fi komunikacijama. Promjena Wi-Fi poslužitelja omogućuje vam odabir plotera koji je fizički bliži vašem mobilnom uređaju.

- 1 Odaberite  > **Komunikacije** > **Wi-Fi mreža** > **Napredno** > **Wi-Fi Host**.
- 2 Slijedite upute na zaslonu.

Bežični daljinski upravljač

Ovi se koraci ne primjenjuju na GRID daljinske uređaje za unos podataka ([Uparivanje GRID uređaja s ploterom pomoću plotera, stranica 28](#)).

Uparivanje bežičnog daljinskog upravljača i plotera

Da biste mogli koristiti bežični daljinski upravljač, najprije morate upariti daljinski upravljač i ploter.

Jedan daljinski upravljač možete povezati s više plotera, a zatim za prebacivanje između plotera pritisnite gumb za uparivanje.

- 1 Odaberite  > **Komunikacije** > **Bežični uređaji** > **Bežični daljinski upravljači** > **GPSMAP® daljinski upravljač**.
- 2 Odaberite **Nova veza**.
- 3 Slijedite upute na zaslonu.

Uključivanje i isključivanje pozadinskog osvjetljenja na daljinskom upravljaču

Isključivanje pozadinskog osvjetljenja na daljinskom upravljaču značajno će produljiti vijek trajanja baterije.

- 1 Na ploteru odaberite  > **Komunikacije** > **Bežični uređaji** > **Bežični daljinski upravljači** > **GPSMAP® daljinski upravljač** > **Pozadinsko osvjetljenje**.
- 2 Slijedite upute na zaslonu.

Prekid veze između daljinskog upravljača i svih plotera

- 1 Na ploteru odaberite  > **Komunikacije** > **Bežični uređaji** > **Bežični daljinski upravljači** > **GPSMAP® daljinski upravljač** > **Odspoji sve**.
- 2 Slijedite upute na zaslonu.

Uparivanje Garmin sata za upravljanje Garmin ploterom

Možete upariti kompatibilni Garmin sat sa svojim ploterom i koristiti sat kao daljinski upravljač za navigaciju korisničkim sučeljem. Više informacija potražite u korisničkom priručniku za vaš kompatibilni Garmin sat.

SAVJET: Osim ove značajke daljinskog upravljanja, kompatibilni Garmin sat možete koristiti i za upravljanje ili pregled drugih značajki na ploteru:

- Uz pomoć sata možete slati glasovne naredbe i preslušavati odgovore (*Uparivanje Garmin sata s Garmin ploterom za glasovno upravljanje, stranica 23*).
- Možete kontrolirati kompatibilni povezani sustav autopilota (*Omogućavanje upravljanja autopilotom na Garmin satu, stranica 130*).
- Možete pregledavati važne podatke o vašem plovilu, poput dubine i brzine (*Pregledavanje podataka o plovilu na Garmin satu, stranica 35*).

- 1 Na ploteru odaberite  > **Komunikacije** > **Bežični uređaji** > **Bežični daljinski upravljači** > **GPSMAP® daljinski upravljač**.
- 2 Odaberite **Nova veza**.

- 3 Na kompatibilnom Garmin satu, pritisnite  i odaberite aplikaciju **MFD Remote**.

Sat bi se trebao povezati s ploterom, a zaslon sata prikazuje gumbe za daljinsko upravljanje kojima možete upravljati ploterom.

Bežični senzor vjetra

Povezivanje bežičnog senzora s ploterom

Na ploteru možete pregledavati podatke s kompatibilnog bežičnog senzora.

- 1 Odaberite  > **Komunikacije** > **Bežični uređaji**.
- 2 Odaberite senzor vjetra.
- 3 Odaberite **Omogući**.

Ploter počinje tražiti bežični senzor i povezuje se s njim.

Za prikaz podataka senzora podatke dodajte podatkovnom polju ili mjeraču.

Podešavanje orijentacije senzora vjetra

Ovu postavku trebate prilagoditi ako senzor nije usmjeren prema prednjoj strani plovila i ako nije paralelan sa središnjom linijom.

NAPOMENA: Otvor kroz koji se kabel povezuje s motkom naznačuje prednju stranu senzora.

- 1 Odredite kut pod kojim je senzor otklonjen od sredine prednje strane plovila u stupnjevima u smjeru kazaljke na satu oko jarbola:
 - Ako je senzor usmjeren udesno, kut bi trebao iznositi između 1 i 180 stupnjeva.
 - Ako je senzor usmjeren ulijevo, kut bi trebao iznositi između -1 i -180 stupnjeva.
- 2 Odaberite  > **Komunikacije** > **Bežični uređaji**.
- 3 Odaberite senzor vjetra.
- 4 Odaberite **Pomak kuta vjetra**.
- 5 Unesite kut iz koraka 1.
- 6 Odaberite **Gotovo**.

Pregledavanje podataka o plovilu na Garmin satu

Kompatibilan Garmin sat možete povezati s kompatibilnim ploterom kako biste mogli pregledati podatke s plotera.

Više informacija potražite u korisničkom priručniku za vaš kompatibilni Garmin sat.

SAVJET: Uz pregledavanje podataka o plovilu, s kompatibilnim Garmin satom možete i pregledavati ili kontrolirati druge funkcije plotera:

- Uz pomoć zaslona i gumba možete daljinski navigirati korisničkim sučeljem ([Uparivanje Garmin sata za upravljanje Garmin ploterom, stranica 34](#)).
- Uz pomoć sata možete slati glasovne naredbe i preslušavati odgovore ([Uparivanje Garmin sata s Garmin ploterom za glasovno upravljanje, stranica 23](#)).
- Možete kontrolirati kompatibilni povezani sustav autopilota ([Omogućavanje upravljanja autopilotom na Garmin satu, stranica 130](#)).

- 1 Garmin sat postavite unutar dometa (3 m) plotera.

- 2 Na zaslonu sata odaberite  > **Podaci plovila** > .

NAPOMENA: Ako je ploter već povezan, a želite povezati drugi ploter, otvorite zaslon Podaci plovila držite pritisnutim gumb UP i odaberite Novo uparivanje.

- 3 Na ploteru odaberite  > **Komunikacije** > **Bežični uređaji** > **Nosivi uređaji** > **Podaci plovila** > **Omogući povezivanje** > **Nova veza**.

Ploter započinje pretraživanje i povezuje se sa satom.

Nakon uparivanja, uređaji će se automatski povezati kada se nađu unutar dosega.

Karte i 3D prikazi karte

Dostupne karte i 3D prikazi karte ovise o podacima karte i dodacima koji se koriste.

NAPOMENA: 3D prikazi karata dostupni su s premium kartama u određenim područjima.

Kartama i 3D prikazima karte možete pristupiti odabirom stavke Karte.

Navigacijska karta: Prikazuje podatke o navigaciji koji su dostupni na prethodno učitanim kartama i dodatnim kartama, ako su dostupne. Podaci uključuju plutače, svjetla, kabele, mjerenja dubine, marine i stanice za predviđanje morskih mijena u zračnom prikazu.

Ribolovna karta: Pruža detaljni prikaz kontura dna i mjerenja dubine na karti. Ova karta uklanja navigacijske podatke s karte, pruža detaljne batimetrijske podatke i pojačava obrise dna radi očitavanja dubine. Ova karta najbolja je za ribolov na pučini, u dubokom moru.

NAPOMENA: Karta za ribolov dostupna je s premium kartama, u određenim područjima.

Perspective 3D: Pruža prikaz odozgo i iza plovila (prema kursu) i predstavlja vizualno navigacijsko sredstvo. Ovaj je prikaz koristan prilikom navigacije kroz nezgodne pješčane sprudove, grebene, mostove ili kanale i koristan je prilikom određivanja ulaznih i izlaznih ruta u nepoznate luke ili sidrišta.

3D karte: Pruža detaljan trodimenzionalni prikaz odozgo i iza plovila (prema kursu) i predstavlja vizualno navigacijsko sredstvo. Ovaj je prikaz koristan prilikom navigacije kroz nezgodne pješčane sprudove, grebene, mostove ili kanale i koristan je prilikom određivanja ulaznih i izlaznih ruta u nepoznate luke ili sidrišta.

Fish Eye 3D: Pruža vizualni podvodni prikaz morskog dna prema informacijama s karte. Kada je priključena sonda sonara, pronađeni objekti (kao što su ribe) označeni su crvenim, zelenim i žutim krugovima. Crvena boja označava najveća jata, a zelena najmanja.

Sjenčanje reljefa: Omogućuje sjenčanje nadmorske visine jezera i obalnih voda u visokoj rezoluciji. Ova karta može biti korisna za ribolov i ronjenje.

NAPOMENA: Sjenčanje reljefa dostupna je s premium kartama, u određenim područjima.

Detaljne karte

Ovaj je ploter kompatibilan s najnovijim Garmin Navionics+™ kartama i dodatnim vrhunskim funkcijama karte. Ove karte možete dobiti na tri načina:

- Možete kupiti ploter s prethodno učitanim detaljnim kartama.
- Možete kupiti područja karte na memorijsku karticu od zastupništva tvrtke Garmin ili s web-mjesta garmin.com.
- Možete kupiti područja karte u aplikaciji ActiveCaptain i preuzeti ih na ploter.

NAPOMENA: Kako biste mogli pristupiti svim funkcijama karte na svom ploteru, najprije morate aktivirati prethodno učitane karte i karte kupljene na memorijskoj kartici uz pomoć aplikacije ActiveCaptain.

Aktiviranje pretplate na nautičku kartu

Ako želite koristiti sve funkcije Garmin Navionics+ karata koje su prethodno učitane na vaš uređaj ili kupljene na memorijskoj kartici, morate aktivirati pretplatu s pomoću aplikacije ActiveCaptain.

Vaša vam pretplata omogućuje pristup najnovijim nadogradnjama karata i dodatnim sadržajima koji su uključeni u pretplatu.

- 1 Ako ste karte kupili na memorijskoj kartici, umetnite karticu u utor za memorijsku karticu na ploteru ili u Garmin čitač memorijske kartice.
- 2 Otvorite aplikaciju ActiveCaptain na mobilnom uređaju i povežite je s ploterom (*Početak rada s aplikacijom ActiveCaptain, stranica 30*).
- 3 Nakon ActiveCaptain što se aplikacija poveže s ploterom, provjerite je li mobilni uređaj povezan s internetom.
- 4 U aplikaciji ActiveCaptain odaberite **Karta** >  > **Moje karte** i provjerite pokazuje li se na popisu aktivna pretplata za karte.
- 5 Po potrebi povežite ActiveCaptain aplikaciju s ploterom kako biste dovršili postupak aktivacije. Aplikacija ActiveCaptain automatski aktivira pretplatu nakon što se poveže s internetom i poslije s ploterom. Status pretplate prikazat će se u aplikaciji ActiveCaptain na popisu Moje karte.

NAPOMENA: Možda će proći nekoliko sati prije nego što ćete moći potvrditi novu pretplatu.

Kupnja pretplate za kartu putem aplikacije ActiveCaptain

- 1 Povežite mobilni uređaj s internetom i otvorite aplikaciju ActiveCaptain.
- 2 Odaberite **Karta** >  > **Moje karte** > **Dodavanje pretplate na kartu**.
- 3 Odaberite kartu.
- 4 Odaberite **Pretplatite se sada**.

NAPOMENA: Možda će proći nekoliko sati prije nego što se prikaže nova pretplata.

Obnavljanje pretplate

Pretplata na karte istječe nakon godinu dana. Nakon isteka pretplate i dalje ćete moći preuzimati karte, ali nećete moći preuzimati najnovija ažuriranja karata ili dodatne sadržaje.

- 1 Povežite mobilni uređaj s internetom i otvorite aplikaciju ActiveCaptain.
- 2 Odaberite **Karta** >  > **Moje karte**.
- 3 Odaberite kartu koju želite obnoviti.
- 4 Odaberite **Obnovite sada**.

NAPOMENA: Možda će proći nekoliko sati prije nego što se prikaže obnovljena pretplata.

Navigacijska karta i ribolovna karta

NAPOMENA: Karta za ribolov dostupna je s premium kartama, u određenim područjima.



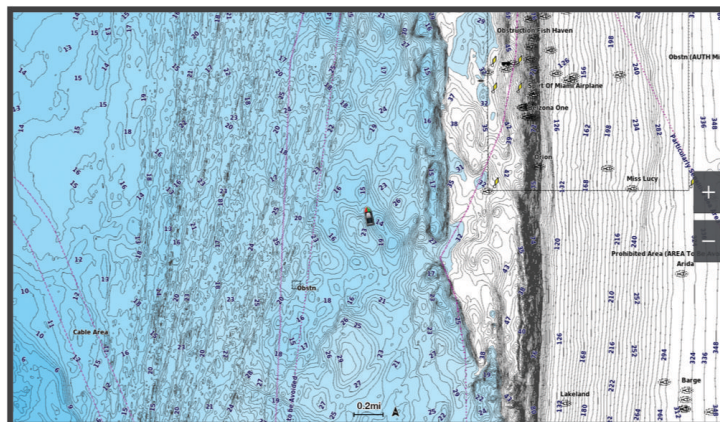

Navigacijska karta optimizirana je za navigaciju. Možete isplanirati kurs, vidjeti kartografske podatke te kartu upotrebljavati kao pomoć u navigaciji. Za otvaranje opcije Navigacijska karta odaberite **Karte** > **Navigacijska karta**.



Ribolovna karta sadrži detaljan prikaz s više pojedinosti o dnu i više sadržaja povezanog s ribolovom. Ta je karta optimizirana za upotrebu tijekom ribolova. Za otvaranje opcije Ribolovna karta odaberite **Karte** > **Ribolovna karta**.

Simboli karte

Ova tablica sadrži neke uobičajene simbole koje možete vidjeti na detaljnim kartama.

Ikona	Opis
	Plutača
	Informacije
	Pomorske usluge
	Stanica za predviđanje morskih mijena
	Trenutna stanica
	Dostupna fotografija iz zraka
	Dostupna fotografija iz iste perspektive

Ostale značajke zajedničke za većinu karata uključuju linije konture dubine, pojaseve morskih mijena, podatke o dubini (opisani na izvornoj papirnatoj karti), navigacijska sredstva i simbole te područja s preprekama i kabelima.

Povećavanje i smanjivanje slike putem zaslona osjetljivog na dodir

Možete brzo povećati i smanjiti mnoge zaslone kao što su prikazi karata i sonara.

- Za smanjivanje približite dva prsta.
- Za povećavanje raširite dva prsta.

Mjerenje udaljenosti na karti

- 1 Odaberite lokaciju na karti.
- 2 Odaberite **Mjerenje**.

Na zaslonu će se prikazati pribadača koja označava vašu trenutnu lokaciju. Udaljenost i kut od pribadače prikazat će se u kutu.

SAVJET: Za ponovno postavljanje pribadače i mjerenje od trenutalnog položaja pokazivača odaberite Postavi referencu.

Stvaranje točke na karti

- 1 Odaberite lokaciju ili objekt na karti.
- 2 Odaberite .

Pregled informacija o lokaciji i objektu na karti

Možete pregledati informacije poput morskih mijena, struja, neba, napomena na karti ili informacija o lokalnim uslugama u vezi s lokacijom ili objektom na navigacijskoj ili ribolovnoj karti.

- 1 Odaberite lokaciju ili objekt s navigacijske ili ribolovne karte.
Prikazat će se popis opcija. Prikazane opcije mijenjaju se s obzirom na odabranu lokaciju ili objekt.
- 2 Po potrebi odaberite .
- 3 Odaberite **Informacije**.

Pregled pojedinosti o navigacijskim oznakama

Na navigacijskoj karti, ribolovnoj karti, karti Perspective 3D ili Mariner's Eye 3D možete vidjeti pojedinosti o raznim vrstama navigacijskih pomagala, uključujući svjetionike, svjetla i prepreke.

NAPOMENA: Karta za ribolov dostupna je s premium kartama, u određenim područjima.

NAPOMENA: 3D prikazi karata dostupni su s premium kartama u određenim područjima.

- 1 Na karti ili 3D prikazu karte odaberite navigacijsku oznaku.
- 2 Odaberite naziv navigacijske oznake.

Kretanje prema odredištu na karti

UPOZORENJE



Sve rute i linije navigacije prikazane na ploteru služe samo kao opći prikaz rute ili pomoć u lociranju ispravnog kanala i nisu namijenjene kako bi se precizno slijedile. Prilikom navigacije uvijek upotrebljavajte navigacijske uređaje i uzimajte u obzir uvjete na vodi kako biste izbjegli nasukavanje ili opasnosti koje bi mogle dovesti do oštećenja broda, osobnih ozljeda ili smrti.

Automatsko navođenje temelji se na elektroničkim kartografskim podacima. Ti podaci ne osiguravaju izbjegavanje prepreka i premale dubine. Pažljivo usporedite kurs s onim što vizualno uočite i izbjegavajte kopno, plitku vodu i druge prepreke koje bi vam se mogle naći na putu.

Kada koristite opciju Idi na, izravni i ispravljeni kurs mogli bi ići preko kopna ili plitke vode. Kopno, plitku vodu i ostale opasnosti izbjegavajte koristeći vizualne informacije.

NAPOMENA: Karta za ribolov dostupna je s premium kartama, u određenim područjima.

NAPOMENA: Automatsko navođenje dostupno je s premium kartama, u određenim područjima.

- 1 Odaberite lokaciju s navigacijske ili ribolovne karte.
- 2 Po potrebi odaberite **Navigiraj do**.
- 3 Odaberite opciju:
 - Za izravno navigiranje do lokacije odaberite **Idi na** ili .
 - Za stvaranje rute s uključenim skretanjima do lokacije odaberite **Ruta do** ili .
 - Za upotrebu funkcije Auto Guidance odaberite **Automatsko navođenje** ili .
- 4 Pregledajte kurs označen grimiznom linijom (*Označavanje ruta bojama, stranica 57*).

NAPOMENA: Kada koristite Automatsko navođenje, sivi dio bilo koje grimizne linije znači da Automatsko navođenje ne može izračunati dio linije za Automatsko navođenje. To se događa zbog postavki za minimalnu sigurnu dubinu vode i minimalnu sigurnu visinu prepreke.
- 5 Pratite grimiznu liniju i upravljajte tako da izbjegnute kopno, plitku vodu i druge prepreke.

Funkcije premium karata

⚠ UPOZORENJE

Sve rute i linije navigacije prikazane na ploteru služe samo kao opći prikaz rute ili pomoć u lociranju ispravnog kanala i nisu namijenjene kako bi se precizno slijedile. Prilikom navigacije uvijek upotrebljavajte navigacijske uređaje i uzimajte u obzir uvjete na vodi kako biste izbjegli nasukavanje ili opasnosti koje bi mogle dovesti do oštećenja broda, osobnih ozljeda ili smrti.

Automatsko navođenje temelji se na elektroničkim kartografskim podacima. Ti podaci ne osiguravaju izbjegavanje prepreka i premale dubine. Pažljivo usporedite kurs s onim što vizualno uočite i izbjegavajte kopno, plitku vodu i druge prepreke koje bi vam se mogle naći na putu.

NAPOMENA: Ne podržavaju svi modeli sve karte.

Dodatne premium karte, kao što su Garmin Navionics Vision+™ omogućuju vam da izvučete maksimum iz svog plotera. Osim detaljnog prikaza nautičkih karata, premium karte mogu sadržavati sljedeće funkcije dostupne u određenim područjima.

NAPOMENA: Sve funkcije premium karata nisu dostupne neposredno nakon kupnje. Prije mogućnosti pristupa svim premium funkcijama morate aktivirati pretplatu na karte u preuzeti određenu funkciju u aplikaciji ActiveCaptain (*Aktiviranje pretplate na nautičku kartu, stranica 36*).

Mariner's Eye 3D: Donosi pogled vidljiv s mjesta iznad i iza plovila za trodimenzionalnu pomoć u navigaciji.

Fish Eye 3D: Donosi vizualni trodimenzionalni prikaz morskog dna prema informacijama s karte.

Ribolovne karte: Prikaz karte s poboljšanim prikazom kontura dna i bez navigacijskih podataka. Ova karta najbolja je za ribolov na pučini, u dubokom moru.

Satelitske slike visoke rezolucije: Donose satelitske slike visoke rezolucije za realističan prikaz kopna i vodenih površina na navigacijskoj karti (*Prikaz satelitskih slika na navigacijskoj karti, stranica 42*).

Fotografije iz zraka: Prikaz marina i drugih zračnih fotografija značajnih za navigaciju koje vam pomažu vizualizirati okolinu (*Pregled fotografija orijentira iz zraka, stranica 42*).

Detaljne informacije o cestama i točkama interesa: Prikaz detaljnih podataka o cestama i točkama interesa, uključujući iznimno detaljne obalne ceste i točke interesa kao što su restorani, prenoćišta i lokalne atrakcije.

Automatsko navođenje: Koristi određene podatke o plovilu i podatke karte radi određivanja najbolje putanje do odredišta.

Slike sonara: Prikazuje slike sonara kako bi se bolje prikazala gustoća dna.

Sjenčanje reljefa: Prikazuje gradijent dna sa sjenčanjem.

Prikaz karte Fish Eye 3D

S pomoću linija kontura dubine premium karata kao što je Garmin Navionics Vision+, prikaz karte Fish Eye 3D omogućuje prikaz morskog dna ili dna jezera.

Podvodni ciljevi kao što je riba označeni su crvenim, zelenim i žutim krugovima. Crvena boja označava najveća jata, a zelena najmanja.

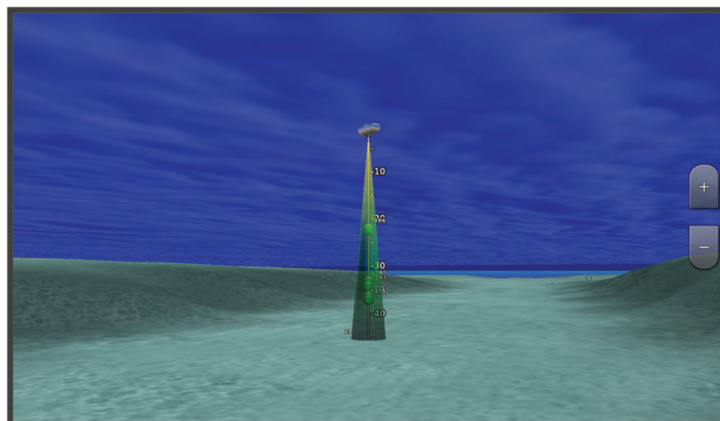

Pregled informacija stanice za predviđanje morskih mijena

⚠ UPOZORENJE

Informacije o morskim mijenama i struji služe samo u informativne svrhe. Snosite odgovornost za praćenje svih objavljenih smjernica o vodi, za svjesnost o svojem okruženju i za primjenu pravila sigurne plovidbe u svakom trenutku. Nepridržavanjem ovog upozorenja može doći do oštećenja imovine, teške ozljede ili smrti.

Ikona  na karti označava stanice za predviđanje morskih mijena. Možete pregledati detaljni grafikon stanice za predviđanje morskih mijena kako biste mogli predvidjeti razinu morske mijene u različitim trenucima ili u različite dane.

NAPOMENA: Ova je funkcija dostupna s premium kartama, u određenim područjima.

- 1 Odaberite stanicu za predviđanje morskih mijena na navigacijskoj ili ribolovnoj karti.
Informacije o smjeru morske mijene i razini morske mijene prikazuju se pored ikone .
- 2 Odaberite naziv stanice.

Animirani indikatori morskih mijena i struja

⚠ UPOZORENJE

Informacije o morskim mijenama i struji služe samo u informativne svrhe. Snosite odgovornost za praćenje svih objavljenih smjernica o vodi, za svjesnost o svojem okruženju i za primjenu pravila sigurne plovidbe u svakom trenutku. Nepridržavanjem ovog upozorenja može doći do oštećenja imovine, teške ozljede ili smrti.

NAPOMENA: Ova je funkcija dostupna s premium kartama, u određenim područjima.

Možete pregledavati animirane pokazivače stanica za predviđanje morskih mijena i animirane pokazivače smjera struje na navigacijskoj ili ribolovnoj karti. U postavkama karte morate omogućiti i animirane ikone (*Prikaz indikatora morskih mijena i struja, stranica 41*).

Pokazivač stanice za predviđanje morskih mijena prikazuje se na karti u obliku okomitog grafikona sa strelicom. Crvena strelica okrenuta prema dolje označava plimu u opadanju, a plava strelica okrenuta prema gore označava plimu u porast. Nakon što pomaknete pokazivač preko pokazivača stanice za predviđanje morskih mijena, iznad pokazivača stanice prikazat će se visina plime u stanici.

Pokazivači smjera struje prikazuju se u obliku strelica na karti. Smjer svake od strelica označava smjer struje na određenoj lokaciji na karti. Boja strelice struje označava raspon brzine struje na toj lokaciji. Nakon što premjestite pokazivač preko pokazivača smjera struja, iznad pokazivača smjera prikazat će se specifična brzina struje na toj lokaciji.

Boja	Trenutni raspon brzine
Žuta	0 do 1 čvora
Narančasta	1 do 2 čvora
Crvena	2 ili više čvorova

Prikaz indikatora morskih mijena i struja

NAPOMENA: Ova je funkcija dostupna s premium kartama, u određenim područjima.

Na navigacijskoj ili ribolovnoj karti možete prikazati statičke ili animirane pokazivače stanica za predviđanje morskih mijena i smjera struje.

- 1 Na navigacijskoj ili ribolovnoj karti odaberite **Opcije > Slojevi > Karta > Morske mijene i struje**.
- 2 Odaberite opciju:
 - Za prikaz animiranih stanica za mjerenje morskih struja i stanica za predviđanje morskih mijena na karti odaberite **Animirano**.
 - Kako biste omogućili klizač morskih mijena i struje koji postavlja vrijeme prijave morskih mijena i struja na karti, odaberite **Klizač**.

Prikaz satelitskih slika na navigacijskoj karti

NAPOMENA: Ova je funkcija dostupna s premium kartama, u određenim područjima.

Dijelove navigacijske karte koji se odnose na kopno, more ili oba dijela možete prekriti satelitskim slikama visoke rezolucije.

NAPOMENA: Kad su omogućene, satelitske slike visoke rezolucije prisutne su samo pri nižim razinama zumiranja. Ako ne možete vidjeti slike visoke rezolucije u svojem opcionalnom području karte, možete odabrati **+** za povećanje prikaza. Možete i povećati razinu detalja promjenom pojedinosti zumiranja na karti.

1 Na navigacijskoj karti odaberite **Opcije > Slojevi > Karta > Satelitske fotografije**.

2 Odaberite opciju:

- Odaberite **Samo kopno** za prikaz standardnih kartografskih podataka na vodi, s kopnom prekrivenim fotografijama.

NAPOMENA: Za pregledavanje Standard Mapping® karata ova postavka mora biti omogućena.

- Odaberite **Foto-karta** za prikaz fotografija na vodi i kopnu uz određeno zatamnjenje. Zatamnjenje fotografije podesite pomoću klizača. Što je postotak veći, više će satelitskih fotografija pokrivati i kopno i vodu.

Pregled fotografija orijentira iz zraka

Ako na navigacijskoj karti želite pregledavati fotografije iz zraka, u postavkama karte morate uključiti postavku Foto točke ([Slojevi karte, stranica 48](#)).

NAPOMENA: Ova je funkcija dostupna s premium kartama, u određenim područjima.

Možete koristiti fotografije orijentira, marina i luka iz zraka kako biste se orijentirali ili upoznali s marinom ili lukom prije dolaska.

1 Na navigacijskoj karti odaberite ikonu fotoaparata:

- Za prikaz fotografije iz zraka odaberite .
- Za prikaz fotografije iz iste perspektive odaberite . Fotografija slikana iz položaja fotoaparata, u smjeru u kojem pokazuje stožac.

2 Odaberite **Fotografija**.

Sustav za automatsko identificiranje

UPOZORENJE

AIS i druge sigurnosne poruke namijenjene su samo za svjesnost o situaciji i možda neće spriječiti sudare u svim okolnostima. Odgovorni ste za sigurno i razborito rukovanje plovilom, svjesnost o svojem okruženju te za primjenu pravila sigurne plovidbe u svakom trenutku

Sustav za automatsko identificiranje (AIS) omogućuje vam identifikaciju i praćenje drugih plovila i upozorava vas na promet u području. Kada ga priključite na vanjski AIS uređaj, ploter će moći prikazati neke AIS informacije o drugim plovilima koja se nalaze unutar dometa, koja su opremljena transponderom i koja aktivno emitiraju AIS informacije.

Informacije prijavljene za svako od plovila uključuju identitet pomorske mobilne službe (MMSI), lokaciju, GPS brzinu, GPS smjer, vrijeme proteklo od posljednjeg prijavljenog položaja plovila, najbliži pristup i vrijeme do najbližeg pristupa.







Neki modeli plotera podržavaju i praćenje vojnih snaga pomoću sustava Blue Force Tracking. Plovila koja se prate pomoću sustava Blue Force Tracking na ploteru su prikazana plavo-zelenom bojom.

Osim primanja AIS informacija s plovila, također možete primati važne sigurnosne poruke, poput onih koje se šalju u svrhu zaštite morskih sisavaca.

OPREZ

AIS emitiranje sigurnosnih poruka generiraju treće strane te Garmin ne možete jamčiti dostupnost tih poruka u svim regijama. Osim toga, Garmin ne zastupa točnost, potpunost ili pravodobnost informacija u AIS sigurnosnim porukama. Morati ostati svjesni svojeg okruženja u svim trenucima i svaka upotreba ili oslanjanje na informacije u AIS sigurnosnim porukama je na vaš vlastiti rizik.

Simboli određivanja AIS cilja

Simbol	Opis
	AIS plovilo. Plovilo prijavljuje AIS informacije. Smjer u kojemu trokut pokazuje označava smjer u kojemu se AIS plovilo kreće.
	Cilj je odabran.
	Cilj je aktiviran. Cilj izgleda veći na karti. Zelena linija pridružena cilju označava smjer cilja. Ako su postavke pojedinosti podešene na Prikaži, MMSI, brzina i smjer plovila prikazuju se ispod cilja. Ako je izgubljen AIS prijenos od plovila, prikazat će se poruka.
	Cilj je izgubljen. Zeleni X označava kako je AIS prijenos s plovila izgubljen, a ploter prikazuje natpis poruke s upitom treba li se plovilo i dalje pratiti. Prestanete li pratiti plovilo, s karte ili 3D prikaza karte nestat će simbol izgubljenog cilja.
	Opasni cilj u dometu. Cilj treperi dok se oglašava alarm i prikazuje se poruka. Nakon što je alarm potvrđen, puni crveni trokut s pridruženom crvenom linijom označit će lokaciju i smjer cilja. Ako je alarm za sudar u sigurnoj zoni isključen, cilj će treperiti, ali zvučni se alarm neće oglasiti i natpis alarma neće se prikazati. Ako je izgubljen AIS prijenos od plovila, prikazat će se poruka.
	Opasni cilj je izgubljen. Crveni X označava kako je AIS prijenos s plovila izgubljen, a ploter prikazuje poruku s upitom treba li se plovilo i dalje pratiti. Prestanete li pratiti plovilo, s karte ili 3D prikaza karte nestat će simbol izgubljenog cilja.
	Lokacija ovog simbola upućuje na najbližu točku približavanja opasnom cilju, a brojevi pored simbola označavaju vrijeme do najbliže točke približavanja tom cilju.

NAPOMENA: Plovila koja se prate pomoću sustava Blue Force Tracking označena su plavo-zelenom bojom neovisno o njihovom statusu.

Smjer i planirani kurs aktiviranih AIS ciljeva

Nakon što aktivirani AIS cilj prikaže informacije o smjeru i kopnenom kursu, smjer cilja prikazat će se na karti u obliku neprekinute linije i bit će pridružen simbolu AIS cilja. Linija smjera ne prikazuje se na 3D prikazu karte.

Planirani kurs aktiviranog AIS cilja prikazuje se u obliku isprekidane linije na karti ili 3D prikazu karte. Dužina planirane linije kursa temelji se na vrijednosti planirane postavke smjera. Ako aktivirani AIS cilj ne emitira podatke o brzini ili se plovilo ne pomiče, linija planiranog kursa neće se prikazati. Podaci o promjenama u brzini, kopnenom kursu ili brzini skretanja koje emitira plovilo mogu utjecati na izračun planirane linije kursa.

Kada podaci o kopnenom kursu, smjeru i brzini skretanja dođu iz aktiviranog AIS cilja, planirani kurs cilja izračunava se na temelju podataka o kopnenom kursu i brzini skretanja. Smjer kojim cilj skreće, a koji se također temelji na podacima o brzini skretanja, određen je smjerom zavoja na krajevima linije smjera. Dužina zavoja se ne mijenja.



Kada podaci o kopnenom kursu i smjeru dođu iz aktiviranog AIS cilja, bez navođenja podataka o brzini skretanja, planirani kurs cilja izračunava se na temelju podataka o kopnenom kursu.

Prikaz popisa AIS prijetnji

- 1 Na karti ili 3D prikazu karte odaberite **••• > Slojevi > Druga plovila > AIS > AIS lista**.
SAVJET: AIS popisu možete brzo pristupiti u izborniku poruka i upozorenja (*Poruke i upozorenja, stranica 172*).
- 2 Ako je potrebno, odaberite **Opcije prikaza** da biste sortirali ili filtrirali stavke na popisu.

Aktivacija cilja za AIS plovilo

- 1 Na karti ili 3D prikazu karte odaberite **••• > Slojevi > Druga plovila > AIS > AIS lista**.
SAVJET: AIS popisu možete brzo pristupiti u izborniku poruka i upozorenja (*Poruke i upozorenja, stranica 172*).
- 2 Odaberite plovilo s popisa.
- 3 Odaberite **Pregledaj** i pregledajte podatke o cilju.
- 4 Odaberite **Aktiviraj cilj**.

Pregled informacija o ciljanom AIS plovilu

Možete pregledati status AIS signala, MMSI, GPS brzinu, GPS smjer i druge informacije prijavljene za ciljano AIS plovilo.

- 1 Na karti ili 3D prikazu karte odaberite AIS plovilo.
- 2 Odaberite **AIS plovilo**.

Deaktivacija cilja za AIS plovilo

- 1 Na karti ili 3D prikazu karte odaberite AIS plovilo.
- 2 Odaberite **AIS plovilo > Deaktiviraj**.

Prikaz AIS plovila na karti ili na 3D prikazu karte

Prije korištenja AIS plovila, uređaj za iscrtavanje morate povezati s vanjskim AIS uređajem i primiti aktivni signal transpondera s drugih plovila.

Možete konfigurirati način prikaza drugih plovila na karti ili na 3D prikazu karte. Raspon prikaza konfiguriran za jednu kartu ili jedan 3D prikaz karte primjenjuje se samo na tu kartu ili na taj 3D prikaz karte. Pojedini smjer i postavke staza konfigurirane za jednu kartu ili jedan 3D prikaz karte primjenjuju se na sve karte i na sve 3D prikaze karte.

- 1 Na karti ili 3D prikazu karte odaberite **Opcije > Slojevi > Druga plovila > AIS**.
- 2 Odaberite opciju:
 - Za prikaz tragova AIS plovila odaberite **AIS staze** i po potrebi prilagodite duljinu staze..
 - Kako biste označili udaljenost od svoje lokacije na kojoj se prikazuju AIS plovila odaberite **Raspon prikaza** i zatim odaberite udaljenost.
 - Za prikaz popisa plovila s aktiviranim AIS-om odaberite **AIS lista**.

Postavljanje alarma za sudar u sigurnoj zoni

UPOZORENJE

Alarm za sudar u sigurnoj zoni je koji se upotrebljava samo za svjesnost o situaciji i možda neće spriječiti sudare u svim okolnostima. Odgovorni ste za sigurno i razborito rukovanje plovilom, svjesnost o svojem okruženju te za primjenu pravila sigurne plovidbe u svakom trenutku

OPREZ

Postavka Generator zvučnog signala mora se uključiti kako biste mogli čuti alarme (*Postavke zvuka i prikaza, stranica 212*). Neuspješno postavljanje zvučnih alarma može uzrokovati ozljede ili oštećenje imovine.

Prije postavljanja alarma s istom mrežom s kojom je povezan kompatibilni ploter morate povezati AIS uređaj. Alarm za sudar u sigurnoj zoni koristi se za AIS plovila. Ako je radar priključen na istu mrežu, za MARPA ciljeve možete koristiti i alarm za sudar u sigurnoj zoni. Sigurna zona koristi se za izbjegavanje sudara i može se prilagoditi.

1 Odaberite > Alarmi > Alarm za sudar > Uključi.

Kada plovilo s aktivacijom AIS uđe u područje sigurne zone oko vašeg plovila, prikazuje se natpis poruke i oglašava se alarm. Plovilo je i na zaslonu označen kao opasno. Kad je alarm isključen, natpis poruke i zvučni signal su isključeni, ali je plovilo na zaslonu još uvijek označen kao opasno.

2 Odaberite **Domet**, a zatim odaberite udaljenost za radijus sigurne zone oko plovila.

3 Odaberite **Vrijeme do**, a zatim odaberite vrijeme u koje će se alarm oglasiti ako se ustanovi da će objekt ući u sigurnu zonu.

Na primjer, ako želite biti obaviješteni o ulasku 10 minuta ranije, postavite Vrijeme do na 10, a alarm će se oglasiti 10 minuta prije nego što plovilo uđe u sigurnu zonu.

4 Odaberite **MARPA alarm**, a zatim odaberite opciju za vrijeme javljanja alarma za objekte s oznakom MARPA.

















Kada objekt s oznakom MARPA uđe u područje sigurne zone oko vašeg plovila, prikazuje se natpis poruke i oglašava se alarm. Objekt je i na zaslonu označen kao opasan. Kad je alarm isključen, natpis poruke i zvučni signal su isključeni, ali je objekt na zaslonu još uvijek označen kao opasan.

AIS oznake za pomoć pri navigaciji

AIS oznakama za pomoć pri navigaciji (ATON) smatraju se svi podaci za pomoć pri navigaciji koji se odašilju putem AIS radija. ATON oznake prikazuju se na karti i pridruženi su im identifikacijski podaci kao što su položaj i vrsta.

Postoje tri osnovne vrste AIS ATON oznaka. Stvarne ATON oznake zaista postoje i njihove se identifikacijske i lokacijske informacije odašilju s lokacije na kojoj se nalaze. Hibridne ATON oznake zaista postoje i njihove se identifikacijske i lokacijske informacije odašilju s druge lokacije. Virtualne ATON oznake ne postoje i njihove se identifikacijske i lokacijske informacije odašilju s druge lokacije.

AIS ATON oznake možete pregledavati na karti ako je ploter povezan s kompatibilnim AIS radijem. Za prikaz AIS ATON oznaka na karti odaberite **Opcije > Slojevi > Karta > Navigacijska pomagala > ATON oznake**. Više informacija o ATON oznakama možete dobiti ako na karti odaberete ATON oznaku.

Simbol	Značenje
	Stvarna ili hibridna ATON oznaka
	Stvarna ili hibridna ATON oznaka: gornja oznaka – sjever
	Stvarna ili hibridna ATON oznaka: gornja oznaka – jug
	Stvarna ili hibridna ATON oznaka: gornja oznaka – istok
	Stvarna ili hibridna ATON oznaka: gornja oznaka – zapad
	Stvarna ili hibridna ATON oznaka: gornja oznaka – posebna
	Stvarna ili hibridna ATON oznaka: gornja oznaka – sigurnost
	Stvarna ili hibridna ATON oznaka: gornja oznaka – opasnost
	Virtualna ATON oznaka
	Virtualna ATON oznaka: gornja oznaka – sjever
	Virtualna ATON oznaka: gornja oznaka – jug
	Virtualna ATON oznaka: gornja oznaka – istok
	Virtualna ATON oznaka: gornja oznaka – zapad
	Virtualna ATON oznaka: gornja oznaka – posebna
	Virtualna ATON oznaka: gornja oznaka – sigurnost
	Virtualna ATON oznaka: gornja oznaka – opasnost

AIS signali pomoći





Kad se aktiviraju, samostalni uređaji za AIS signale pomoći emitiraju izvješća o položaju u slučaju nužde. Uređaj za iscrtavanje može primiti signale s odašiljača za potragu i spašavanje (SART), radio signalizacije za označavanje položaja (EPIRB) i drugih MOB signala. Signali pomoći razlikuju se od standardnih AIS signala pa izgledaju drugačije na uređaju za iscrtavanje. Umjesto praćenja signala pomoći kako biste izbjegli sudar, pratite ih za lociranje i pomoć plovilu ili osobi.

Navigiranje do signala pomoći

Kad primite signal pomoći, pojavit će se alarm signala pomoći.

Odaberite **Pregledaj > Idi na** kako biste započeli navigaciju do signala.

Simboli određivanja AIS uređaja za signale pomoći

Simbol	Opis
	Emitiranje AIS uređaja za signale pomoći. Odaberite za pregled više podataka o emitiranju i početku navigacije.
	Signal je izgubljen.
	Testiranje signala. Javlja se kad plovilo započne ispitivanje uređaja za signale pomoći i ne predstavlja stvarnu opasnost.
	Probni signal je izgubljen.

Omogućavanje upozorenja na ispitivanje AIS odašiljača

Kako biste izbjegli primanje većeg broja upozorenja na ispitivanje i simbola u napučenim područjima poput marina, možete odabrati da primete ili ignorirate testne poruke AIS odašiljača. Ako želite ispitati AIS uređaj za hitne slučajeve, morate omogućiti primanje upozorenja na ispitivanje na uređaju za iscrtavanje.

1 Odaberite  > **Alarmi > AIS.**

2 Odaberite opciju:

- Za primanje ili ignoriranje testnih signala Radio signalizacije za označavanje položaja u hitnim slučajevima (EPRIB) odaberite **AIS-EPIRB test.**
- Za primanje ili ignoriranje testnih signala Čovjek u moru (MOB) odaberite **AIS-MOB test.**
- Za primanje ili ignoriranje testnih signala Odašiljač za potragu i spašavanje (SART) odaberite **Ispitivanje AIS SART odašiljača.**

Isključivanje AIS prijema

Primanje AIS signala uključeno je po zadanim postavkama.

Odaberite  > **Druga plovila > AIS > Isključi.**

Sve AIS funkcije onemogućene su na svim kartama i 3D prikazima karti. To uključuje praćenje i određivanje cilja AIS plovila, alarme za sudar koji rezultiraju iz praćenja i određivanja cilja AIS plovila te prikaz podataka o AIS plovilima.

Isključivanje AIS emitiranja poruka upozorenja

Primanje AIS emitiranja poruka upozorenja uključeno je prema zadanim postavkama. To uključuje poruke koje su namijenjene zaštiti morskih sisavaca.

⚠ OPREZ

AIS sigurnosne poruke moraju biti uključene kako biste ih primali. Ako je ova značajka isključena, nećete primiti te poruke, uključujući i one namijenjene zaštiti morskih sisavaca. Neuspješno postavljanje ovih poruka može dovesti do ozljeda ili oštećenja imovine.

Odaberite  > **Druga plovila** > **Slanje sigurnosnih poruka sustava AIS**.

Više nećete primiti AIS sigurnosne poruke. Nastavit ćete primiti AIS sigurnosne poruke s adresom jer se te poruke ne mogu onemogućiti.

Izbornik karte

NAPOMENA: Sve se postavke ne mogu primijeniti na sve karte. Za neke opcije potrebne su premium karte ili priključeni dodaci, kao što je radar.

NAPOMENA: Izbornici mogu sadržavati neke postavke koje instalirane karte ili vaša trenutačna lokacija ne podržavaju. Ako napravite izmjene tih postavki, te izmjene neće utjecati na prikaz karte.

Na karti odaberite Opcije.

Slojevi: Prilagođava izgled različitih stavki na kartama ([Slojevi karte, stranica 48](#)).

Quickdraw Contours: Uključuje iscrtavanje kontura dna i omogućuje stvaranje oznaka za ribolovne karte ([Izrada karata pomoću softvera Garmin Quickdraw Contours, stranica 54](#)).

Postavke: Prilagođava postavke karte ([Postavke karte, stranica 53](#)).

Uredi preklapanja: Prilagođava podatke prikazane na zaslonu ([Prilagođavanje preklapanja podataka, stranica 20](#)).

Slojevi karte

Slojeve karte možete uključiti ili isključiti i prilagoditi značajke karata. Svaka je postavka posebna za kartu ili prikaz karte koji se koristi.

NAPOMENA: Nisu sve postavke primjenjive na sve karte i modele plotera. Za neke su opcije potrebne premium karte ili priključeni dodaci.

NAPOMENA: Izbornici mogu sadržavati neke postavke koje instalirane karte ili vaša trenutačna lokacija ne podržavaju. Ako napravite izmjene tih postavki, te izmjene neće utjecati na prikaz karte.

Na karti odaberite **Opcije** > **Slojevi**.

Karta: Prikazuje i skriva stavke povezane s kartom ([Postavke slojeva karte, stranica 49](#)).

Moje plovilo: Prikazuje i skriva stavke povezane s plovilom ([Postavke sloja mog plovila, stranica 49](#)).

Upravljanje korisničkim podacima: Prikazuje i skriva korisničke podatke poput točaka, granica i tragova te otvara popise korisničkih podataka ([Postavke sloja korisničkih podataka, stranica 50](#)).

Druga plovila: Podešava način na koji se prikazuju ostala plovila ([Postavke sloja drugih plovila, stranica 50](#)).

Voda: Prikazuje i skriva stavke koje se odnose na dubinu ([Postavke sloja vode, stranica 51](#)).

Quickdraw Contours: Prikazuje i skriva Garmin Quickdraw Contours podatke ([Postavke softvera Garmin Quickdraw Contours, stranica 56](#)).

Vrijeme: Prikazuje i sakriva stavke povezane s vremenskim uvjetima. ([Postavke sloja vremenskih uvjeta, stranica 52](#)).

Postavke slojeva karte

Na karti odaberite **Opcije > Slojevi > Karta**.

Satelitske fotografije: Prikazuje satelitske slike visoke rezolucije na dijelovima kopna ili na dijelovima kopna i mora na navigacijskoj karti ako se koriste određene premium karte (*Prikaz satelitskih slika na navigacijskoj karti, stranica 42*).

NAPOMENA: Za pregledavanje Standard Mapping karata ova postavka mora biti omogućena.

Morske mijene i struje: Prikazuje indikatore stanica za mjerenje i predviđanje morskih mijena na karti (*Prikaz indikatora morskih mijena i struja, stranica 41*) i omogućuje klizač plime i struje koji postavlja vrijeme prijave plime i struja na karti.

Kopnene točke interesa: Prikazuje točke interesa na kopnu.

Navigacijska pomagala: Prikazuje navigacijska pomagala kao što su ATON oznake i bljeskanje svjetla na karti. Omogućuje odabir između NOAA ili IALA navigacijskih pomagala.

Servisne točke: Prikazuje lokacije za nautičke usluge.

Dubina: Podešava stavke na sloju dubine (*Postavke sloja dubine, stranica 49*).

Zabranjena područja: Prikazuje informacije o zabranjenim područjima na karti.

Foto točke: Prikazuje ikone kamere za zračne fotografije (*Pregled fotografija orijentira iz zraka, stranica 42*).

Postavke sloja dubine

Na karti odaberite **Opcije > Slojevi > Karta > Dubina**.

Sjenčanje dubine: Određuje gornju i donju dubinu za sjenčanje između njih.

Sjenčanje plitke vode: Postavlja sjenčanje od obalne linije do navedene dubine.

Dubine točke: Uključuje podatke o dubini i postavlja opasnu dubinu. Dubine točke koje su jednake ili pliće od opasne dubine označene su crvenim tekstom.

Ribolovne konture: Postavljanje razine zumiranja za detaljan pregled kontura dna i mjerenja dubine te pojednostavljuje prikaz karte za optimalno korištenje u ribolovu.

Postavke sloja mog plovila

Na karti odaberite **Opcije > Slojevi > Moje plovilo**.

Linija smjera: Prikazuje i podešava liniju smjera, odnosno liniju nacrtanu na karti od pramca plovila u smjeru kretanja (*Postavljanje linije smjera i oznake kutova, stranica 78*).

Linija smjera > Linija krme: Prikazuje produžetak od krme plovila u smjeru suprotnom od smjera kretanja.

Aktivni tragovi: Prikazuje aktivni trag na karti i otvara izbornik Opcije aktivnog traga.

Ruža vjetrova: Daje vizualni prikaz kuta ili smjera vjetra pomoću podataka s povezanog senzora vjetra i postavlja izvor podataka o vjetru.

Ruža kompasa: Prikazuje ružu kompasa oko plovila koji označava smjer kompasa okrenut u smjeru plovila. Omogućavanjem ove opcije onemogućuje se opcija Ruža vjetrova.

Ikona plovila: Postavlja ikonu koja označava vašu trenutnu lokaciju na karti.

Postavke layline linija

Ako želite koristiti funkciju layline linija, najprije morate povezati senzor vjetra i ploter.

U načinu rada za jedrenje (*Postavljanje vrste plovila za jedriličarske funkcije, stranica 71*) na navigacijskoj karti mogu se prikazati layline linije. Layline linije mogu biti vrlo korisne tijekom utrka.

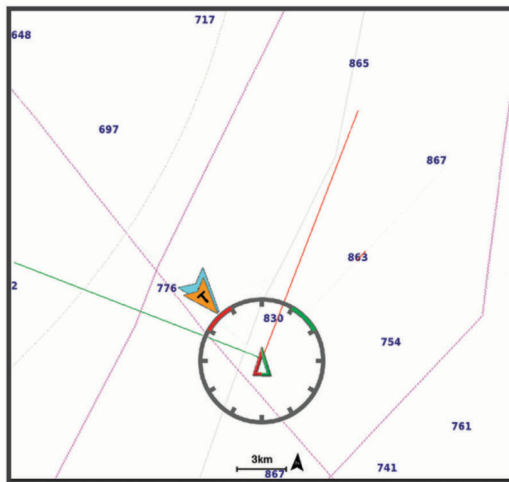

Na navigacijskoj karti odaberite **Opcije > Slojevi > Moje plovilo > Layline linije > Postavljanje**.

Kut jedrenja: Omogućava odabir načina na koji će uređaj izračunavati layline linije. Opcija Stvarno izračunava layline linije pomoću kuta vjetra koji je izmjerio senzor vjetra. Opcija Ručno izračunava layline linije pomoću ručno unesenog privjetrinskog i zavjetrinskog kuta. Opcija Polarni dijagram izračunava layline linije na temelju uvezenih podataka iz polarnih dijagrama (*Ručni uvoz polarnog dijagrama, stranica 73*).

Privjetrinski kut: Omogućuje vam da postavite layline liniju na temelju privjetrinskog kuta jedrenja.

Zavjetrinski kut: Omogućuje vam da postavite layline liniju na temelju zavjetrinskog kuta jedrenja.

Korekcija plime: Ispravlja layline linije ovisno o morskim mijenama.

Filtar layline linija: Filtrira podatke o layline liniji na temelju unesenog intervala. Unesite veći broj za glađu layline liniju koja filtrira neke od promjena smjera broda ili stvarnog kuta vjetra. Unesite manji broj za veću osjetljivost na promjene smjera broda ili kut stvarnog vjetra.

Postavke sloja korisničkih podataka

Na kartama možete prikazati korisničke podatke poput točaka, granica i tragova.

Na karti odaberite **Opcije > Slojevi > Upravljanje korisničkim podacima**.

Točke: Prikazuje točke na karti i otvara popis točaka.

Granice: Prikazuje granice na karti i otvara popis granica.

Trase: Prikazuje tragove na karti.

Postavke sloja drugih plovila

NAPOMENA: Za ove opcije potrebno je priključiti dodatnu opremu kao što je AIS prijemnik ili VHF radio uređaj.

Na karti odaberite **Opcije > Slojevi > Druga plovila**.

DSC: Postavlja način prikaza DSC plovila i staza na karti te prikazuje DSC popis.

AIS: Postavlja način prikaza AIS plovila i staza na karti te prikazuje AIS popis.

MARPA: Postavlja način prikaza MARPA plovila i staza na karti te prikazuje MARPA popis.

Pojedinosti: Prikazuje ostale pojedinosti o plovilima na karti.

Planirani smjer: Postavlja vrijeme za planirani smjer za plovila koja imaju aktiviran AIS. Ovim se također postavlja vrijeme za planirani smjer kod plovila s oznakom MARPA.

Alarm za sudar: Postavlja alarm za sudar u sigurnoj zoni (*Postavljanje alarma za sudar u sigurnoj zoni, stranica 45*).

Postavke sloja vode

Na karti odaberite **Opcije > Slojevi > Voda**.

NAPOMENA: Izbornik može sadržavati neke postavke koje instalirane karte ili vaša trenutna lokacija ne podržavaju. Ako napravite izmjene tih postavki, te izmjene neće utjecati na prikaz karte.

NAPOMENA: Nisu sve postavke primjenjive na sve karte, prikaze i modele plotera. Za neke su opcije potrebne premium karte ili priključeni dodaci.

Sjenčanje dubine: Određuje gornju i donju dubinu za sjenčanje između njih (*Sjenčanje raspona dubina*, stranica 51).

Sjenčanje plitke vode: Postavlja sjenčanje od obalne linije do navedene dubine.

Dubine točke: Uključuje podatke o dubini i postavlja opasnu dubinu. Dubine točke koje su jednake ili pliće od opasne dubine označene su crvenim tekstom.

Ribolovne konture: Postavljanje razine zumiranja za detaljan pregled kontura dna i mjerenja dubine te pojednostavljuje prikaz karte za optimalno korištenje u ribolovu.

Sjenčanje reljefa: Prikazuje gradijent dna sa sjenčanjem. Ova je funkcija dostupna samo s nekim premium kartama.

Slike sonara: Prikazuje slike sonara kako bi se bolje prikazala gustoća dna. Ova je funkcija dostupna samo s nekim premium kartama.

Razina jezera: Postavlja trenutnu razinu vode jezera. Ova je funkcija dostupna samo s nekim premium kartama.

Sjenčanje raspona dubina

Možete postaviti raspone boja na karti tako da se prikazuju dubine vode na kojima ciljana riba trenutno grize. Možete postaviti dublje raspone kako biste nadzirali koliko se brzo dubina dna mijenja unutar određenog raspona dubine. Možete izraditi do deset raspona dubine. Pri ribolovu u kopnenim vodama maksimalno pet raspona dubina mogu pomoći u smanjenju zakrčenosti karte. Rasponi dubina primjenjuju se na sve karte i na sve vodene površine.

Neke Garmin LakeVü™ karte i premium dodatne karte zadano imaju sjenčanje višestrukih raspona dubina.

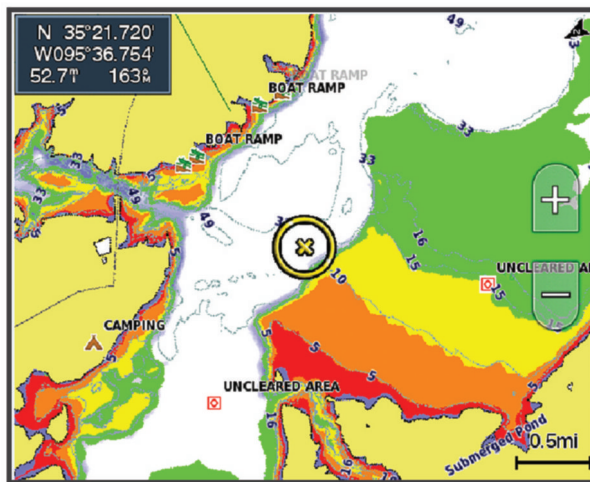

Crvena	Od 0 do 1,5 m (od 0 do 5 ft)
Narančasta	Od 1,5 do 3 m (od 5 do 10 ft)
Žuta	Od 3 do 4,5 m (od 10 do 15 ft)
Zelena	Od 4,5 do 6,1 m (od 15 do 20 ft)

Za uključivanje i podešavanje na karti odaberite **Opcije > Slojevi > Voda > Sjenčanje dubine**.

Postavke sloja vremenskih uvjeta

Na navigacijskoj karti ili ribolovnoj karti odaberite **Opcije > Slojevi > Karta > Vrijeme** > .

Na meteorološkoj karti odaberite **Opcije > Slojevi > Karta > Vrijeme**.

Opaženi slojevi: Određuje koje će se stavke opaženog vremena prikazati. Opaženo vrijeme predstavlja trenutne vremenske uvjete koji se mogu vidjeti u trenutku.

Slojevi prognoze: Određuje koje će se stavke prognoziranog vremena prikazati.

Način rada slojeva: Prikazuje informacije o prognoziranom ili opaženom vremenu.

Slijed: Prikazuje slijed informacija o prognoziranom ili opaženom vremenu.

Legenda: Prikazuje legendu vremenske prognoze tako da se ozbiljnost vremenskih uvjeta povećava slijeva udesno.

Predbilježba za prognozu: Prikazuje podatke o pretplati na vremensku prognozu.

Vraćanje zadanih postavki: Ponovno postavlja postavke vremenske prognoze na tvornički zadane vrijednosti.

Uredi preklapanja: Prilagođava podatke prikazane na zaslonu ([Prilagođavanje preklapanja podataka, stranica 20](#)).

Postavke radarskog preklapanja

Na navigacijskoj karti ili ribolovnoj karti odaberite **Opcije > Slojevi > Radar** > .

Na zaslonu radara odaberite **Opcije**.

Radar u mirovanju: Zaustavlja radarsko odašiljanje.

Osjet.: Podešava osjetljivost ([Automatsko prilagođavanje osjetljivosti na radarskom zaslonu, stranica 120](#)).

Morske smetnje: Podešava morske smetnje ([Automatsko prilagođavanje osjetljivosti na radarskom zaslonu, stranica 120](#)).

Postavke radara: Otvara izbornik opcija radara ([Izbornik Postavke radara, stranica 122](#)).

Druga plovila: Postavlja način prikaza drugih plovila na prikazu radara ([Postavke sloja drugih plovila, stranica 50](#)).

Postavljanje radara: Otvara postavke zaslona radara ([Izbornik Postavljanje radara, stranica 122](#)).

Uredi preklapanja: Prilagođava podatke prikazane na zaslonu ([Prilagođavanje preklapanja podataka, stranica 20](#)).

Postavke karte

NAPOMENA: Nisu sve postavke primjenjive na sve karte i 3D prikaze karte. Neke postavke zahtijevaju vanjske dodatke ili odgovarajuće premium karte.

Na karti odaberite **Opcije > Postavke karte**.

Orijentacija karte: Postavlja perspektivu karte.

Dalji prikaz unaprijed: Automatski pomiče vašu trenutnu lokaciju prema dnu zaslona sukladno povećanju brzine kretanja. Za najbolje rezultate unesite najveću brzinu.

Orijentacija plovila: Poravnava ikonu plovila na karti. Opcija Automatski poravnava ikonu plovila uz GPS COG pri velikim brzinama i uz magnetski smjer pri niskim brzinama kako bi se ikona plovila bolje uskladila s aktivnom linijom traga. Opcija Smjer poravnava ikonu plovila s magnetskim smjerom. Opcija GPS smjer (COG) poravnava ikonu plovila uz GPS COG. Ako odabrani izvor podataka nije dostupan, upotrebljava se dostupan izvor podataka.

UPOZORENJE

Postavka orijentacije plovila služi u informativne svrhe i ne treba se precizno slijediti. Uvijek upotrebljavajte navigacijske uređaje i uzimajte u obzir uvjete na vodi kako biste izbjegli nasukavanje ili opasnosti koje bi mogle dovesti do oštećenja plovila, ozljeda ili smrti.

NAPOMENA: Postavke Orijentacija karte i Orijentacija plovila možete postaviti odvojeno za dvije navigacijske karte koje se upotrebljavaju na kombiniranoj stranici.

Pojedinost: Podešava količinu pojedinosti koje se prikazuju na karti pri različitim razinama zumiranja.

Veličina karte: Postavlja vidljivu veličinu karte.

Karta svijeta: Koristi osnovnu kartu svijeta ili kartu osjenčanog reljefa. Ove su razlike vidljive samo kad je karta previše udaljena da bi se vidjela detaljna karta.

Startna linija: Postavlja startnu liniju za jedriličarsku utrku ([Postavljanje startne linije, stranica 71](#)).

Umetnuta karta: Prikazuje malu mapu u središtu vaše trenutne lokacije.

Postavke karte Fish Eye 3D

NAPOMENA: Ova je funkcija dostupna s premium kartama, u određenim područjima.

Na prikazu karte Fish Eye 3D odaberite Opcije.

Prikaži: Postavlja perspektivu 3D prikaza karte.

Trase: Prikazuje tragove.

Sonarni stožac: Prikazuje stožac koji označava područje pokriveno sondom.

Simboli riba: Prikazuje pronađene ribe.

Podržane karte

Kako bi vaša plovidba bila sigurna i ugodna, Garmin uređaji podržavaju samo službene karte koje je proizvela tvrtka Garmin ili drugi odobreni proizvođač.

Karte možete kupiti od tvrtke Garmin. Ako karte kupite od prodavača koji nije Garmin, istražite prodavača prije kupnje. Budite posebno oprezni kada je u pitanju prodaja putem interneta. Ako ste kupili kartu koja nije podržana, vratite je prodavaču.

Izrada karata pomoću softvera Garmin Quickdraw Contours

⚠ UPOZORENJE

Funkcija za izradu karata Garmin Quickdraw Contours korisnicima omogućuje da izrađuju karte. Tvrtka Garmin ne zastupa točnost, pouzdanost, potpunost ili pravodobnost karata koje su izradile treće strane. Na vlastiti rizik upotrebljavate ili se oslanjate na karte koje su izradile treće strane.

Funkcija za izradu karata Garmin Quickdraw Contours omogućuje vam trenutačno stvaranje karata s konturama i oznakama dubine za svaku vodenu površinu.

Kada Garmin Quickdraw Contours bilježi podatke, ikona plovila nalazi se u obojanom krugu. Taj krug predstavlja približnu veličinu područja karte koje se skenira sa svakim prolazom.



Zeleni krug ukazuje na dobru dubinu i GPS položaj te brzinu manju od 16 km/h (10 mph). Žuti krug ukazuje na dobru dubinu i GPS položaj te brzinu između 16 i 32 km/h (10 i 20 mph). Crveni krug ukazuje na lošu dubinu ili GPS položaj te brzinu veću od 32 km/h (20 mph).

Garmin Quickdraw Contours možete vidjeti u kombiniranom zaslonu ili kao jedan prikaz na karti.

Količina spremljenih podataka ovisi o veličini vaše memorijske kartice, izvoru sonara i brzini kojom se plovilo kreće dok bilježite podatke. Ako koristite sonar s jednom zrakom, dulje ćete moći bilježiti podatke. Na memorijsku karticu kapaciteta 2 GB može se snimiti otprilike 1500 sati podataka.

Kada podatke bilježite na memorijsku karticu u ploteru, novi se podaci dodaju postojećoj Garmin Quickdraw Contours karti i spremaju se na memorijsku karticu. Ako umetnete novu memorijsku karticu, postojeći se podaci ne prebacuju na novu karticu.

Izrada karte vodene površine pomoću funkcije Garmin Quickdraw Contours

Za korištenje funkcije Garmin Quickdraw Contours potrebni su dubina sonara, vaš GPS položaj i memorijska kartica sa slobodnim prostorom.

- 1 Na prikazu karte odaberite **Opcije > Quickdraw Contours > Pokreni snimanje**.
- 2 Kad se snimanje završi, odaberite **Opcije > Quickdraw Contours > Zaustavi snimanje**.
- 3 Odaberite **Upravljanje > Naziv** i unesite naziv karte.

Dodavanje oznake na Garmin Quickdraw Contours kartu

Možete dodati oznake na Garmin Quickdraw Contours kartu kako biste označili opasnosti ili točke interesa.

- 1 Na navigacijskoj karti odaberite lokaciju.
- 2 Odaberite **Quickdraw oznaka**.
- 3 Unesite tekst oznake i odaberite **Gotovo**.

Garmin Quickdraw zajednica

Garmin Quickdraw zajednica besplatna je javna online zajednica koja vam omogućuje preuzimanje karata koje su stvorili drugi korisnici. Možete i dijeliti svoje Garmin Quickdraw Contours karte. S pomoću aplikacije ActiveCaptain pristupate Garmin Quickdraw zajednici ([Povezivanje s Garmin Quickdraw zajednicom pomoću usluge ActiveCaptain, stranica 55](#)).

NAPOMENA: Uređaj Garmin mora imati utor za memorijsku karticu i Wi-Fi tehnologiju da biste mogli sudjelovati u Garmin Quickdraw zajednici.

Povezivanje s Garmin Quickdraw zajednicom pomoću usluge ActiveCaptain

- 1 Na mobilnom uređaju otvorite aplikaciju ActiveCaptain i povežite se s GPSMAP uređajem ([Početak rada s aplikacijom ActiveCaptain, stranica 30](#)).
- 2 U aplikaciji odaberite **Quickdraw zajednica**.

Možete preuzimati konture drugih članova zajednice ([Preuzimanje karata Garmin Quickdraw zajednice pomoću aplikacije ActiveCaptain, stranica 55](#)) i dijeliti konture koje ste sami stvorili ([Dijeljenje Garmin Quickdraw Contours karata s Garmin Quickdraw zajednicom pomoću usluge ActiveCaptain, stranica 55](#)).

Preuzimanje karata Garmin Quickdraw zajednice pomoću aplikacije ActiveCaptain

Možete preuzeti Garmin Quickdraw Contours karte koje su izradili drugi korisnici i podijelili ih s Garmin Quickdraw zajednicom.

- 1 U aplikaciji ActiveCaptain na mobilnom uređaju odaberite **Quickdraw zajednica > Traži konture**.
- 2 Upotrijebite funkcije karte i pretraživanja kako biste pronašli područje za preuzimanje.
Crvene točke predstavljaju Garmin Quickdraw Contours karte koje su podijeljene za to područje.
- 3 Odaberite **Odaberite područje preuzimanja**.
- 4 Povucite okvir kako biste odabrali područje za preuzimanje.
- 5 Povucite kutove kako biste promijenili područje za preuzimanje.
- 6 Odaberite **Preuzimanje područja**.

Sljedeći put kada aplikaciju ActiveCaptain povežete s uređajem GPSMAP, preuzete konture automatski se prenose na uređaj.

Dijeljenje Garmin Quickdraw Contours karata s Garmin Quickdraw zajednicom pomoću usluge ActiveCaptain

Garmin Quickdraw Contours karte koje ste izradili možete podijeliti s drugim korisnicima u Garmin Quickdraw zajednici.

Kad podijelite kartu s konturama, dijeli se samo karta s konturama. Točke neće biti podijeljene.

Kad ste postavili aplikaciju ActiveCaptain, možda ste odabrali automatsko dijeljenje kontura sa zajednicom. Ako to niste učinili, slijedite ove korake kako biste omogućili dijeljenje.

U aplikaciji ActiveCaptain na mobilnom uređaju odaberite **Sinkronizacija s ploterom > Doprinesi zajednici**.

Sljedeći put kad aplikaciju ActiveCaptain povežete s uređajem GPSMAP, vaše karte s konturama automatski se prenose u zajednicu.

Postavke softvera Garmin Quickdraw Contours

Na karti odaberite **Opcije > Quickdraw Contours > Postavke**.

Snimanje pomaka: Postavlja udaljenost između dubine sonara i dubine na kojoj se snimaju konture. Ako se od zadnjeg snimanja promijenila razina vode, podesite ovu postavku kako bi dubina snimanja bila ista za obje snimke.

Na primjer, ako ste zadnji put snimali na dubini sonara od 3,1 m (10,5 ft), a danas je dubina sonara 3,6 m (12 ft), unesite -0,5 m (-1,5 ft) za vrijednost funkcije Snimanje pomaka.

Pomak na prikazu karata korisnika: Postavlja razlike između dubine kontura i oznaka dubine na vašoj karti s konturama kako bi se nadoknadile promjene u razini vode ili pogreške dubine snimljenih karata.

Prikaz pomaka karata korisnika: Postavlja razlike između dubine kontura i oznaka dubine na karti s konturama koju ste preuzeli sa zajednice kako bi se nadoknadile promjene u razini vode ili pogreške dubine snimljenih karata.

Boje karte: Postavlja boju prikaza za Garmin Quickdraw Contours. Ako je postavka uključena, boje označavaju kvalitetu snimke. Ako je postavka isključena, područja kontura obojana su uobičajenim bojama karte.

Zelena ukazuje na dobru dubinu i GPS položaj te brzinu manju od 16 km/h (10 mph). Žuta ukazuje na dobru dubinu i GPS položaj te brzinu između 16 i 32 km/h (10 i 20 mph). Crvena ukazuje na lošu dubinu ili GPS položaj te brzinu veću od 32 km/h (20 mph).

Sjenčanje dubine: Određuje minimalnu i maksimalnu dubinu raspona dubina i boju za taj raspon dubina.

Navigacija pomoću plotera

UPOZORENJE

Sve rute i linije navigacije prikazane na ploteru služe samo kao opći prikaz rute ili pomoć u lociranju ispravnog kanala i nisu namijenjene kako bi se precizno slijedile. Prilikom navigacije uvijek upotrebljavajte navigacijske uređaje i uzimajte u obzir uvjete na vodi kako biste izbjegli nasukavanje ili opasnosti koje bi mogle dovesti do oštećenja broda, osobnih ozljeda ili smrti.

Automatsko navođenje temelji se na elektroničkim kartografskim podacima. Ti podaci ne osiguravaju izbjegavanje prepreka i premale dubine. Pažljivo usporedite kurs s onim što vizualno uočite i izbjegavajte kopno, plitku vodu i druge prepreke koje bi vam se mogle naći na putu.

Kada koristite opciju Idi na, izravni i ispravljeni kurs mogli bi ići preko kopna ili plitke vode. Kopno, plitku vodu i ostale opasnosti izbjegavajte koristeći vizualne informacije.

OPREZ

Ako vaše plovilo ima sustav autopilota, na svako upravljačko kormilo mora se postaviti namjenski upravljački zaslon autopilota kako bi se onemogućio sustav autopilota.

NAPOMENA: Neki prikazi karata dostupni su s premium kartama u određenim područjima.

Za navigaciju morate odabrati odredište, odrediti kurs ili stvoriti rutu i pratiti kurs ili rutu. Kurs ili rutu možete pratiti na navigacijskoj karti, ribolovnoj karti, karti Perspective 3D ili Mariner's Eye 3D.

Kurs do odredišta možete postaviti i slijediti na jedan od tri načina: Idi na, Ruta do ili Automatsko navođenje.

Idi na: Vodi vas izravno do odredišta. Ovo je standardni način navigiranja do odredišta. Ploter do odredišta stvara ravnu liniju kursa ili liniju navigacije. Putanja će možda prelaziti preko kopna ili drugih prepreka.

Ruta do: Stvara rutu od vaše lokacije do odredišta koja omogućava i dodatna skretanja. Ova metoda stvara ravnu liniju kursa do odredišta, ali vam omogućuje da ruti dodate skretanja kako biste izbjegli kopno i druge prepreke.

Automatsko navođenje: Koristi određene podatke o plovilu i podatke karte radi određivanja najbolje putanje do odredišta. Ova je mogućnost dostupna samo uz upotrebu kompatibilne premium karte na kompatibilnom ploteru. Stvara putanju navigacije skretanje-po-skretanje izbjegavajući kopno i druge prepreke ([Automatsko navođenje, stranica 64](#)).

Ako upotrebljavate kompatibilan autopilot povezan s ploterom pomoću tehnologije NMEA 2000, autopilot će slijediti rutu za automatsko navođenje.

NAPOMENA: Automatsko navođenje dostupno je s premium kartama, u određenim područjima.

Boja linije rute mijenja se ovisno o nekoliko faktora ([Označavanje ruta bojama](#), stranica 57).

Osnovna pitanja o navigaciji

Pitanje	Odgovor
Kako postići da me uređaj za iscrtavanje usmjeri kamo želim ići?	Krećite se pomoću opcije Idi na (Postavljanje i praćenje izravnog kursa pomoću opcije Idi na , stranica 58).
Kako postići da me uređaj navodi ravnom linijom (umanjujući odstupanja na minimum) do lokacije koristeći najkraći put od trenutne lokacije?	Stvorite rutu s jednom dionicom i krećite se njome pomoću opcije Ruta do (Stvaranje rute i navigiranje s vaše trenutne lokacije , stranica 62).
Kako postići da me uređaj navodi do lokacije zaobilazeći pritom ucrtane prepreke?	Stvorite rutu s više dionica i krećite se njome pomoću opcije Ruta do (Stvaranje rute i navigiranje s vaše trenutne lokacije , stranica 62).
Kako postići da uređaj upravlja automatskim pilotom?	Navigirajte s pomoću opcije Ruta do (Stvaranje rute i navigiranje s vaše trenutne lokacije , stranica 62).
Može li uređaj stvoriti putanju za mene?	Ako imate premium karte koje podržavaju automatsko navođenje i nalazite se u području pokrivenom funkcijom automatskog navođenja, možete navigirati pomoću automatskog navođenja (Postavljanje i praćenje puta u funkciji Automatsko navođenje , stranica 64).
Kako promijeniti postavke automatskog navođenja za svoje plovilo?	Pogledajte Konfiguracija putanje automatskog navođenja , stranica 66.

Označavanje ruta bojama

UPOZORENJE

Sve rute i linije navigacije prikazane na ploteru služe samo kao opći prikaz rute ili pomoć u lociranju ispravnog kanala i nisu namijenjene kako bi se precizno slijedile. Prilikom navigacije uvijek upotrebljavajte navigacijske uređaje i uzimajte u obzir uvjete na vodi kako biste izbjegli nasukavanje ili opasnosti koje bi mogle dovesti do oštećenja broda, osobnih ozljeda ili smrti.

Automatsko navođenje temelji se na elektroničkim kartografskim podacima. Ti podaci ne osiguravaju izbjegavanje prepreka i premale dubine. Pažljivo usporedite kurs s onim što vizualno uočite i izbjegavajte kopno, plitku vodu i druge prepreke koje bi vam se mogle naći na putu.

Kada koristite opciju Idi na, izravni i ispravljeni kurs mogli bi ići preko kopna ili plitke vode. Kopno, plitku vodu i ostale opasnosti izbjegavajte koristeći vizualne informacije.

Tijekom navigacije boja rute može se promijeniti kako bi naznačila kada trebate biti oprezni.

Grimizna: Zadana linija rute/staze.

Tanka ljubičasta: Dinamički ispravljena staza, naznačuje da ste izvan staze.

Narančasta: Opres! Ovaj segment rute može biti blizu pragova postavki dubine i visine u sklopu funkcije Auto Guidance. Na primjer, segment rute narančast je kada ruta prolazi ispod mosta ili je u potencijalno plitkim vodama. Samo Garmin Navionics+ i Garmin Navionics Vision+ karte.

Crvena prugasta: Upozorenje! Ovaj segment rute možda nije siguran na temelju postavki dubine i visine u sklopu funkcije Auto Guidance. Na primjer, segment rute označen je crvenom prugastom linijom kada ruta prolazi ispod vrlo niskog mosta ili je u plitkim vodama. Linija je crvena i prugasta samo na Garmin Navionics+ i Garmin Navionics Vision+ kartama, a na prethodnim verzijama karata linija je grimizna i siva prugasta.

Siva: Ovaj segment rute ne može se izračunati zbog kopna ili drugih prepreka ili na toj lokaciji nema područja pokrivenih kartom.

Odredišta

Odredišta možete odabrati pomoći raznih karti i 3D prikaza karte ili pomoću popisa.

Pretraživanje odredišta prema nazivu

Spremljene točke, rute, tragovi i odredišta pomorskih usluga možete pretraživati prema nazivu.

1 Odaberite **Kamo?** > **Usluge** > **Traži po nazivu**.

2 Unesite barem dio naziva svojeg odredišta.

3 Po potrebi odaberite **Gotovo**.

Prikazat će se 50 najbližih odredišta koja odgovaraju kriterijima vašeg pretraživanja.

4 Odaberite odredište.

Odabir odredišta pomoću navigacijske karte

Na navigacijskoj karti odaberite odredište.

Pretraživanje odredišta pomorskih usluga

NAPOMENA: Ova je funkcija dostupna s premium kartama, u određenim područjima.

Ploter sadrži informacije o tisućama odredišta na kojima se nude pomorske usluga.

1 Odaberite **Kamo?** > **Usluge**.

2 Odaberite **Usluge na pučini** ili **Usluge na kopnu**.

3 Po potrebi odaberite kategoriju pomorske usluge.

Ploter prikazuje popis najbližih lokacija te udaljenost i smjer do svake od njih.

4 Odaberite odredište za prikaz više informacija o odredištu ako su dostupne.

Popisom najbližih odredišta možete se kretati tako da ga dodirnete i povlačite gore i dolje.

Postavljanje i praćenje izravnog kursa pomoću opcije **Idi na**

UPOZORENJE

Kada koristite opciju **Idi na**, izravni i ispravljeni kurs mogli bi ići preko kopna ili plitke vode. Kopno, plitku vodu i ostale opasnosti izbjegavajte koristeći vizualne informacije.

Možete postaviti i pratiti izravni kurs od svoje trenutne lokacije do odabranog odredišta.

1 Odaberite odredište ([Odredišta, stranica 58](#)).

2 Odaberite **Navigiraj do** > **Idi na**.

Prikazat će se grimizna linija. U središtu grimizne linije nalazi se tanja ljubičasta linija koja predstavlja ispravljeni kurs od vaše trenutne lokacije do odredišta. Ispravljeni kurs je dinamičan i, ako skrenete s kursa, pomicat će se s vašim plovilom.

3 Pratite grimiznu liniju i upravljajte tako da izbjegnute kopno, plitku vodu i druge prepreke.

4 Nađete li se izvan kursa, pratite ljubičastu liniju (ispravljeni kurs) kako biste došli do odredišta ili se vratite do grimizne linije (izravni kurs).

Možete upotrebljavati i narančastu strelicu za kurs za praćenje koja prikazuje predloženi polumjer zakretanja kako biste plovilo vratili na kurs.

UPOZORENJE

Pregledajte postoje li prepreke na putu prije zakretanja. Ako put nije siguran, smanjite brzinu plovila i odredite koji je put natrag do kursa.

Zaustavljanje navigacije

Prilikom navigacije na odgovarajućoj karti odaberite opciju:

- Odaberite **Opcije > Zaustavljanje navigacije**.
- Prilikom navigiranja putem automatskog navođenja odaberite **Opcije > Opcije za navigaciju > Zaustavljanje navigacije**.
- Odaberite .

Točke

Točke su lokacije koje snimate i spremate u uređaj. Točke označavaju gdje ste, kamo idete ili gdje ste bili. Možete im dodati pojedinosti o lokaciji poput naziva, nadmorske visine ili dubine.

Označavanje trenutne lokacije kao točke

Na bilo kojem zaslonu dodirnite **Označi**.

Stvaranje točke na drugoj lokaciji

- 1 Na karti odaberite **Kamo? > Točke > Nova točka**.
- 2 Odaberite opciju:
 - Za stvaranje točke na temelju koordinata odaberite **Upiši koordinate** i unesite koordinate.
 - Za stvaranje točke pomoću karte odaberite **Koristi kartu**, odaberite lokaciju i odaberite **Stvori međutočku**.
 - Za stvaranje točke pomoću raspona (udaljenosti) i smjera odaberite **Unesite raspon/smjer**, a zatim unesite podatke.

Označavanje lokacije Čovjek u moru ili druge SOS lokacije

Prije upotrebe plotera za pokretanje SOS poruke, s ploterom prvo morate povezati VHF radio.

S ploterom možete označiti lokaciju čovjeka u moru ili SOS lokaciju te odmah početi navigirati do označene lokacije. Ako imate VHF radio povezan s ploterom, također možete odašiljati SOS informacije.

Ako je s ploterom povezan kompatibilni inReach® uređaj, moći ćete pokrenuti inReach SOS i komunicirati s Garmin ResponseSM timom dok čekate pomoć (*Slanje inReach SOS poziva, stranica 156*).

- 1 Odaberite **SOS**.
- 2 Odaberite **Čovjek u moru** ili vrstu SOS-a.
- 3 Po potrebi odaberite **Da** kako biste pokrenuli navigaciju do lokacije SOS.
Ako ste odabrali Da, ploter postavlja izravan kurs natrag do lokacije.
Detalji poziva poslani su na VHF radio. Poziv morate poslati pomoću radija.

Projekcija točke

Možete stvoriti novu točku projiciranjem udaljenosti i smjera druge lokacije. Ovo može biti korisno pri stvaranju starta i cilja za jedriličarsku utrku.

- 1 Odaberite **Kamo? > Točke > Nova točka > Unesite raspon/smjer**.
- 2 Po potrebi odaberite referentnu točku na karti.
- 3 Odaberite **Unesite raspon/smjer**.
- 4 Unesite udaljenost i odaberite **Gotovo**.
- 5 Unesite smjer i odaberite **Gotovo**.
- 6 Odaberite **Stvori međutočku**.

Pregled popisa svih međutočaka

Odaberite opciju:

- Odaberite **Kamo? > Točke**.
- Na karti ili 3D prikazu karte odaberite **Opcije > Točke**.

Uređivanje spremljene točke

- 1 Odaberite **Kamo? > Točke**.
- 2 Odaberite točku.
- 3 Odaberite **Pregledaj > Uredi**.
- 4 Odaberite opciju:
 - Za dodavanje naziva odaberite **Naziv** i zatim unesite naziv.
 - Za promjenu simbola odaberite **Simbol**.
 - Za pomicanje položaja točke odaberite **Položaj**.
 - Za promjenu dubine odaberite **Dubina**.
 - Za promjenu temperature vode odaberite **Temperatura vode**.
 - Za promjenu komentara odaberite **Komentar**.

Pomicanje spremljene točke

- 1 Odaberite **Kamo? > Točke**.
- 2 Odaberite točku.
- 3 Odaberite **Pregledaj > Uredi > Položaj**.
- 4 Naznačite novu lokaciju točke:
 - Odaberite **Upiši koordinate**, unesite nove koordinate i odaberite **Gotovo** ili **Odustani** kako biste premjestili točku upotrebom koordinata.
 - Odaberite **Koristi kartu** kako biste pomaknuli točku dok koristite kartu, odaberite novu lokaciju na karti i zatim odaberite **Pomakni točku**.
 - Za premještanje točke s pomoću trenutnog položaja plovila odaberite **Koristi trenutni položaj**.
 - Za pomicanje točke s pomoću raspona (udaljenosti) i smjera odaberite **Unesite raspon/smjer**, unesite informacije i zatim odaberite **Gotovo**.

Pretraživanje i navigacija do spremljene točke

UPOZORENJE

Sve rute i linije navigacije prikazane na ploteru služe samo kao opći prikaz rute ili pomoć u lociranju ispravnog kanala i nisu namijenjene kako bi se precizno slijedile. Prilikom navigacije uvijek upotrebljavajte navigacijske uređaje i uzimajte u obzir uvjete na vodi kako biste izbjegli nasukavanje ili opasnosti koje bi mogle dovesti do oštećenja broda, osobnih ozljeda ili smrti.

Automatsko navođenje temelji se na elektroničkim kartografskim podacima. Ti podaci ne osiguravaju izbjegavanje prepreka i premale dubine. Pažljivo usporedite kurs s onim što vizualno uočite i izbjegavajte kopno, plitku vodu i druge prepreke koje bi vam se mogle naći na putu.

Kada koristite opciju **Idi na**, izravni i ispravljeni kurs mogli bi ići preko kopna ili plitke vode. Kopno, plitku vodu i ostale opasnosti izbjegavajte koristeći vizualne informacije.

NAPOMENA: Automatsko navođenje dostupno je s premium kartama, u određenim područjima.

Za navigiranje do točke morate ju prvo stvoriti.

- 1 Odaberite **Kamo? > Točke**.
- 2 Odaberite točku.
- 3 Odaberite **Navigiraj do**.
- 4 Odaberite opciju:
 - Za izravno navigiranje do lokacije odaberite **Idi na**.
 - Za stvaranje rute s uključenim skretanjima do lokacije odaberite **Ruta do**.
 - Za korištenje automatskog navođenja odaberite **Automatsko navođenje**.
- 5 Pregledajte kurs koji je označen grimiznom linijom.

NAPOMENA: Kada koristite Automatsko navođenje, sivi dio bilo koje grimizne linije znači da Automatsko navođenje ne može izračunati dio linije za Automatsko navođenje. To se događa zbog postavki za minimalnu sigurnu dubinu vode i minimalnu sigurnu visinu prepreke.

- 6 Pratite grimiznu liniju i upravljajte tako da izbjegnute kopno, plitku vodu i druge prepreke.

Brisanje točke ili točke MOB

- 1 Odaberite **Kamo? > Točke**.
- 2 Odaberite točku ili MOB.
- 3 Odaberite **Pregledaj > Izbriši**.

Brisanje svih međutočaka

Odaberite **Kamo? > Upravljanje korisničkim podacima > Brisanje korisničkih podataka > Točke > Sve**.

Rute

Ruta je put od jedne lokacije do jednog ili više odredišta.

Stvaranje rute i navigiranje s vaše trenutne lokacije

Na navigacijskoj karti ili ribolovnoj karti možete stvoriti rutu i odmah njome navigirati. Ovom se metodom ne sprema ruta.

- 1 Odaberite odredište s navigacijske ili ribolovne karte.
- 2 Odaberite **Ruta do**.
- 3 Odaberite lokaciju za posljednje skretanje prije odredišta.
- 4 Odaberite **Dodaj skretanje**.
- 5 Prema potrebi ponovite postupak za dodavanje još skretanja, krećući se unatrag od odredišta do trenutne lokacije plovila.
Posljednje skretanje koje ćete dodati trebalo bi biti prvo skretanje koje ćete obaviti ploveći s trenutne lokacije. To bi trebalo biti skretanje koje je najbliže vašem plovilu.
- 6 Odaberite **Gotovo**.
- 7 Pregledajte kurs koji je označen grimiznom linijom.
- 8 Pratite grimiznu liniju i upravljajte tako da izbjegnute kopno, plitku vodu i druge prepreke.

Stvaranje i spremanje rute

Jednoj ruti možete dodati do 250 skretanja.

- 1 Odaberite **Kamo? > Rute > Novo > Stvori rutu pomoću karte**.
- 2 Odaberite početnu točku rute.
Početna točka može biti vaša trenutna lokacija ili neka druga lokacija.
- 3 Odaberite **Dodaj skretanje**.
- 4 Na karti odaberite lokaciju sljedećeg skretanja.
- 5 Odaberite **Dodaj skretanje**.
- 6 Prema potrebi ponovite korake 4 i 5 kako biste dodali još skretanja.
- 7 Odaberite **Gotovo**.

Prikaz popisa ruta i putova automatskog navođenja

- 1 Odaberite **Kamo? > Rute**.
- 2 Po potrebi odaberite **Filtar** kako bi se prikazale samo rute ili putovi automatskog navođenja.
- 3 Odaberite **Sortiraj** za sortiranje popisa dostupnih ruta prema doseg, duljini ili nazivu.

Uređivanje spremljene rute

Možete promijeniti naziv rute ili skretanja koja ruta sadrži.

- 1 Odaberite **Kamo? > Rute**.
- 2 Odaberite rutu.
- 3 Odaberite **Pregledaj > Uredi rutu**.
- 4 Odaberite opciju:
 - Za promjenu naziva odaberite **Naziv** i unesite naziv.
 - Za uređivanje skretanje s popisa odaberite **Uredi skretanja > Koristi popis skretanja** i zatim odaberite skretanje s popisa.
 - Za odabir skretanja putem karte odaberite **Uredi skretanja > Koristi kartu** i odaberite lokaciju na karti.

Modificiranjem skretanja koje se koristi spremljenom točkom ne premješta se ta točka, nego se premješta skretanje na rutu. Premještanjem lokacije točke koja se upotrebljava na rutu ne premješta se skretanje na rutu.

Pronalaženje i navigacija spremljenom rutom

Kako biste dobili mogućnost pregledavanja popisa ruta i navigacije jednom od njih, morate stvoriti i spremiti barem jednu rutu (*Stvaranje i spremanje rute, stranica 62*).

- 1 Odaberite **Kamo? > Rute**.
- 2 Odaberite rutu.
- 3 Odaberite **Navigiraj do**.
- 4 Odaberite opciju:
 - Za navigaciju rutom od točke koja je prilikom stvaranja rute određena kao početna odaberite **Prema naprijed**.
 - Za navigaciju rutom od točke koja je prilikom stvaranja rute određena kao odredišna odaberite **Unatrag**.
 - Za navigaciju paralelno s rutom odaberite **Pomak** (*Pretraživanje i navigacija paralelno sa spremljenom rutom, stranica 63*).
 - Za navigaciju rutom od prve točke rute odaberite **Od početka**.

Prikazat će se grimizna linija. U središtu grimizne linije nalazi se tanja ljubičasta linija koja predstavlja ispravljeni kurs od vaše trenutne lokacije do odredišta. Ispravljeni kurs je dinamičan i, ako skrenete s kursa, pomicat će se s vašim plovilom.
- 5 Pregledajte kurs koji je označen grimiznom linijom.
- 6 Pratite grimiznu liniju uz svaku od dionica rute kako biste izbjegli kopno, plitku vodu i ostale prepreke.
- 7 Nađete li se izvan kursa, pratite ljubičastu liniju (ispravljeni kurs) kako biste došli do odredišta ili se vratite do grimizne linije (izravni kurs).

Pretraživanje i navigacija paralelno sa spremljenom rutom

Kako biste dobili mogućnost pregledavanja popisa ruta i navigacije jednom od njih, morate stvoriti i spremiti barem jednu rutu (*Stvaranje i spremanje rute, stranica 62*).

- 1 Odaberite **Kamo? > Rute**.
NAPOMENA: Automatsko navođenje dostupno je s premium kartama, u određenim područjima.
- 2 Odaberite rutu.
- 3 Odaberite **Navigiraj do**.
- 4 Odaberite **Pomak** za navigiranje paralelno s rutom.
- 5 Odaberite **Pomak** za unos udaljenosti pomaka od rute.
- 6 Naznačite kako navigirati rutom:
 - Za navigaciju rutom od točke koja je prilikom stvaranja rute određena kao početna, pa do lijeve strane originalne rute odaberite **Naprijed - lijevo**.
 - Za navigaciju rutom od točke koja je prilikom stvaranja rute određena kao početna, pa do desne strane originalne rute odaberite **Naprijed - desno**.
 - Za navigaciju rutom od točke koja je prilikom stvaranja rute određena kao odredišna, pa do lijeve strane originalne rute odaberite **Unatrag - lijevo**.
 - Za navigaciju rutom od točke koja je prilikom stvaranja rute određena kao odredišna, pa do desne strane originalne rute odaberite **Unatrag - desno**.
- 7 Po potrebi odaberite **Gotovo**.

Prikazat će se grimizna linija. U središtu grimizne linije nalazi se tanja ljubičasta linija koja predstavlja ispravljeni kurs od vaše trenutne lokacije do odredišta. Ispravljeni kurs je dinamičan i, ako skrenete s kursa, pomicat će se s vašim plovilom.
- 8 Pregledajte kurs koji je označen grimiznom linijom.
- 9 Pratite grimiznu liniju uz svaku od dionica rute kako biste izbjegli kopno, plitku vodu i ostale prepreke.
- 10 Nađete li se izvan kursa, pratite ljubičastu liniju (ispravljeni kurs) kako biste došli do odredišta ili se vratite do grimizne linije (izravni kurs).

Pokretanje oblika pretraživanja

Za pretraživanje područja možete pokrenuti oblik pretraživanja. Oblike pretraživanja trebalo bi mijenjati ovisno o uvjetima pretraživanja.

- 1 Odaberite **Kamo? > Rute > Novo > Ruta uz SAR uzorak**.
- 2 Odaberite uzorak:
 - Odaberite **Potruga u sektoru** ako ste prilično sigurni gdje objekt nalazi, ako područje koje treba pretražiti nije veliko i ako je potrebna temeljita pretraga.
 - Odaberite **Proširujući kvadrat** ako niste sigurni gdje se objekt nalazi, ako područje koje treba pretražiti nije veliko i ako je potrebna temeljita pretraga.
 - Odaberite **Postepena/paralelna linija** ako samo približno znate gdje se objekt nalazi, ako područje koje treba pretražiti nije veliko i ako je potrebna ujednačena pretraga.
- 3 Unesite parametre pretraživanja.
- 4 Odaberite **Gotovo**.
- 5 Prema potrebi odaberite **Uključi**.

Brisanje spremljene rute

- 1 Odaberite **Kamo? > Rute**.
- 2 Odaberite rutu.
- 3 Odaberite **Pregledaj > Izbriši**.

Brisanje svih spremljenih ruta

Odaberite **Kamo? > Upravljanje korisničkim podacima > Brisanje korisničkih podataka > Rute**.

Automatsko navođenje

UPOZORENJE

Automatsko navođenje temelji se na elektroničkim kartografskim podacima. Ti podaci ne osiguravaju izbjegavanje prepreka i premale dubine. Pažljivo usporedite kurs s onim što vizualno uočite i izbjegavajte kopno, plitku vodu i druge prepreke koje bi vam se mogle naći na putu.

Sve rute i linije navigacije prikazane na ploteru služe samo kao opći prikaz rute ili pomoć u lociranju ispravnog kanala i nisu namijenjene kako bi se precizno slijedile. Prilikom navigacije uvijek upotrebljavajte navigacijske uređaje i uzimajte u obzir uvjete na vodi kako biste izbjegli nasukavanje ili opasnosti koje bi mogle dovesti do oštećenja broda, osobnih ozljeda ili smrti.

NAPOMENA: Automatsko navođenje dostupno je s premium kartama, u određenim područjima.

Najbolji put do odredišta možete izračunati pomoću funkcije Automatsko navođenje. Automatsko navođenje pomoću plotera skenira kartografske podatke kao što su dubina vode i poznate prepreke i predlaže put. Put možete prilagoditi za vrijeme navigacije.

Postavljanje i praćenje puta u funkciji Automatsko navođenje

- 1 Odaberite odredište ([Odredišta, stranica 58](#)).
- 2 Odaberite **Navigiraj do > Automatsko navođenje**.
- 3 Pregledajte put koji je označen grimiznom linijom.
- 4 Odaberite **Pokreni navigaciju**.
- 5 Pratite grimiznu liniju i upravljajte tako da izbjegnute kopno, plitku vodu i druge prepreke ([Označavanje ruta bojama, stranica 57](#)).

NAPOMENA: Kada koristite Automatsko navođenje, sivi dio bilo koje grimizne linije znači da Automatsko navođenje ne može izračunati dio linije za Automatsko navođenje. To se događa zbog postavki za minimalnu sigurnu dubinu vode i minimalnu sigurnu visinu prepreke.

Stvaranje i spremanje puta za Automatsko navođenje

- 1 Odaberite **Kamo? > Rute > Novo > Automatsko navođenje**.
- 2 Odaberite početnu točku, a potom odaberite **Sljedeće**.
- 3 Odaberite odredište, a potom odaberite **Sljedeće**.
- 4 Odaberite opciju:
 - Za prikaz opasnosti i prilagođavanje puta koji vodi kroz opasno područje odaberite **Pregled. opas..**
 - Za prilagođavanje puta odaberite **Prilagodi put** i pratite upute na zaslonu.
 - Za brisanje puta odaberite **Otkazi automatsko navođenje**.
 - Za spremanje puta odaberite **Gotovo**.

Prilagođavanje spremljenog puta za Automatsko navođenje

- 1 Odaberite **Kamo? > Rute i automatsko navođenje**.
- 2 Odaberite put, a zatim odaberite **Pregledaj > Uredi > Prilagodi put**.
SAVJET: Ako navigirate s pomoću puta u okviru funkcije Automatsko navođenje, odaberite put na navigacijskoj karti i odaberite Prilagodi put.
- 3 Odaberite lokaciju na putu.
- 4 Povucite točku na novu lokaciju.
- 5 Ako je potrebno, odaberite točku, a zatim odaberite **Ukloni**.
- 6 Odaberite **Gotovo**.

Poništavanje izračuna za Automatsko navođenje u tijeku

Na navigacijskoj karti odaberite **Opcije > Odustani**.

SAVJET: Možete odabrati Natrag za brzo poništavanje izračuna.

Postavljanje vremena dolaska

Ako ovu funkciju primijenite na rutu ili put izračunat pomoću funkcije Automatsko navođenje, dobit ćete informaciju o vremenu dolaska na odabranu točku. To vam omogućuje da odredite vrijeme dolaska na lokaciju, na primjer, na podizanje mosta ili startnu liniju utrke.

- 1 Na navigacijskoj karti odaberite **Opcije**.
- 2 Odaberite **Opcije za navigaciju > Određ. vrij. dol.**
SAVJET: Izbornik funkcije Određ. vrij. dol. brzo možete otvoriti odabirom točke na putu ili ruti.

Konfiguracija putanje automatskog navođenja

OPREZ

Postavke Preferirana dubina i Vertikalna udaljenost utječu na način na koji ploter izračunava putanju za Automatsko navođenje. Ako je dio puta funkcije Automatsko navođenje plići od vrijednosti Preferirana dubina ili manji od vrijednosti postavke Vertikalna udaljenost, dio puta funkcije Automatsko navođenje na kartama Garmin Navionics+ i Garmin Navionics Vision+ prikazat će se kao narančasta linija ili crvena isprekidana linija ili kao sivo-grimizna iscrtana linija u prethodnim verzijama. Nakon što vaše plovilo uđe na jedno od tih područja, prikazat će se poruka upozorenja (*Označavanje ruta bojama, stranica 57*).

NAPOMENA: Automatsko navođenje dostupno je s premium kartama, u određenim područjima.

NAPOMENA: Sve se postavke ne mogu primijeniti na sve karte.

Možete postaviti parametre koje će ploter koristiti prilikom izračuna putanje za Automatsko navođenje.

Odaberite  > **Preference** > **Navigacija** > **Automatsko navođenje**.

Preferirana dubina: Postavlja minimalnu dubinu vode iznad koje vaše plovilo može sigurno proći na temelju podataka o dubini s karte.

NAPOMENA: Minimalna dubina vode za premium karte (izrađene prije 2016. godine) je 90 cm (3 stope). Ako unesete vrijednost manju od 90 cm (3 stope), karte će za izračun rute za Automatsko navođenje koristiti samo dubine od 90 cm (3 stope).

Vertikalna udaljenost: Postavlja minimalnu visinu mosta ili prepreka ispod koje vaše plovilo može sigurno proći na temelju podataka s karte.

Udaljenost od obale: Postavlja koliko blizu obali želite da se putanja za Automatsko navođenje postavi. Putanja će se možda pomaknuti ako ovu postavku promijenite za vrijeme navigacije. Dostupne vrijednosti za ovu postavku su relativne, a ne apsolutne. Da biste bili sigurni da je putanja postavljena na odgovarajuću udaljenost od obale, smještaj putanje možete procijeniti s pomoću jednog ili više poznatih odredišta koja zahtijevaju navigaciju kroz uske vodene putove (*Prilagođavanje udaljenosti od obale, stranica 66*).

Prilagođavanje udaljenosti od obale

Postavka Udaljenost od obale označava željenu udaljenost linije Automatsko navođenje od obale. Linija za Automatsko navođenje može se pomaknuti ako promijenite ovu postavku tijekom navigacije. Dostupne vrijednosti za postavku Udaljenost od obale relativne su, a ne apsolutne. Da biste bili sigurni da je linija za Automatsko navođenje postavljena na odgovarajućoj udaljenosti od obale, smještaj linije za Automatsko navođenje možete procijeniti s pomoću jednog ili više poznatih odredišta koja zahtijevaju navigaciju kroz uske vodene putove.

1 Pristanite sa svojim plovilom ili bacite sidro.



2 Odaberite  > **Preference** > **Navigacija** > **Automatsko navođenje** > **Udaljenost od obale** > **Normal..**

3 Odaberite odredište prema kojemu ste prethodno krenuli.

4 Odaberite **Navigiraj do** > **Automatsko navođenje**.

5 Pregledajte smještaj linije za **Automatsko navođenje** i odredite obilazi li linija na sigurnoj udaljenosti sve poznate prepreke i omogućuju li skretanja učinkovito putovanje.



6 Odaberite opciju:

- Ako ste zadovoljni smještajem linije, odaberite **Opcije** > **Opcije za navigaciju** > **Zaustavljanje navigacije** i prijedite na korak 10.
- Ako se linija nalazi preblizu poznatim preprekama, odaberite  > **Preference** > **Navigacija** > **Automatsko navođenje** > **Udaljenost od obale** > **Daleko**.
- Ako su skretanja na liniji preširoka, odaberite  > **Preference** > **Navigacija** > **Automatsko navođenje** > **Udaljenost od obale** > **Blizu**.

- 7 Ako ste tijekom koraka 6 odabrali **Blizu** ili **Daleko**, pregledajte smještaj linije za **Automatsko navođenje** i odredite obilazi li linija na sigurnoj udaljenosti sve poznate prepreke i omogućuju li skretanja učinkovito putovanje.

Automatsko navođenje održava sigurnu udaljenost od prepreka u otvorenim vodama, čak i ako postavku Udaljenost od obale postavite na Blizu ili Najbliže. Zbog toga uređaj za iscrtavanje možda neće premjestiti liniju za Automatsko navođenje, osim ako odabrano odredište ne zahtijeva navigaciju kroz uske vodene putove.

- 8 Odaberite opciju:

- Ako ste zadovoljni smještajem linije, odaberite **Opcije > Opcije za navigaciju > Zaustavljanje navigacije** i prijedite na korak 10.
- Ako se linija nalazi preblizu poznatim preprekama, odaberite  > **Preference > Navigacija > Automatsko navođenje > Udaljenost od obale > Najdalje**.
- Ako su skretanja na liniji preširoka, odaberite  > **Preference > Navigacija > Automatsko navođenje > Udaljenost od obale > Najbliže**.

- 9 Ako ste tijekom koraka 8 odabrali **Najbliže** ili **Najdalje**, pregledajte smještaj linije za **Automatsko navođenje** i odredite obilazi li linija na sigurnoj udaljenosti sve poznate prepreke i omogućuju li skretanja učinkovito putovanje.

Putanja funkcije Automatsko navođenje održava sigurnu udaljenost od prepreka u otvorenim vodama, čak i ako postavku Udaljenost od obale postavite na Blizu ili Najbliže. Zbog toga uređaj za iscrtavanje možda neće premjestiti liniju za Automatsko navođenje, osim ako odabrano odredište ne zahtijeva navigaciju kroz uske vodene putove.

- 10 Još najmanje jednom ponovite korake 3 – 9 i svaki put upotrijebite drugo odredište sve dok se ne upoznate s funkcioniranjem postavke **Udaljenost od obale**.

Trase

Trasa je snimka putanje vašeg plovila. Trasa koja se trenutno snima naziva se aktivnom trasom i nju možete spremiti. Trase možete prikazati na svakoj karti ili 3D prikazu karte.

Prikaz tragova

- 1 Na karti odaberite **Opcije > Slojevi > Upravljanje korisničkim podacima > Trase**.
- 2 Odaberite tragove za prikaz.
Linija na karti označava vaš trag.

Postavljanje boje aktivnog traga

- 1 Odaberite **Kamo? > Trase > Opcije aktivnog traga > Boja trase**.
- 2 Odaberite boju traga.

Spremanje aktivnog traga

Trag koji se trenutno snima naziva se aktivnim tragom.

- 1 Odaberite **Kamo? > Trase > Spremi aktivni trag**.
- 2 Odaberite opciju:
 - Odaberite vrijeme početka aktivnog traga.
 - Odaberite **Cijeli zapisnik**.
- 3 Odaberite **Spremi**.

Prikaz popisa spremljenih tragova

Odaberite **Kamo? > Trase > Spremljene trase**.

Uređivanje spremljenog traga

- 1 Odaberite **Kamo?** > **Trase** > **Spremljene trase**.
- 2 Odaberite stazu.
- 3 Odaberite **Pregledaj** > **Uredi trasu**.
- 4 Odaberite opciju:
 - Odaberite **Naziv** i unesite novi naziv.
 - Odaberite **Boja trase** i zatim odaberite boju.
 - Odaberite **Spr. kao rutu** kako biste trag spremili kao rutu.
 - Odaberite **Spr. kao granicu** kako biste trag spremili kao granicu.

Spremanje traga kao rute

- 1 Odaberite **Kamo?** > **Trase** > **Spremljene trase**.
- 2 Odaberite stazu.
- 3 Odaberite **Pregledaj** > **Uredi trasu** > **Spr. kao rutu**.

Pretraživanje i navigacija spremljenim tragom

Kako biste dobili mogućnost pregledavanja popisa tragova i navigacije njima, morate zabilježiti i spremi barem jedan trag.

- 1 Odaberite **Kamo?** > **Trase** > **Spremljene trase**.
- 2 Odaberite stazu.
- 3 Odaberite **Prati trasu**.
- 4 Odaberite opciju:
 - Za navigaciju tragom od točke koja je prilikom stvaranja traga određena kao početna odaberite **Prema naprijed**.
 - Za navigaciju tragom od točke koja je prilikom stvaranja traga određena kao odredišna odaberite **Unatrag**.
- 5 Pregledajte kurs koji je označen linijom u boji.
- 6 Pratite liniju uz svaku od dionica rute kako biste izbjegli kopno, plitku vodu i ostale prepreke.

Brisanje spremljenog traga

- 1 Odaberite **Kamo?** > **Trase** > **Spremljene trase**.
- 2 Odaberite stazu.
- 3 Odaberite **Pregledaj** > **Izbriši**.

Brisanje svih spremljenih trasa

Odaberite **Kamo?** > **Upravljanje korisničkim podacima** > **Brisanje korisničkih podataka** > **Spremljene trase**.

Ponovno kretanje aktivnim tragom

Trag koji se trenutno snima naziva se aktivnim tragom.

- 1 Odaberite **Kamo?** > **Trase** > **Prati aktivnu trasu**.
- 2 Odaberite opciju:
 - Odaberite vrijeme početka aktivnog traga.
 - Odaberite **Cijeli zapisnik**.
- 3 Pregledajte kurs koji je označen linijom u boji.
- 4 Pratite liniju u boji i upravljajte tako da izbjegnute kopno, plitku vodu i druge prepreke.

Brisanje aktivnog traga

Odaberite **Kamo?** > **Trase** > **Očisti aktivnu trasu**.

Memorija trase će se izbrisati, a trenutna trasa će ostati zabilježena.

Upravljanje memorijom zapisnika traga tijekom snimanja

- 1 Odaberite **Kamo?** > **Trase** > **Opcije aktivnog traga**.
- 2 Odaberite **Način bilježenja**.
- 3 Odaberite opciju:
 - Za snimanje zapisnika traga do popunjavanja memorije tragova odaberite **Popuni**.
 - Za stalno snimanje zapisnika traga, zamjenjujući najstarije podatke novima, odaberite **Prepiši**.

Konfiguriranje intervala snimanja zapisnika traga

Možete naznačiti frekvenciju pri kojoj će se snimati iscrtavanje traga. Veća učestalost daje veću točnost, ali prije ispuni memoriju. Za najučinkovitije korištenje memorije preporučuje se primjena intervala rezolucije.

- 1 Odaberite **Kamo?** > **Trase** > **Opcije aktivnog traga** > **Interval** > **Interval**.
- 2 Odaberite opciju:
 - Za bilježenje traga na temelju udaljenosti između točaka odaberite **Udaljenost** > **Promijeni** i unesite udaljenost.
 - Za bilježenje traga na temelju vremenskog intervala odaberite **Vrijeme** > **Promijeni** i unesite vremenski interval.
 - Za bilježenje iscrtavanja traga na temelju odstupanja od kursa odaberite **Rezolucija** > **Promijeni** i unesite maksimalnu dozvoljenu pogrešku prije zapisivanja točke traga. Ovo je preporučena opcija za bilježenje.

Granice

UPOZORENJE

Ova funkcija alat je koji se upotrebljava samo za svjesnost o situaciji, i možda neće spriječiti nasukavanja ili sudare u svim okolnostima. Odgovorni ste za sigurno upravljanje plovilom.

OPREZ

Postavka Generator zvučnog signala mora se uključiti kako biste mogli čuti alarme (*Postavke zvuka i prikaza, stranica 212*). Neuspješno postavljanje zvučnih alarma može uzrokovati ozljede ili oštećenje imovine.

Granice vam omogućuju da ostanete u određenim područjima na vodenoj površini ili ih izbjegnute. Možete postaviti alarm koji vas upozorava kad uđete unutar granice ili izađete izvan nje.

Pomoću karte možete stvoriti ograničena područja, linije i krugove. Spremljene tragove i rute možete pretvoriti u granice. Pomoću točaka možete stvoriti ograničeno područje tako da iz točaka stvorite rutu i zatim pretvorite rutu u granicu.

Možete odabrati granicu koja će služiti kao aktivna granica. Podatkovnim poljima na karti možete dodati podatke o aktivnoj granici.

Stvaranje granice

- 1 Odaberite **Kamo?** > **Granice** > **Novo**.
- 2 Odaberite oblik granice.
- 3 Slijedite upute na zaslonu.

Pretvaranje rute u granicu

- 1 Odaberite **Kamo?** > **Rute**.
- 2 Odaberite rutu.
- 3 Odaberite **Pregledaj** > **Uredi rutu** > **Spr. kao granicu**.

Pretvaranje traga u granicu

- 1 Odaberite **Kamo?** > **Trase** > **Spremljene trase**.
- 2 Odaberite stazu.
- 3 Odaberite **Pregledaj** > **Uredi trasu** > **Spr. kao granicu**.

Uređivanje granice

- 1 Odaberite **Kamo? > Granice**.
- 2 Odaberite granicu.
- 3 Odaberite **Pregledaj**.
- 4 Odaberite opciju:
 - Za uređivanje izgleda granice na karti odaberite **Opcije prikaza**.
 - Za promjenu granica ili naziva granica odaberite **Uređivanje granica**.
 - Za uređivanje alarma granice odaberite **Alarm**.

Povezivanje granice s SmartMode izgledom

Granicu možete povezati s SmartMode izgledom kako bi se izgled automatski otvorio prilikom ulaska i izlaska iz područja granice. Na primjer, možete postaviti granicu oko marine i automatski otvoriti izgled Pristaj. kad se približite marini.

- 1 Odaberite **Kamo? > Upravljanje korisničkim podacima > Granice**.
- 2 Odaberite granicu.
- 3 Odaberite **Pregledaj > Povez. SmartMode™ > SmartMode™**.
- 4 Odaberite **Ulazak**, a zatim odaberite izgled.
- 5 Odaberite **Izlazak**, a zatim odaberite izgled.

Postavljanje alarma granice

Alarmi granice upozoravaju vas da se nalazite unutar određene udaljenosti od postavljene granice. To može biti korisno ako želite izbjeći određena područja ili ako se nalazite u područjima u kojima trebate biti veoma oprezni.

- 1 Odaberite **Kamo? > Granice**.
- 2 Odaberite granicu.
- 3 Odaberite **Pregledaj > Alarm**.
- 4 Odaberite opciju:
 - Za postavljanje alarma kada se plovilo nalazi na određenoj udaljenosti od granice odaberite **Upozorenje za udaljenost**, unesite udaljenost i odaberite **Gotovo**.
 - Da biste postavili alarm kada uđete u područje s granicom ili graničnu kružnicu ili kada izađete iz njih, odaberite **Površina** za prikaz opcije **Ulazak** ili **Izlazak**.

Onemogućivanje svih alarma granice

Odaberite **Kamo? > Upravljanje korisničkim podacima > Granice > Alarmi**.

Brisanje granice

- 1 Odaberite **Kamo? > Granice**.
- 2 Odaberite granicu.
- 3 Odaberite **Pregledaj > Uređivanje granica > Izbriši**.

Brisanje svih spremljenih točaka, tragova, ruta i granica

Odaberite **Kamo? > Upravljanje korisničkim podacima > Brisanje korisničkih podataka > Izbriši sve korisničke podatke > OK**.

Jedriličarske značajke

Postavljanje vrste plovila za jedriličarske funkcije

Za upotrebu jedriličarskih funkcija morate odabrati vrstu plovila za jedrenje.

- 1 Odaberite  > **Moje plovilo** > **Vrsta plovila**.
- 2 Odaberite **Jedrilica** ili **Jedrenje katamaranom**.

Jedriličarska utrka

Zahvaljujući ovom uređaju povećava se vjerojatnost da će jedrilica prijeći startnu liniju točno u trenutku početka utrke. Kada svoju štopericu sinkronizirate sa službenom štopericom utrke, u intervalima od jedne minute primat ćete upozorenja o približavanju početka utrke. Kada štopericu koristite u kombinaciji s virtualnom startnom linijom, uređaj mjeri vašu brzinu, smjer i preostalo vrijeme na štoperici. Uređaj pomoću tih podataka može predvidjeti hoće li jedrilica prijeći startnu liniju prije, nakon ili u točnom trenutku početka utrke.

Pomoć do startne linije

Pomoć do startne linije u jedrenju vizualni je prikaz podataka koji su vam potrebni da startnu liniju prijeđete u najbolje vrijeme i s optimalnom brzinom.

Nakon postavljanja desne i lijeve oznake startne linije i željene brzine i vremena, te nakon što postavite štopericu, pojavit će se linija predviđanja. Linija predviđanja pruža se od vaše trenutne lokacije do startne linije i layline linija koje se protežu od svake oznake.

Završna točka i boja linije predviđanja na temelju brzine kojom se trenutno krećete pokazuju gdje će se vaše plovilo nalaziti kada štoperica dovrši odbrojavanje.

Ako je završna točka prije startne linije, linija je bijele boje. To znači da morate povećati brzinu plovila kako biste na vrijeme stigli do startne linije.

Ako je završna točka poslije startne linije, linija je crvene boje. To znači da morate smanjiti brzinu plovila kako ne biste dobili kaznene bodove za prelazak startne linije prije nego što štoperica dovrši odbrojavanje.

Ako je završna točka na startnoj liniji, linija je bijele boje. To znači da se krećete optimalnom brzinom kojom ćete do startne linije stići kada štoperica dovrši odbrojavanje.

Prozor pomoći do startne linije i štoperica zadano se pojavljuju u kombiniranom zaslonu jedriličarske utrke.

Postavljanje startne linije

Prozor pomoći do startne linije zadano se nalazi na kombiniranom zaslonu jedriličarske utrke.

- 1 Na kombiniranom zaslonu jedriličarske utrke odaberite **Opcije** > **Pomoć do startne linije** > **Startna linija**.
- 2 Odaberite opciju:
 - Ako lijevu i desnu oznaku startne linije želite postaviti kada pored njih prođete, odaberite **Oznaka lokacije**.
 - Ako lijevu i desnu oznaku startne linije želite postaviti unosom njihovih koordinata, odaberite **Upiši koordinate**.
 - Ako nakon postavljanja želite zamijeniti lijevu i desnu oznaku, odaberite **Zamijeni lijevu i desnu**.

Korištenje pomoći do startne linije

Funkciju pomoći do startne linije možete koristiti za vrijeme jedriličarskih utrka kako biste pri optimalnoj brzini prešli startnu liniju.

- 1 Označite startnu liniju (*Postavljanje startne linije, stranica 71*).
- 2 Na kombiniranom zaslonu jedriličarske utrke odaberite **Opcije** > **Pomoć do startne linije** > **Ciljna brzina** i odaberite ciljnu brzinu kojom želite prijeći startnu liniju.
- 3 Odaberite **Ciljno vrijeme** i odaberite kada želite prijeći startnu liniju.
- 4 Odaberite **Natrag**.
- 5 Pokrenite štopericu (*Pokretanje štoperice, stranica 72*).

Pokretanje štoperice

Štoperica se zadano nalazi na kombiniranom zaslonu jedriličarske utrke.

- 1 Na kombiniranom zaslonu jedriličarske utrke odaberite **Početak**.

NAPOMENA: Ovoj funkciji možete pristupiti i iz zaslona JedrenjeSmartMode i navigacijske karte.

- 2 Po potrebi odaberite **Sinkr.** za sinkronizaciju sa službenom štopericom utrke.

Zaustavljanje štoperice

Na kombiniranom zaslonu jedriličarske utrke odaberite **Zaustavi**.

Postavljanje udaljenosti između pramca i GPS antene

Možete unijeti udaljenost između pramca vašeg plovila i GPS antene. Tako ćete osigurati da pramac plovila u točno određenom trenutku prijeđe startnu liniju.

- 1 Na kombiniranom zaslonu jedriličarske utrke odaberite **Opcije > Pomoć do startne linije > Startna linija > GPS/pramac**.
- 2 Unesite udaljenost.
- 3 Odaberite **Gotovo**.

Postavke layline linija

Ako želite koristiti funkciju layline linija, najprije morate povezati senzor vjetera i ploter.

U načinu rada za jedrenje (*Postavljanje vrste plovila za jedriličarske funkcije, stranica 71*) na navigacijskoj karti mogu se prikazati layline linije. Layline linije mogu biti vrlo korisne tijekom utrka.

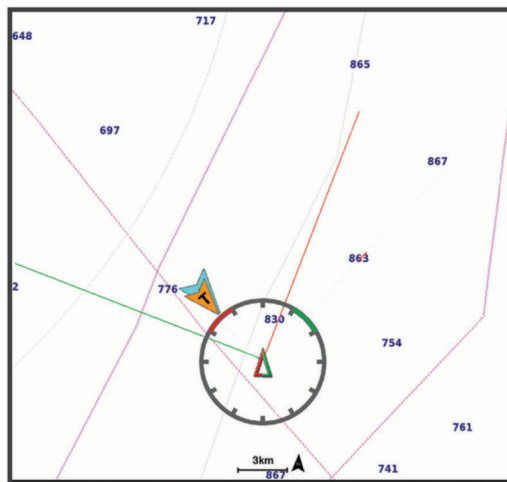

Na navigacijskoj karti odaberite **Opcije > Slojevi > Moje plovilo > Layline linije > Postavljanje**.

Kut jedrenja: Omogućava odabir načina na koji će uređaj izračunavati layline linije. Opcija Stvarno izračunava layline linije pomoću kuta vjetera koji je izmjerio senzor vjetera. Opcija Ručno izračunava layline linije pomoću ručno unesenog privjetrinskog i zavjetrinskog kuta. Opcija Polarni dijagram izračunava layline linije na temelju uvezenih podataka iz polarnih dijagrama (*Ručni uvoz polarnog dijagrama, stranica 73*).

Privjetrinski kut: Omogućuje vam da postavite layline liniju na temelju privjetrinskog kuta jedrenja.

Zavjetrinski kut: Omogućuje vam da postavite layline liniju na temelju zavjetrinskog kuta jedrenja.

Korekcija plime: Ispravlja layline linije ovisno o morskim mijenama.

Filtar layline linija: Filtrira podatke o layline liniji na temelju unesenog intervala. Unesite veći broj za glađu layline liniju koja filtrira neke od promjena smjera broda ili stvarnog kuta vjetera. Unesite manji broj za veću osjetljivost na promjene smjera broda ili kut stvarnog vjetera.

Polarni dijagrami

⚠ UPOZORENJE

Ova funkcija omogućuje vam učitavanje i upotrebu podataka treće strane. Garmin ne zastupa točnost, pouzdanost, potpunost ili pravodobnost podataka koje su ustupile treće strane. Na vlastiti rizik upotrebljavate ili se oslanjate na podatke koje su ustupile treće strane.

Podatke iz polarnih dijagrama možete upotrebljavati u kombinaciji s ploterom. Možete dodijeliti vrste polarnih podataka u podatkovnim poljima i na temelju podataka iz polarnih dijagrama izračunati optimalne layline linije i navigirati do startne linije.

Na ploteru je prethodno učitani skup podataka polarnog dijagrama koje možete koristiti. Također možete prenijeti prilagođenu datoteku s podacima polarnog dijagrama.

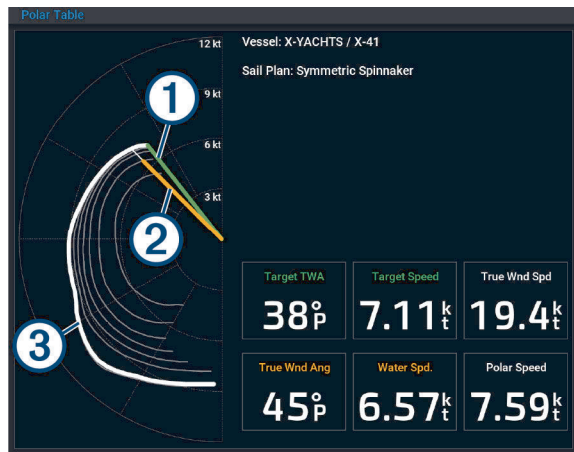

①	Ciljna brzina i kut vjetra, gdje duljina linije označava brzinu
②	Izračunata brzina i kut, gdje duljina linije označava brzinu
③	Krivulja iz polarnog dijagrama koja odgovara izračunatoj brzini vjetra

Odabir ugrađenih polarnih dijagrama

Možete birati između nekoliko polarnih dijagrama prethodno ugrađenih na ploteru.

- 1 Odaberite **⚙** > **Moje plovilo** > **Polarni dijagram** > **Odabir polarnog dijagrama**.
- 2 Odaberite polarni dijagram s popisa.

Ručni uvoz polarnog dijagrama

Ako datoteku polarnog dijagrama spremite kao polar.plr i stavite je u mapu Garmin/polars/ na memorijskoj kartici, ploter će automatski uvesti podatke nakon što umetnete memorijsku karticu. Ako se podaci ne uvezu automatski ili ako želite učitati drugi skup podataka, uvoz možete pokrenuti ručno.

- 1 Spremite polarni dijagram kao .plr datoteku u mapu Garmin/polars/ na memorijskoj kartici.
- 2 Umetanje memorijske kartice na kojoj se nalazi datoteka s polarnim dijagramom u ploter ([Memorijske kartice, stranica 12](#)).
- 3 Odaberite **⚙** > **Moje plovilo** > **Polarni dijagram** > **Odabir polarnog dijagrama** > **Uvoz s kartice**.
- 4 Ako je potrebno, odaberite utor za karticu i datoteku polarnog dijagrama.

Nakon uvoza polarnog dijagrama možete izvaditi memorijsku karticu.

Ako trebate uvesti neki drugi skup polarnih dijagrama na temelju vaših planova ili uvjeta jedrenja, morate ručno uvesti nove podatke iz polarnog dijagrama. Ploter istodobno podržava jedan skup podataka.

Pregledavanje pojedinosti o polarnom dijagramu

Nakon što odaberete ili učitate polarni dijagram možete pregledati detaljne informacije o ciljnoj brzini i kutovima vjetra u polarnim podacima.

- 1 Odaberite  > **Moje plovilo** > **Polarni dijagram** > **Prikaz pojedinosti**.
- 2 Odaberite podatke koje želite pregledati na različitim mjestima u polarnom dijagramu.

Prikaz podataka iz polarnog dijagrama u podatkovnim poljima

Prije prikaza podataka iz polarnog dijagrama morate uvesti polarni dijagram s memorijske kartice ([Ručni uvoz polarnog dijagrama, stranica 73](#)).

- 1 Otvorite zaslon na koji želite dodati podatke iz polarnog dijagrama.
- 2 Odaberite **Opcije** > **Uredi preklapanja**.
- 3 Odaberite podatkovno polje koje želite promijeniti.
- 4 Odaberite **Jedrenje**.
- 5 Odaberite podatke iz polarnog dijagrama koje želite prikazati u podatkovnom polju.
 - Za prikaz brzine plovila iz polarnog dijagrama pri trenutačnoj brzini i kutu stvarnog vjetra odaberite **Polarna brzina**.
 - Za prikaz optimalne brzine plovila pri ciljnom kutu vjetra odaberite **Ciljna brzina**.
 - Za prikaz optimalnog kuta vjetra pri trenutačnoj brzini stvarnog vjetra odaberite **Ciljni kut stvarnog vjetra**.
 - Za prikaz ciljnog kuta stvarnog vjetra pretvorenog u prividni vjetar na temelju ciljne brzine odaberite **Ciljni kut prividnog vjetra**.
 - Za prikaz razlike između trenutačne brzine plovila i optimalne brzine plovila prikazane u obliku brzine odaberite **Δ polarne brzine**.
 - Za prikaz razlike između trenutačne brzine plovila i optimalne brzine plovila u obliku postotka odaberite **Δ polarne brzine (postotak)**.
 - Za prikaz razlike između trenutačne brzine plovila i ciljne brzine plovila prikazane u obliku brzine odaberite **Δ ciljne brzine**.
 - Za prikaz razlike između trenutačne brzine plovila i ciljne brzine plovila prikazane u obliku postotka odaberite **Δ ciljne brzine (postotak)**.
 - Za prikaz razlike između kuta stvarnog vjetra i ciljnog kuta stvarnog vjetra odaberite **Δ ciljnog kuta stvarnog vjetra**.
 - Za prikaz razlike između kuta prividnog vjetra i ciljnog kuta prividnog vjetra i kuta stvarnog vjetra odaberite **Δ ciljnog kuta prividnog vjetra**.

SAVJET: Podatke iz polarnog dijagrama možete upotrijebiti i prilikom izračuna layline linija i navođenja do startne linije.

Podešavanje mjerenja polarnog dijagrama

Možete podesiti mjerenje polarnog dijagrama kako biste podesili točnost svog plovila ili kako biste prilagodili promjene kao što su zamjena ili promjena jedara. Postavka mjerenja odražava se u cijelom sustavu, tako da prilagođava sve informacije polarnog dijagrama u podatkovnim poljima i povezanim uređajima.

- 1 Odaberite  > **Moje plovilo** > **Polarni dijagram**.
- 2 Odaberite **Faktor mjerenja**.
- 3 Odaberite **•••** i podesite mjerenje prema gore ili dolje po potrebi.

Isključivanje podataka iz polarnog dijagrama

Nakon što odaberete ili učitate podatke iz polarnog dijagrama, možda ćete ih htjeti isključiti kako ne bi bili dostupni u sustavu.

- 1 Odaberite  > **Moje plovilo** > **Polarni dijagram**.
- 2 Odaberite **Polarni dijagram** kako biste isključili značajku.

Možete odabrati Polarni dijagram kako biste ponovno uključili značajku,

Postavljanje dubine kobilice

Možete unijeti dubinu kobilice kao kompenzaciju za očitavanje dubine vode za lokaciju za montažu sonde. To vam omogućuje da vidite dubinu vode ispod kobilice ili stvarnu dubinu vode, ovisno o tome što vam je potrebno.

Ako želite znati dubinu vode ispod kobilice ili najniže točke vašeg plovila, a sondu postavljate u razini vode ili bilo gdje iznad kraja kobilice, izmjerite udaljenost od lokacije sonde do kobilice plovila.

Ako želite znati stvarnu dubinu vode, a sondu postavljate ispod razine vode, izmjerite udaljenost od dna sonde do razine vode.

NAPOMENA: Opcija je dostupna samo kada imate valjane podatke o dubini.

1 Izmjerite udaljenost:

- Ako je sonda postavljena u razini vode ① ili bilo gdje iznad kraja kobilice, izmjerite udaljenost od lokacije sonde do kobilice plovila. Tu vrijednost unesite u obliku pozitivnog broja.
- Ako je sonda postavljena u dnu kobilice ②, a želite znati stvarnu dubinu vode, izmjerite udaljenost od sonde do razine vode. Tu vrijednost unesite u obliku negativnog broja.

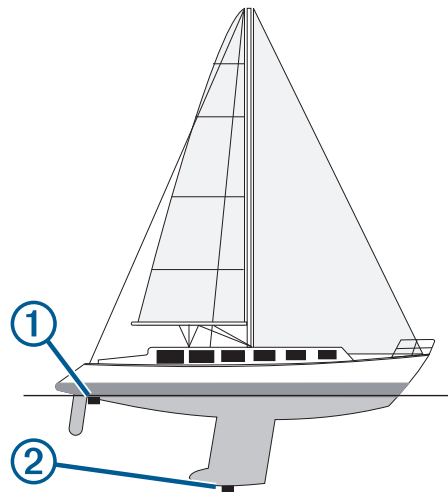

2 Dovršenje postupka:

- Ako je sonda povezana s ploterom ili modulom sonara, odaberite > **Moje plovilo** > **Dubina i sidrenje** > **Dubina kobilice**.
- Ako je sonda povezana s mrežom NMEA 2000, odaberite > **Komunikacije** > **NMEA 2000 - postavljanje** > **Popis uređaja**, odaberite sondu, a zatim odaberite **Pregledaj** > **Dubina kobilice**.

3 Odaberite ako je sonda postavljena u razini vode ili odaberite ako je sonda postavljena u dnu kobilice.

4 Unesite udaljenost izmjerenu u koraku 1.

Rad autopilota na jedrilici

UPOZORENJE

Vi ste odgovorni za sigurno i oprezno upravljanje plovilom. Autopilot je alat koji poboljšava mogućnost upravljanja plovilom. No on vas ne oslobađa odgovornosti da plovilom upravljate na siguran način. Izbjegavajte navigacijske opasnosti i nikad ne ostavljajte kormilo bez nadzora

OPREZ



Ako je uključen, autopilot upravlja samo kormilom. Vi i vaša posada i dalje ste odgovorni za jedra dok je autopilot uključen.

Uz zadržavanje smjera, autopilot možete koristiti za držanje uz vjetar. Autopilot možete koristiti i za upravljanje kormilom prilikom okretanja uz vjetar i okretanja niz vjetar.

Držanje uz vjetar

Autopilot možete podesiti tako da održava specifičan smjer u odnosu na kut stvarnog ili prividnog vjetra. Da biste izveli upravljačke manevre na temelju vjetra, kompatibilan senzor vjetra mora biti povezan s istom NMEA 2000 mrežom kao i sustav autopilota.



	Informacije o statusu autopilota
①	Indikatori za Mirov. i  prikazuju se sivom bojom kada je autopilot u stanju mirovanja. Kada je autopilot uključen i drži vjetar, poruka Držanje uz vjetar i  pojavljuju se u zelenoj boji.
②	Mjerač vjetra Pokazuje brzinu stvarnog vjetra (TWS) ili brzinu prividnog vjetra (AWS)
③	Indikator položaja kormila NAPOMENA: Ova je funkcija dostupna samo kada je priključen senzor na kormilu.

Promjena vrste držanja uz vjetar

Dok je uključeno držanje uz vjetar, odaberite **Opcije > Vrsta držanja uz vjetar**.

Vrsta držanja uz vjetar mijenja se iz opcije Prividni u Točan, ili obrnuto.

Uključivanje držanja uz vjetar

Prije uključivanja držanja uz vjetar morate povezati NMEA 2000 senzor vjetra s autopilotom.

Iako je poželjan NMEA 2000 senzor vjetra, s autopilotom možete povezati NMEA 0183 senzor vjetra za držanje uz vjetar.

1 Dok je autopilot u stanju mirovanja, odaberite **Opcije**.

2 Odaberite opciju:

- Za uključivanje držanja uz prividni vjetar odaberite **Uključi držanje uz manifestni vjetar**.
- Za uključivanje držanja uz stvarni vjetar odaberite **Uključi držanje uz stvarni vjetar**.

SAVJET: Zadnju upotrijebljenu vrstu držanja uz vjetar možete brzo uključiti tako da u stanju mirovanja odaberete Držanje uz vjetar.

Uključivanje držanja uz vjetar iz držanja smjera

Prije uključivanja držanja uz vjetar morate povezati NMEA 2000 senzor vjetra s autopilotom.

Iako je poželjan NMEA 2000 senzor vjetra, s autopilotom možete povezati NMEA 0183 senzor vjetra za držanje uz vjetar.

1 S uključenim držanjem smjera odaberite **Opcije**.

2 Odaberite opciju:

- Za promjenu iz držanja smjera u držanje uz prividni vjetar odaberite **Uključi držanje uz manifestni vjetar**.
- Za promjenu iz držanja smjera u držanje uz stvarni vjetar odaberite **Uključi držanje uz stvarni vjetar**.

Prilagođavanje kuta držanja uz vjetar

Možete prilagoditi kut držanja uz vjetar na autopilotu ako je uključena funkcija držanja uz vjetar.

- Kako biste prilagodili kut držanja uz vjetar u koracima od 1°, odaberite **< 1 ° ili 1 ° >**.

NAPOMENA: Držanjem opcije **< 1 ° ili 1 ° >** nekoliko sekundi, autopilot automatski prelazi iz načina Držanje uz vjetar u Držanje smjera i pokreće se upravljanje kormilom.

- Kako biste prilagodili kut držanja uz vjetar u koracima od 10°, odaberite **<< 10 ° ili 10 ° >>**.

NAPOMENA: Postavke možete prilagoditi tako da veličina koraka okreta bude manja ili veća od 10° *Prilagođavanje veličine koraka upravljanja, stranica 125*.

Okret uz vjetar i okret niz vjetar

Autopilot možete podesiti tako da se okrene uz ili niz vjetar dok je uključeno držanje smjera ili držanje uz vjetar.

Okretanje uz vjetar i okretanje niz vjetar s držanja smjera

1 Uključite držanje smjera (*Uključivanje autopilota, stranica 127*).

2 Odaberite **Opcije**.

3 Odaberite opciju.

Autopilot usmjerava brod kroz okret uz vjetar i okret niz vjetar.

Okretanje uz vjetar i okretanje niz vjetar s držanja uz vjetar

Prije uključivanja držanja uz vjetar morate instalirati senzor vjetra.

1 Uključite držanje uz vjetar (*Uključivanje držanja uz vjetar, stranica 76*).

2 Odaberite **Opcije**.

3 Odaberite opciju.

Autopilot usmjerava plovilo kroz okret uz vjetar i okret niz vjetar, a informacije o napretku okreta uz vjetar i okreta niz vjetar prikazuju se na zaslonu.

Postavljanje odgode okreta uz vjetar

Odgoda okreta uz vjetar omogućuje odgodu izvođenja okreta uz vjetar nakon započinjanja manevra.

1 Na zaslonu autopilota odaberite **Opcije > Postavljanje autopilota > Postavke jedrenja > Odgoda okreta uz vjetar**.

2 Odaberite trajanje odgode.

3 Po potrebi odaberite **Gotovo**.

Omogućavanje inhibitora okreta niz vjetar

NAPOMENA: Inhibitor okreta niz vjetar ne sprječava ručno okretanje niz vjetar pomoću kormila ili upravljanje u koracima.

Inhibitor okreta niz vjetar sprječava okretanje niz vjetar pomoću autopilota.

1 Na zaslonu autopilota odaberite **Opcije > Postavljanje autopilota > Postavke jedrenja > Inhibitor okreta niz vjetar**.

2 Odaberite **Omoguć..**

Podešavanje brzine okreta uz vjetar ili okreta niz vjetar

Brzinu okretanja možete podesiti tijekom izvođenja manevara okreta uz vjetar i okreta niz vjetar. Za svaki manevar možete podesiti brzinu.

1 Na zaslonu autopilota odaberite **Opcije > Postavljanje autopilota > Postavke jedrenja**.

2 Odaberite **Brzina okreta uz vjetar** ili **Brzina okreta niz vjetar** i podesite brzinu.

Što je postavljena brzina veća, brzina okretanja bit će veća tijekom manevara.

NAPOMENA: Na brzinu okretanja utječe i brzina plovila.

Linija smjera i oznake kutova

Linija smjera nastavak je nacrtan na karti od pramca plovila u smjeru kretanja. Oznake kutova pokazuju relativni položaj od smjera ili kopnenog kursa što pomaže pri bacanju mamca ili pronalaženju referentnih točaka.

Postavljanje linije smjera i oznake kutova

Linija smjera nastavak je nacrtan na karti od pramca plovila u smjeru kretanja. Oznake kutova pokazuju relativni položaj od smjera ili kopnenog kursa što pomaže pri bacanju mamca ili pronalaženju referentnih točaka.

Na karti možete prikazati liniju smjera i liniju kopnenog kursa (COG).

Kopneni kurs je vaš pravac kretanja. Smjer je pravac u kojem je usmjeren pramac plovila, ako je priključen senzor smjera.

1 Na karti odaberite **Opcije > Slojevi > Moje plovilo > Linija smjera > Oznake kutova**.

2 Ako je potrebno, odaberite **Izvor** i odaberite opciju:

- Kako bi se automatski koristio dostupan izvor, odaberite **Automatski**.
- Kako bi se kao kopneni kurs koristio smjer s GPS antene, odaberite **GPS smjer (COG)**.
- Kako bi se koristili podaci s priključenog senzora smjera odaberite **Smjer**.
- Kako bi se koristili i podaci s priključenog senzora smjera i s GPS antene, odaberite **COG i smjer**.
Time će se na karti prikazivati i linija smjera i linija kopnenog kursa.

3 Odaberite **Zaslon** i odaberite opciju:

- Odaberite **Udaljenost > Udaljenost** i unesite dužinu linije prikazane na karti.
- Odaberite **Vrijeme > Vrijeme** i unesite vrijeme koje će se koristiti za izračun udaljenosti koju će vaše plovilo prijeći trenutnom brzinom tijekom navedenog vremena.

Prikaz podataka o plovilu

Nakon priključivanja kompatibilnog uređaja, primjerice kompasMSC™ 10, možete prikazati podatke o plovilu poput podizanja, okomitog nagiba i stražnjeg nagiba.

1 Odaberite opciju na osnovi vrste zaslona koji se prikazuje:

- U prikazu preko cijelog zaslona odaberite **Opcije > Uredi preklapanja**.
- Na kombiniranom zaslonu odaberite **Opcije > Uredi kombinaciju > Maske**.
- Na zaslonu SmartMode odaberite **Opcije > Uredi izgled > Maske**.

SAVJET: Kako biste brzo promijenili podatke prikazane u okviru preklapanja, držite okvir preklapanja pritisnutim.

2 Odaberite **Podaci**.

3 Odaberite podatke za dodavanje na stranicu, primjerice **Podizanje, Bočni nagib** ili **Kut stražnjeg nagiba**.

Sonar fishfinder uređaja

Kada je ispravno povezan sa sondom, kompatibilni ploter možete koristiti kao fishfinder uređaj. Za modele plotera bez oznaka xsv ili xs u nazivu potreban je Garmin sonarni modul i sonda kako bi se informacije sonara mogle prikazivati.

Za dodatne informacije o najboljoj sondi za svoje potrebe idite na web-mjesto garmin.com/transducers.

Različiti prikazi sonara pomažu u prikazu riba u trenutnom području. Dostupni prikazi sonara ovise o vrsti sonde i sonarnom modulu koji su povezani s ploterom. Primjerice, određene zaslone Panoptix™ sonara možete vidjeti samo ako imate povezanu kompatibilnu Panoptix sondu.

Dostupna su četiri osnovna stila prikaza sonara: Prikaz na cijelom zaslonu, podijeljeni prikaz koji kombinira dva ili više prikaza, podijeljeni zumirani prikaz i prikaz podijeljene frekvencije koji prikazuje dvije različite frekvencije. Možete prilagođavati postavke za svaki prikaz na zaslonu. Na primjer, gledate li prikaz podijeljene frekvencije, možete podešavati osjetljivost za svaku frekvenciju zasebno.

Ako ne vidite raspored prikaza sonara koji odgovara vašim potrebama, možete stvoriti prilagođeni kombinirani zaslon (*Stvaranje nove kombinirane stranice, stranica 19*). Prikaze sonara možete dodati i SmartMode izgledima (*Dodavanje SmartMode izgleda, stranica 19*).

Prekid odašiljanja signala sonara

- Kako biste onemogućili aktivni sonar, na zaslonu sonara odaberite **Opcije > Odašiljanje**.
- Kako biste onemogućili svako sonarsko odašiljanje, pritisnite  i odaberite **Onemogućiti svako sonarsko odašiljanje**.

Prikaz Uobičajeno sonara

Dostupno je nekoliko prikaza preko cijelog zaslona, ovisno o priključenoj sondi.

Prikazi za Uobičajeno sonar preko cijelog zaslona prikazuju veliku sliku očitavanja sonara sa sonde. Mjerilo dosega s desne strane zaslona prikazuje dubinu otkrivenih objekata dok se zaslon pomiče zdesna ulijevo.

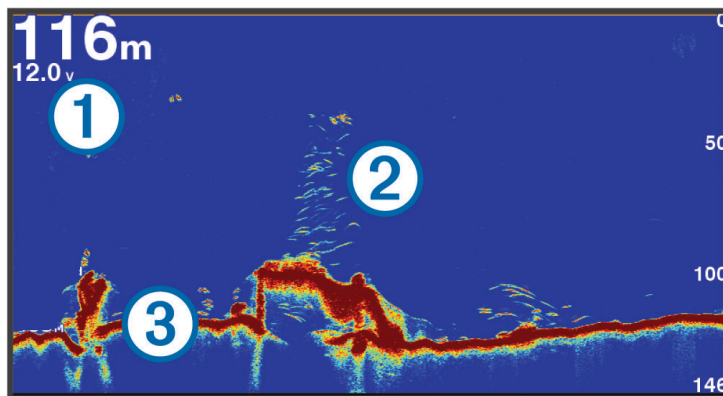

①	Informacije o dubini
②	Podvodni objekti ili riba
③	Dno vodene površine

Prikaz sonara podijeljene frekvencije

Na prikazu sonara podijeljene frekvencije, dvije strane zaslona prikazuju potpuni grafikon sa sonarskim podacima različitih frekvencija. Ovaj prikaz možete koristiti ako ste montirali više sonde ili sondu koja podržava više frekvencija.

NAPOMENA: Kada koristite jednokanalnu CHIRP sondu povezanu s podržanim ploterom ili sonarnim modulom, prikaz sonara podijeljene frekvencije izmjenjuje se između dvije frekvencije, što usporava brzinu pomicanja. Indikator kanala prikazuje se pored frekvencije sonara na svakoj strani zaslona kako bi se lakše prepoznalo to ponašanje.

Garmin ClearVü prikaz sonara

NAPOMENA: Za primanje podataka s Garmin ClearVü sonara za skeniranje, potrebna vam je kompatibilna sonda. Informacije o kompatibilnim sondama potražite na web-mjestu garmin.com/transducers.

Garmin ClearVü sonar visoke frekvencije pruža detaljnu sliku svega što se nalazi oko plovila i daje detaljan prikaz struktura iznad kojih plovilo prolazi.

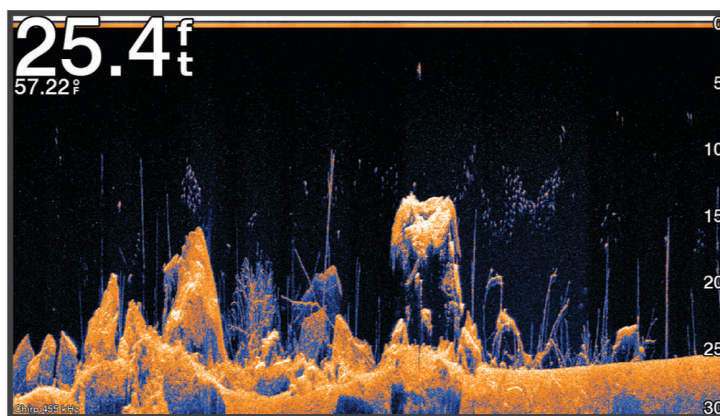

Standardne sonde emitiraju stožasti snop. Tehnologija sonara sa skeniranjem Garmin ClearVü emitira snop koji je oblikom sličan snopu u uređaju za kopiranje. Taj snop omogućuje jasniju sliku onoga što se nalazi pod plovilom više nalik na fotografiju.

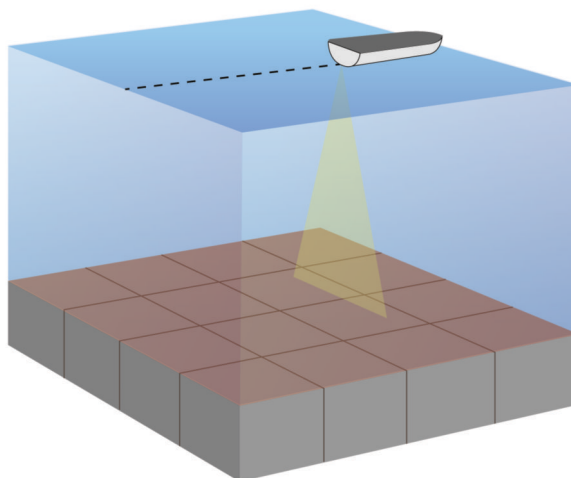

Garmin SideVü prikaz sonara

NAPOMENA: Nemaju svi modeli ugrađenu podršku za Garmin SideVü sonar. Ako vaš model ne sadrži ugrađeni SideVü sonar, potrebni su vam kompatibilan sonarni modul i kompatibilna SideVü sonda.

Ako vaš model sadrži ugrađeni SideVü sonar, potrebna vam je kompatibilna SideVü sonda.

Tehnologija sonara za skeniranje SideVü prikazuje sliku objekata koji se nalaze na bočnim stranama plovila. Možete je koristiti kao alat za traženje podvodnih struktura i riba.

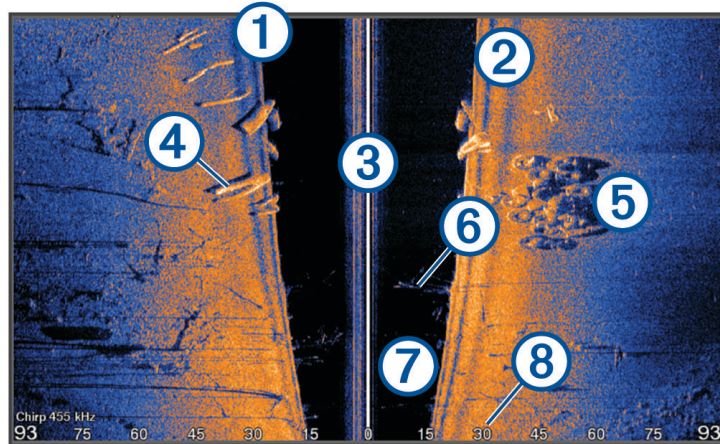

①	Lijeva strana plovila
②	Desna strana plovila
③	Sonda na plovilu
④	Trupci
⑤	Stare gume
⑥	Granje
⑦	Voda između plovila i dna
⑧	Udaljenost od bočne strane plovila

SideVü tehnologija skeniranja

Umjesto uobičajenog stožastog snopa, sonde SideVü koriste plosnati snop za skeniranje vode i dna na bočnim stranama plovila.

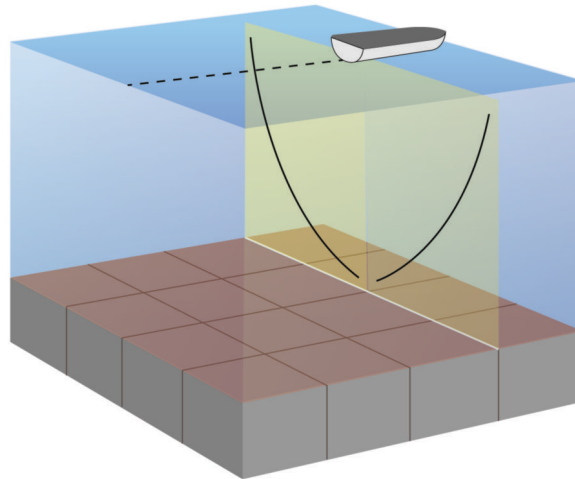

Mjerenje udaljenosti na zaslonu sonara

Udaljenost između dviju točaka na SideVü prikazu sonara možete izmjeriti.

- 1 Na prikazu SideVü sonara, odaberite **||**.
- 2 Odaberite lokaciju na zaslonu.
- 3 Odaberite **Mjerenje**.
Na karti će se prikazati pribadača koja označava odabranu lokaciju.
- 4 Odaberite drugu lokaciju.
Udaljenost i kut od pribadače prikazat će se u gornjem lijevom kutu.

SAVJET: Za ponovno postavljanje pribadače i mjerenje od trenutnog položaja pribadače odaberite Postavi referencu.

Prikazi Panoptix sonara

Za primanje podataka s Panoptix sonara, potrebna vam je kompatibilna sonda.

Prikazi Panoptix sonara omogućuju vam pregled svega što se nalazi oko plovila u stvarnom vremenu. Također možete gledati mamac pod vodom i jata ribe koja plivaju za mamcem ispred ili ispod vašeg plovila.

Prikazi LiveVü sonara daju vam pregled kretanja ispred ili ispod vašeg plovila u stvarnom vremenu. Zaslom se ažurira veoma brzo i pruža prikaze sonara uz koje ćete imati osjećaj da gledate videozapis uživo.

Prikazi RealVü 3D sonara pružaju trodimenzionalni pregled svega što se nalazi ispred ili ispod vašeg plovila. Zaslom se ažurira nakon svakog odašiljanja sonde.

Za pregled svih pet prikaza Panoptix sonara potrebna vam je jedna sonda za prikaz ispod plovila i druga sonda za prikaz ispred plovila.

Za pristup prikazima Panoptix sonara odaberite Sonar i zatim odaberite prikaz.

Prikaz donjeg LiveVü sonara

Ovaj prikaz sonara daje dvodimenzionalni prikaz svega što se nalazi ispod plovila i može se koristiti za gledanje mamca i ribe.

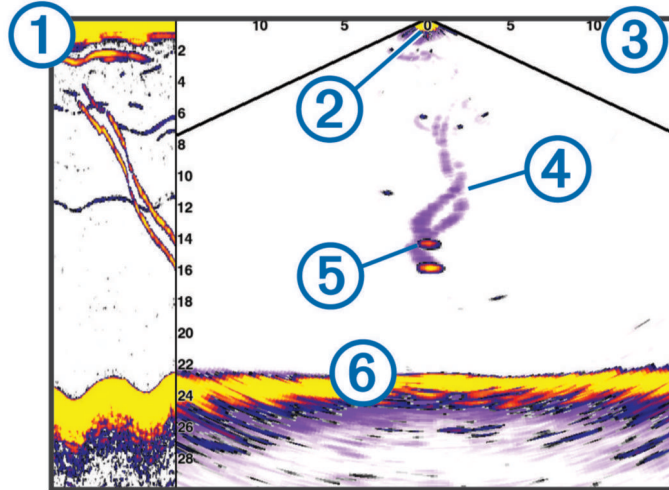

①	Povijesni prikaz donjeg Panoptix sonara uz kretanje prikazom sonara
②	Plovilo
③	Raspon
④	Tragovi
⑤	"Drop shot" mamac
⑥	Dno

Prikaz prednjeg LiveVü sonara

Ovaj prikaz sonara daje dvodimenzionalni prikaz svega što se nalazi ispred plovila i može se koristiti za gledanje mamca i ribe.

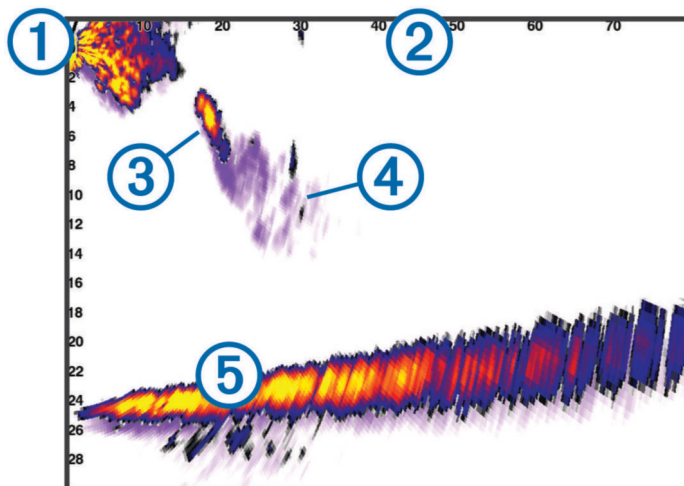

①	Plovilo
②	Raspon
③	Ribolovno područje
④	Tragovi
⑤	Dno

Prikaz prednjeg RealVü 3D sonara

Ovaj prikaz sonara daje trodimenzionalni prikaz svega što se nalazi ispred sonde. Ovaj prikaz možete koristiti kad se plovilo ne kreće i kada trebate vidjeti dno i ribu koja se približava plovilu.

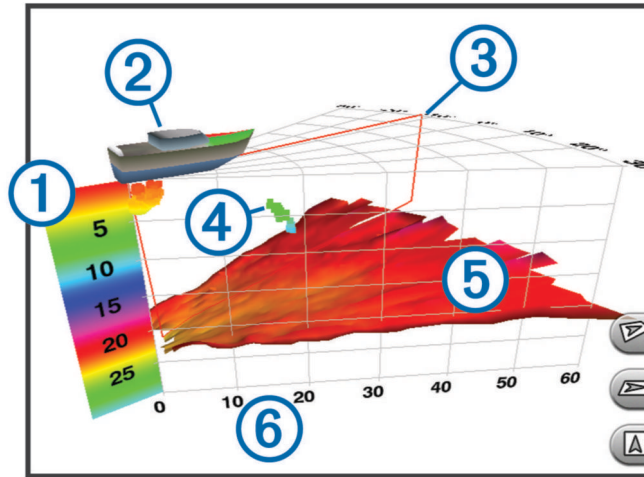

①	Legenda boja
②	Plovilo
③	Ping indikator
④	Ribolovno područje
⑤	Dno
⑥	Raspon

Prikaz donjeg Donji RealVü 3D sonara

Ovaj prikaz sonara daje trodimenzionalni prikaz svega što se nalazi ispod sonde i može se koristiti kada se plovilo ne kreće i kada želite vidjeti što se nalazi oko plovila.

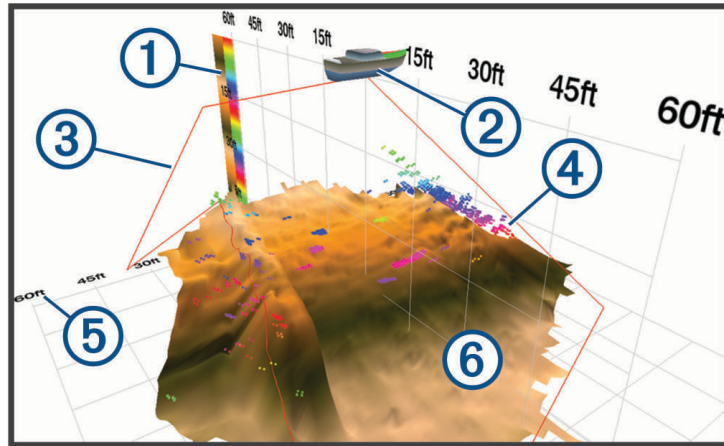

①	Legenda boja
②	Plovilo
③	Snop sonara
④	Raspon
⑤	Riba
⑥	Dno

Prikaz povijesnog RealVü 3D sonara

Ovaj prikaz sonara daje trodimenzionalni prikaz svega što se nalazi iza plovila koje se kreće i prikazuje čitav 3D potez vode od dna do površine. Ovaj se prikaz koristi za pronalaženje ribe.

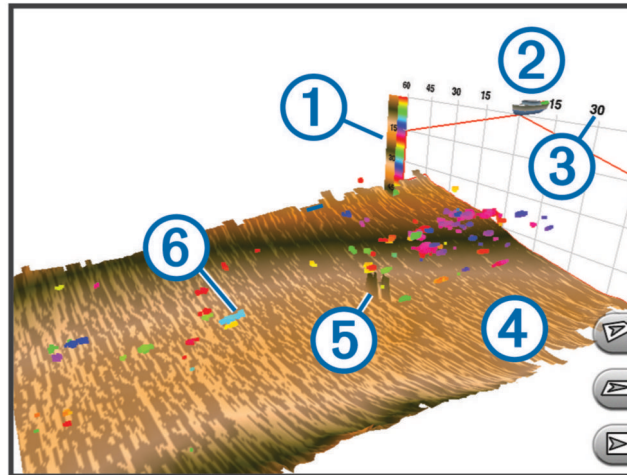

①	Legenda boja
②	Plovilo
③	Raspon
④	Dno
⑤	Struktura
⑥	Riba

LiveVü sloj

Prikaz LiveVü sloj možete omogućiti na prikazu sonara RealVü 3D Historical samo kad upotrebljavate kompatibilnu sondu, kao što je Panoptix PS70-TH.

Prikaz LiveVü sloj dodaje prikaz LiveVü Down prikazu sonara RealVü 3D Historical.

Kako biste omogućili prikaz LiveVü sloj na prikazu sonara RealVü 3D Historical, odaberite **Opcije > LiveVü sloj**.

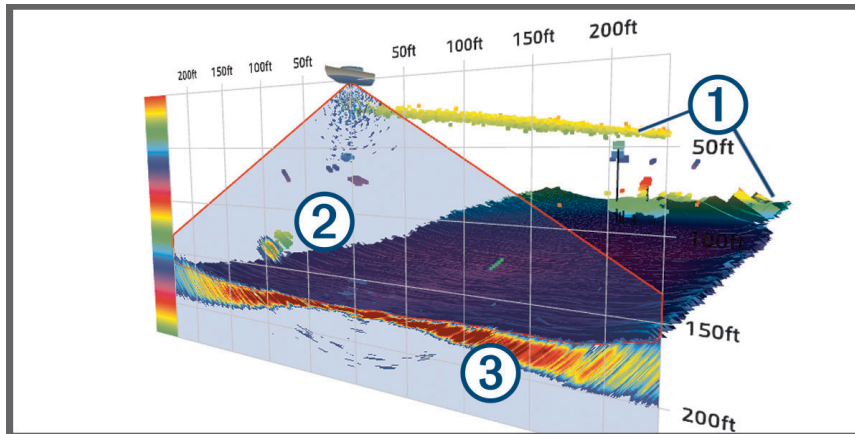

①	RealVü 3D Historical – prikaz dna, struktura i riba
②	LiveVü Down – prikaz struktura i riba
③	LiveVü Down – prikaz dna

True Motion

Funkciju True Motion možete omogućiti na prikazu sonara RealVü 3D Historical samo kad upotrebljavate kompatibilnu sondu, kao što je Panoptix PS70-TH.

Funkcija True Motion na prikazu sonara RealVü 3D Historical upotrebljava podatke iz dodatnih senzora povezanih s ploterom, kao što su senzori brzine i smjera, za prikaz zemljopisno preciznijeg prethodnog prikaza.

Kako biste omogućili funkciju True Motion na prikazu sonara RealVü 3D Historical, odaberite **Opcije > True Motion**.

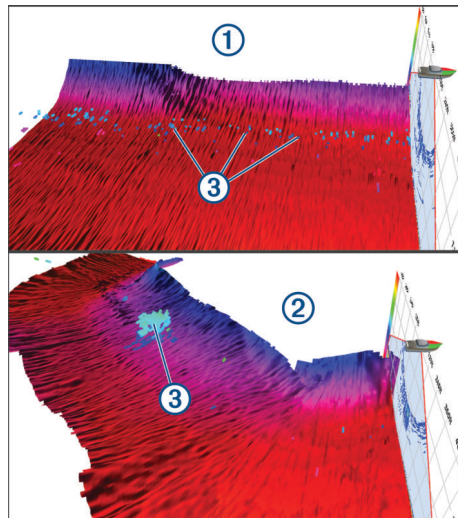

①	Standardni prikaz RealVü 3D Historical
②	Prikaz RealVü 3D Historical s omogućenom funkcijom True Motion
③	Riba

Garmin FrontVü prikaz sonara

Panoptix Garmin FrontVü prikaz sonara pokazuje vam prepreke ispod vode na udaljenosti do 91 metra (300 stopa) ispred plovila i tako vam omogućuje bolji uvid u situaciju.

Mogućnost učinkovitog izbjegavanja frontalnih sudara pomoću Garmin FrontVü sonara smanjuje se povećanjem brzine na više od 8 čvorova.

Ako želite vidjeti Garmin FrontVü prikaz sonara, morate montirati kompatibilnu sondu kao što je sonda PS21 i povezati je. Možda ćete morati nadograditi softver sonde.

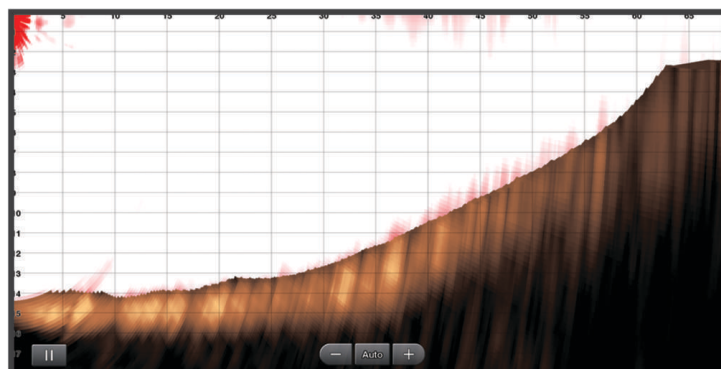

Prikaz sonara s tri zrake

Prikaz sonara Sonar s tri zrake dostupan je samo kada upotrebljavate kompatibilnu sondu, kao što je Panoptix PS70-TH.

Ovaj prikaz sonara prikazuje tri prikaza standardnog sonara na jednom zaslonu, tako da istovremeno možete vidjeti zasebna očitavanja sonara s lijeve, desne i središnje strane plovila. Svaki zasebni prikaz možete prema potrebi dodati na kombinirane stranice.

Kut i širinu triju zraka sonara možete podesiti u izborniku Opcije. Ostale opcije i postavke sonara, kao što je Osjet., sinkroniziraju se na sva tri prikaza.

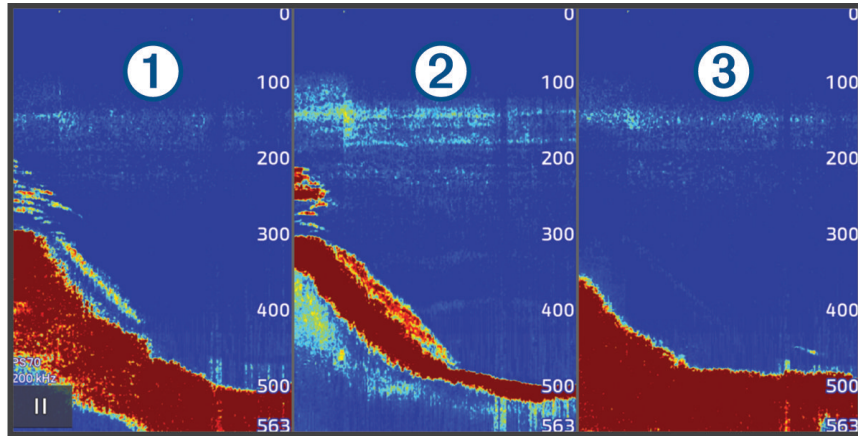

①	Lijeva zraka sonde
②	Središnja zraka sonde
③	Desna zraka sonde

LiveScope prikaz sonara

Ovaj prikaz sonara daje prikaz u stvarnom vremenu svega što se nalazi ispred ili ispod plovila i može se koristiti za gledanje ribe i struktura.

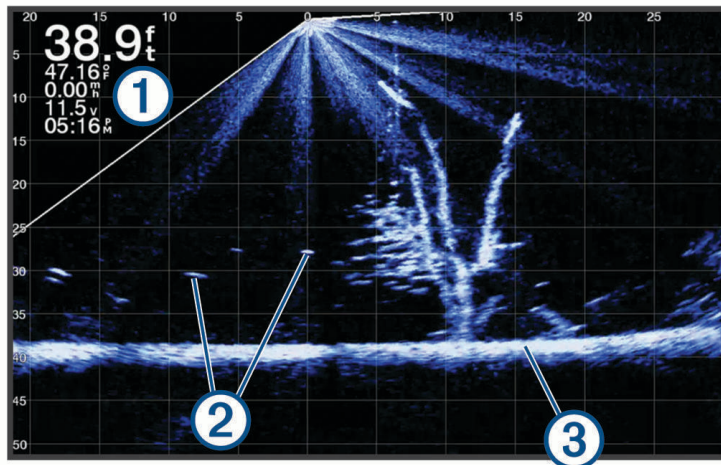

①	Informacije o dubini
②	Podvodni objekti ili riba
③	Dno vodene površine

Povećavanje Panoptix LiveVü ili LiveScope prikaza sonara

Panoptix LiveVü i LiveScope 2D prikaze sonara možete povećati.

NAPOMENA: Povijest pomicanja ne vidi se ako se na zaslonu prikazuje uvećana slika.

1 U Panoptix LiveVü ili LiveScope 2D prikazu sonara raširite dva prsta kako biste povećali određeno područje.

Pojavljuje se umetnuti prozor **1** na kojem se prikazuje manja verzija slike koja se prikazuje preko cijelog zaslona. Uokvireno područje **2** na umetnutom prozoru pokazuje položaj povećanog područja.

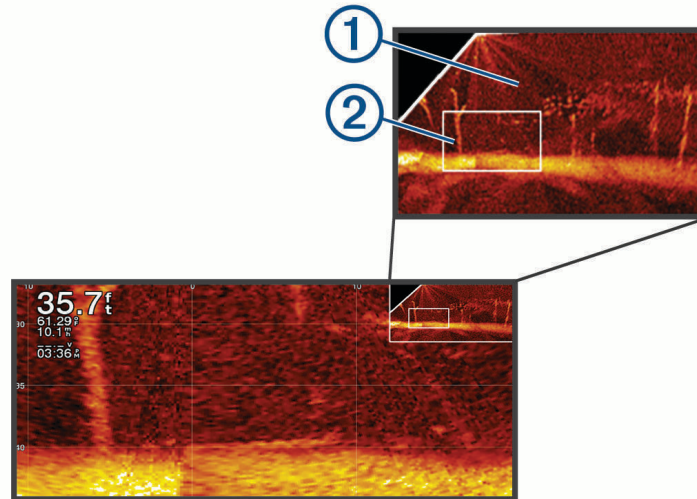

2 Po potrebi dodirnite ili povucite prstom po umetnutom prozoru kako biste vidjeli prikaz drugog područja slike koja se prikazuje preko cijelog zaslona.

3 Po potrebi za povećavanje raširite dva prsta.

4 Po potrebi za smanjivanje približite dva prsta.

Ako želite zatvoriti uvećani prikaz, odaberite Natrag ili približavajte dva prsta i smanjite sliku sve dok se na zaslonu ponovno ne prikaže cijela slika.

Prikaz Perspektiva

Ovaj prikaz sonara daje prikaz u stvarnom vremenu svega što se nalazi oko plovila i ispred njega i može se koristiti za gledanje obalnih linija, ribe i struktura. Upotreba ovog prikaza najbolja je u plitkoj vodi dubine 15 metara (50 ft) ili manje.

Da biste omogućili ovaj prikaz sonara, morate instalirati kompatibilnu LiveScope sondu na kompatibilan nosač za način rada perspektive.

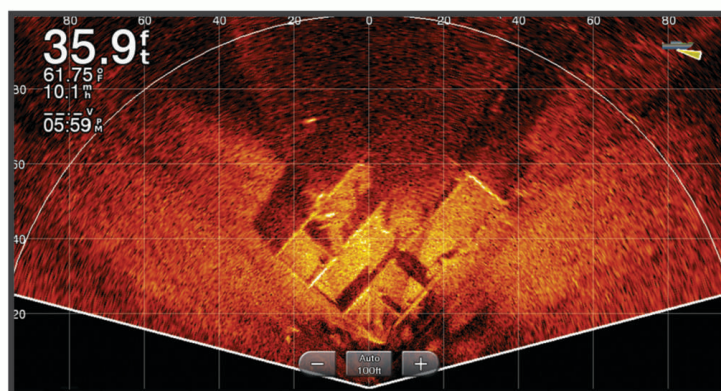

Prikazi sonara na kombiniranim zaslonima

Prilagođenom kombiniranom zaslonu možete dodati jedan ili više dostupnih prikaza sonara (*Stvaranje nove kombinirane stranice, stranica 19*). Ako je dostupno više izvora podataka sonara, zaslone sonara možete prikazati koristeći se različitim izvorima sonara u zasebnim prozorima prilagođenog kombiniranog zaslona.

Ako je dostupno više izvora podataka sonara, od vas će se zatražiti da odaberete izvor koji će se koristiti pri stvaranju prilagođenog kombiniranog zaslona. Nakon što stvorite kombinirani zaslon, naknadno možete promijeniti izvor koji se koristi u prozoru kombiniranog zaslona (*Odabir izvora sonara, stranica 93*).

Odabir vrste sonde

Ovaj je ploter kompatibilan s asortimanom dodatnih sonde, uključujući Garmin ClearVü sonde dostupne na web-mjestu garmin.com/transducers.

Ako ste priključili sondu koja nije bila priložena uz ploter, možda ćete trebati postaviti vrstu sonde kako bi sonar pravilno radio.

NAPOMENA: Ova funkcija nije podržana na svim modulima sonara i ploterima.

1 Dovršenje postupka:

- Na prikazu sonara odaberite **Opcije > Postavke sonara > Instalacija > Sonde**.
- Odaberite  > **Moje plovilo > Sonde**.

2 Odaberite sondu koju želite promijeniti i odaberite **Promijeni model**.

3 Odaberite opciju:

- Kako biste ploteru omogućili automatsko prepoznavanje sonde, odaberite **Automatsko prepoznavanje**.
- Za ručni odabir sonde odaberite opciju koja odgovara montiranoj sondi, kao što su **Dvostruka zraka (200/77 kHz)** ili **Dvostruka frekvencija (200/50 kHz)**.

OBAVIJEST

Ručni odabir sonde može uzrokovati oštećenje sonde ili smanjiti njezinu učinkovitost.

NAPOMENA: Ako ručno odaberete sondu, prekinete vezu sa sondom i zatim povežete drugu sondu, ovu opciju trebali biste postaviti na **Automatsko prepoznavanje**.

Odabir izvora sonara

Ako više od jedne sonde pruža podatke za određeni prikaz sonara, možete odabrati izvor koji će se koristiti za taj prikaz sonara. Na primjer, ako dvije sonde pružaju Garmin ClearVü podatke, možete odabrati izvor koji će se koristiti za Garmin ClearVü prikaz sonara.

1 Otvorite prikaz sonara kojem želite promijeniti izvor.

Ako se prikaz sonara nalazi na kombiniranom zaslonu, morate odabrati prikaz koji želite promijeniti.

2 Odaberite **Opcije > Postavke sonara > Izvor**.

3 Odaberite izvor za ovaj prikaz sonara.

Promjena naziva izvora sonara

Kako biste jednostavno mogli odrediti izvor sonara, možete mu promijeniti naziv. Izvor sonara povezan je s ploterom ili sonarnim modulom s priključenom sondom. Na primjer, "Pramac" može biti naziv plotera koji je postavljen na pramcu vašeg plovila s priključenom sondom.

1 Odaberite  > **Komunikacije > Mreža BlueNet™**.

2 Odaberite ploter ili sonarni modul kojem želite promijeniti naziv.

3 Odaberite **Promijeni naziv**.

4 Unesite naziv.

Dijeljenje sonara

Možete pregledavati podatke sonara iz svih kompatibilnih izvora na mreži Garmin BlueNet ili Garmin Marine Network. Možete pregledavati podatke sonara kompatibilnog vanjskog sonara, kao što je GCV™ sonarni modul. Uz to, možete pregledavati podatke sonara drugih plotera s ugrađenim sonarnim modulom.

Svaki ploter u mreži može prikazivati podatke sonara svakog kompatibilnog sonarnog modula i sonde u mreži, neovisno o tome gdje su ploteri i sonde montirane na plovilu. Na primjer, na uređaju GPSMAP 8417 montiranom na stražnjem dijelu plovila možete pregledavati podatke sonara s drugog uređaja GPSMAP i Garmin ClearVü sonde montirane na prednjem dijelu plovila.

Tijekom dijeljenja podataka sonara vrijednosti nekih postavki sonara kao što su Domet i Osjet. sinkroniziraju se na svim uređajima u mreži. Vrijednosti drugih postavki sonara kao što je Izgled ne sinkroniziraju se i treba ih postaviti na svakom pojedinom uređaju.

Osim toga, možete sinkronizirati brzine pomicanja različitih prikaza standardnog i Garmin ClearVü sonara kako bi podijeljeni prikazi bili bolje povezani (*Sinkroniziranje brzina pomicanja sonara, stranica 94*).

NAPOMENA: Istovremeno korištenje više sonde može uzrokovati preklapanje signala koje se može ukloniti prilagođavanjem postavke Smetnje na sonaru.

Sinkroniziranje brzina pomicanja sonara

Kad na kombiniranom zaslonu imate više prikaza standardnog i Garmin ClearVü sonara, možete sinkronizirati brzine pomicanja kako bi podijeljeni prikazi bili bolje povezani.

- 1 Na kombiniranom zaslonu s bilo kojom kombinacijom standardnih i Garmin ClearVü sonara odaberite zaslon sonara.
- 2 Odaberite **Opcije**.
- 3 Odaberite **Postavke sonara** ili **ClearVü – postavljanje**.
- 4 Odaberite **Napredno > Sinkr. pomicanja**.

Pauziranje i nastavak prikaza sonara

NAPOMENA: Pauziranje prikaza sonara utječe samo na prikaz sonara na uređaju na kojem pauzirate prikaz sonara. Sonda nastavlja odašiljati i primati signale sonara, a drugi povezani zaslone nastavljaju prikazivati podatke sonara u stvarnom vremenu.

Na prikazu sonara odaberite opciju:

- Odaberite **||**.
- Povucite prstom po zaslonu u smjeru pomičnog sonara.

Za nastavak pomicanja sonara nakon pauziranja odaberite **▶**.

NAPOMENA: Ako pauzirate prikaz sonara preko cijelog zaslona koji je dio kombiniranog zaslona, možete odabrati **Natrag** za povratak na kombinirani zaslon dok je sonar i dalje pauziran.

Pregled povijesti sonara

Kretanjem po prikazu sonara možete pregledati povijesne podatke sonara.

NAPOMENA: Ne spremaju sve sonde povijesne podatke sonara.

- 1 Na prikazu sonara pauzirajte prikaz sonara (*Pauziranje i nastavak prikaza sonara, stranica 94*).
- 2 Povucite prstom po zaslonu u smjeru pomičnog sonara kako biste vidjeli prethodne podatke.
- 3 Odaberite **▶** za izlaz iz prethodnih podataka i nastavak pomicanja sonara.

Stvaranje točke na zaslonu sonara

- 1 Na prikazu sonara pauzirajte prikaz sonara (*Pauziranje i nastavak prikaza sonara, stranica 94*).
- 2 Ako je to potrebno, pomičite se kroz prethodne prikaze sonara dok ne pronađete lokaciju na kojoj želite stvoriti točku.
- 3 Odaberite lokaciju na prikazu sonara na kojoj želite stvoriti točku.
- 4 Odaberite +.
- 5 Ako je potrebno, uredite podatke o točki.

Podešavanje razine detalja

Razinu detalja i šuma koja se prikazuje na zaslonu sonara možete kontrolirati prilagođavanjem osjetljivosti na tradicionalnim sondama ili podešavanjem svjetline na Garmin ClearVü sondama.

Ako želite da se na zaslonu prikazuje povratni signal najvećeg intenziteta, možete smanjiti osjetljivost ili svjetlinu te tako ukloniti povratne signale manjeg intenziteta i šum. Želite li vidjeti sve povratne informacije, možete povećati osjetljivost ili svjetlinu te tako prikazati više informacija na zaslonu. Time se uklanja i šum, ali se tako može otežati raspoznavanje stvarnih povratnih signala.

- 1 Na prikazu sonara odaberite **Opcije**.
- 2 Odaberite **Osjet.** ili **Svjetlina**.
- 3 Odaberite opciju:
 - Kako biste ručno povećali ili smanjili osjetljivost ili svjetlinu, odaberite **Gore** ili **Dolje**.
 - Kako biste uređaju za iscrtavanje omogućili automatsko podešavanje osjetljivosti ili svjetline, odaberite opciju Automatski.

Prilagođavanje intenziteta boje

Možete podešavati intenzitet boja i isticati područja interesa na zaslonu sonara, podešavanjem osjetljivosti boje na tradicionalnim sondama ili kontrasta na nekim sondama. Ova postavka najbolje funkcionira nakon podešavanja razine detalja koji se prikazuju na zaslonu postavljanjem osjetljivosti ili svjetline.

Želite li istaknuti manje skupine riba ili stvoriti veći intenzitet prikaza objekta, možete povećati postavku osjetljivosti boja ili kontrasta. To će dovesti do gubitka diferencijacije povratnih signala velikog intenziteta na dnu. Želite li smanjiti intenzitet povratnog signala, možete smanjiti osjetljivost boja ili kontrast.

- 1 Na prikazu sonara odaberite **Opcije**.
- 2 Odaberite opciju na temelju prikaza sonara:
 - Odaberite **Kontrast**.
 - Odaberite **Postavke sonara > Izgled > Osjetljivost boje** .
- 3 Odaberite opciju:
 - Za ručno povećavanje ili smanjivanje intenziteta boja odaberite **Gore** ili **Dolje**.
 - Za upotrebu zadane postavke odaberite **Zadano**.

Postavke sonara

NAPOMENA: Ne odnose se sve opcije i postavke na sve modele, sonarne module i sonde.

Te se postavke primjenjuju na sljedeće vrste sonde.

- Standardna
- Garmin ClearVü
- SideVü

Ove se postavke neće primijeniti na Panoptix sonde.

Na prikazu sonara odaberite **Opcije > Postavke sonara**.

Brzina pomicanja: Određuje brzinu kojom će se sonar pomicati zdesna nalijevo (*Postavljanje brzine pomicanja, stranica 97*).

U plitkoj vodi možete odabrati manju brzinu pomicanja kako biste produžili trajanje prikaza informacija na zaslonu. U dubljoj vodi možete odabrati veću brzinu pomicanja. Automatska brzina pomicanja prilagođava brzinu pomicanja brzini kretanja plovila.

Odbijanje buke: Smanjuje smetnje i količinu buke prikazane na zaslonu sonara (*Postavke sonara za odbijanje buke, stranica 98*).

Izgled: Konfigurira izgled zaslona sonara (*Postavke izgleda sonara, stranica 98*).

Alarmi: Postavlja alarme sonara (*Alarmi sonara, stranica 100*).

Napredno: Konfigurira razne postavke prikaza sonara i izvora podataka (*Napredne postavke sonara, stranica 100*).

Instalacija: Konfigurira sondu (*Postavke instalacije sonde, stranica 101*).

Postavljanje razine zumiranja na zaslonu sonara

1 Na prikazu sonara odaberite **Opcije > Zumiranje > ••• > Način rada**.

2 Odaberite opciju:

- Za automatsko postavljanje dubine i zumiranja odaberite **Automatski**.

Ako je potrebno, odaberite **Postavljanje zuma** da biste izmijenili postavku zumiranja. Odaberite **Pregled prema gore** ili **Pregled prema dolje** kako biste postavili raspon dubine povećanog područja, zatim odaberite **Povećaj** ili **Smanji** za veće ili manje povećanje povećanog područja.

- Odaberite **Ručno** za ručno postavljanje raspona dubine povećanog područja.

Ako je potrebno, odaberite **Postavljanje zuma** da biste izmijenili postavku zumiranja. Odaberite **Pregled prema gore** ili **Pregled prema dolje** kako biste postavili raspon dubine povećanog područja, zatim odaberite **Povećaj** ili **Smanji** za veće ili manje povećanje povećanog područja.

- Za povećanje određenog područja na zaslonu odaberite **Uvećaj**.

Ako je potrebno, odaberite **Uvećaj** kako biste povećali ili smanjili razinu uvećanja.

SAVJET: Možete povući okvir za uvećanje na novu lokaciju na zaslonu.

- Za povećavanje podataka sonara s dubine dna odaberite **Fiksirano dno**.

Ako je potrebno, odaberite **Raspon** kako biste podesili dubinu i položaj područja fiksnog dna.

Za poništavanje zumiranja poništite odabir opcije Zumiranje.

Omogućavanje prikaza sonara s podijeljenim zumiranjem

Kad je zumiranje postavljeno na vrijednost Automatski, Ručno ili Fiksirano dno, možete omogućiti prikaz s podijeljenim zumiranjem kako bi se standardni prikaz i zumirani prikaz istovremeno prikazali jedno pored drugoga.

Na prikazu sonara odaberite **Opcije > Zumiranje > ••• > Podijeljeno zumiranje**.

Kako biste onemogućili prikaz s podijeljenim zumiranjem, ponovo odaberite Podijeljeno zumiranje.

Postavljanje brzine pomicanja

Možete postaviti brzinu kojom se slike sonara pomiču po zaslonu. Veća brzina pomicanja prikazuje više pojedinosti sve dok ne prikaže sve dostupne pojedinosti, a nakon toga počinje rastezati prikaz postojećih pojedinosti. To može biti korisno ako se pomičete ili krećete ili ako se nalazite u dubokim vodama u kojima sonar veoma polako određuje lokaciju. Manja brzina pomicanja omogućuje duži prikaz informacija sonara na zaslonu.

Postavka Zadano u većini je slučajeva dobar omjer između brzog pomicanja slike i izobličenosti ciljeva.

1 Na prikazu sonara odaberite **Opcije > Postavke sonara > Brzina pomicanja**.

2 Odaberite opciju:

- Za automatsko prilagođavanje brzine pomicanja na temelju kopnene brzine ili brzine kroz vodu odaberite **Automatski**.

Postavka **Automatski** odabire brzinu pomicanja koja je usklađena s brzinom plovila pa se ciljevi koji se nalaze u vodi iscrtavaju u ispravnom omjeru i prikazani su s manje izobličenja. Prilikom pregledavanja prikaza sonara Garmin ClearVü/SideVü ili prilikom traženja struktura preporučuje se odabir postavke **Automatski**.

- Za povećanje brzine pomicanja odaberite **Gore**.
- Za sporije pomicanje odaberite **Dolje**.

Podešavanje dometa

Možete podesiti domet mjerila dubine za prikaz standardnog i Garmin ClearVü sonara. Možete podesiti domet mjerila dubine za prikaz SideVü sonara.

Ako uređaju dopustite da automatski podešava domet, dno će se zadržavati unutar donje ili vanjske trećine prikaza sonara, što može biti korisno prilikom praćenja dna s minimalnim ili umjerenim promjenama terena.

Ručno podešavanje dometa omogućava prikaz određenog dometa, što može biti korisno prilikom praćenja dna s velikim promjenama terena, kao što su ponori ili litice. Dno se može prikazivati na zaslonu sve dok se nalazi unutar dometa koji ste postavili.

1 Na prikazu sonara odaberite **Opcije > Domet**.

2 Odaberite opciju:

- Kako biste ploteru omogućili automatsko podešavanje dometa, odaberite **Automatski**.
- Za ručno smanjivanje ili povećavanje dometa odaberite **Gore** ili **Dolje**.

SAVJET: Na zaslonu sonara odaberite **+** ili **—** kako biste ručno podesili domet.

SAVJET: Kada pregledavate više zaslona sonara, odaberite **Odaberi** za odabir aktivnog zaslona.

Postavke sonara za odbijanje buke

Na prikazu sonara odaberite **Opcije > Postavke sonara > Odbijanje buke**.

Smetnje: Prilagođava osjetljivost kako bi se smanjio utjecaj obližnjih izvora buke.

Za uklanjanje smetnji sa zaslona treba upotrijebiti najnižu postavku smetnji kojom se postiže željeno poboljšanje. Najbolji način uklanjanja smetnji je otklanjanje instalacijskih problema koji uzrokuju smetnje.

Ograničenje boje: Skriva dio palete boja kako bi se uklonila područja slabije buke.

Postavljanjem ograničenja boja na boju neželjenih povratnih informacija možete ukloniti prikaz neželjenih povratnih informacija na zaslonu.

Uglađivanje: Uklanja buku koja nije dio normalnih povratnih informacija sonara i prilagođava izgled povratnih informacija, kao što je dno.

Ako je uglađivanje postavljeno na visoko, ostaje više buke niske razine nego kada se koristi upravljanje smetnjama, no buka je smanjena zbog uravnoteživanja. Uglađivanje može ukloniti svjetalca s dna.

Uglađivanje i smetnje dobro funkcioniraju zajedno za uklanjanje buke niske razine. Postavke smetnji i uglađivanja možete podesiti u koracima kako biste uklonili neželjenu buku sa zaslona.

Šum površine: Sakriva šum površine kako bi se smanjila buka. Veće širine snopa (niže frekvencije) mogu prikazati više objekata, ali i generirati veći šum površine.

TVG: Podešava osjetljivost ovisnu o vremenu koja može smanjiti buku.

Ovu je kontrolu najbolje koristiti u situacijama u kojima želite kontrolirati i ukloniti buku ili smetnje blizu površine vode. Također omogućuje prikaz ciljeva blizu površine koje buka površine inače prikriva ili maskira.

Postavke izgleda sonara

Na prikazu sonara odaberite **Opcije > Postavke sonara > Izgled**.

Shema boja: Postavlja shemu boja.

Osjetljivost boje: Podešava intenzitet boja ([Prilagođavanje intenziteta boje, stranica 95](#)).





A-Scope: A-Scope je okomita bljeskalica uz desnu stranu zaslona koja trenutno prikazuje udaljenost do ciljeva uz mjerilo.

Linija dubine: Prikazuje brzu referentnu liniju dubine.

Edge: Označava najjači signal od dna kako biste lakše definirali tvrdoću ili mekoću signala.

Prikaz odabira: Postavlja smjer prikaza sonara Garmin SideVü.

Simboli riba: Određuje kako sonar interpretira podvodne objekte.

	Podvodni objekti prikazuju se kao simboli uz informacije u pozadini sonara.
	Podvodni objekti prikazuju se kao simboli uz informacije o dubini objekta i informacije u pozadini sonara.
	Podvodni objekti prikazuju se kao simboli.
	Podvodni objekti prikazuju se kao simboli uz informacije o dubini objekta.

Napredna slika: Omogućava slici sonara brže kretanje tako da se na zaslonu iscrta više od jednog stupca podataka za svaki stupac primljenih podataka sonara. To je naročito korisno ako sonar koristite u dubokoj vodi jer signal sonara dulje putuje do dna i natrag do sonde.

Postavka 1/1 na zaslonu iscrta jedan stupac informacija po skupu povratnih podataka sa sonara. Postavka 2/1 na zaslonu iscrta dva stupca informacija po skupu povratnih podataka sa sonara, a broj stupaca mijenja se na isti način za postavke 4/1 i 8/1.

Razvlačenje dubinomjera: Prilagođava veličinu smetnji na zaslonu kako bi se olakšao prikaz odvojenih povratnih informacija na zaslonu.

U situacijama smanjene vidljivosti objekata ① razvlačenje dubinomjera naglašava i olakšava prikaz povratnih informacija na zaslonu. Ako je vrijednost za razvlačenje dubinomjera previsoka, ciljevi će se međusobno stopiti. Ako je vrijednost preniska ②, objekti će biti mali i teško će ih se uočiti.

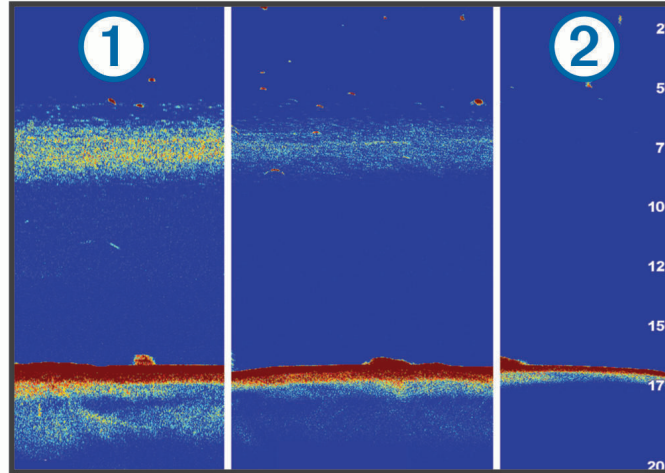

Razvlačenje dubinomjera možete koristiti zajedno sa širinom filtra kako biste dobili željenu rezoluciju i smanjenje buke. Ako razvlačenje dubinomjera i širinu filtra postavite na niske vrijednosti, prikaz će biti u najvećoj rezoluciji, ali i najviše osjetljiv na buku. Ako postavite razvlačenje dubinomjera na visoku vrijednost, a širinu filtra na nisku vrijednost, prikaz će biti u manjoj rezoluciji, ali će obuhvaćati više ciljeva. Ako razvlačenje dubinomjera i širinu filtra postavite na visoke vrijednosti, prikaz će biti u najmanjoj rezoluciji, ali i najmanje osjetljiv na buku. Ne preporučuje se postavljanje razvlačenja dubinomjera na nisku, a širine filtra na visoku vrijednost.

Podaci o preklapanju: Postavlja podatke koji se prikazuju na zaslonu sonara.

Alarmi sonara

⚠ UPOZORENJE

Alarmi sonara su alat koji se upotrebljava samo za svjesnost o situaciji i možda neće spriječiti nasukavanja u svim okolnostima. Odgovorni ste za sigurno upravljanje plovilom.

⚠ OPREZ

Postavka Generator zvučnog signala mora se uključiti kako biste mogli čuti alarme (*Postavke zvuka i prikaza, stranica 212*). Neuspješno postavljanje zvučnih alarma može uzrokovati ozljede ili oštećenje imovine.

NAPOMENA: Sve navedene opcije nisu dostupne na svim sondama.

Na primjenjivom prikazu sonara odaberite **Opcije > Postavke sonara > Alarmi**.

Alarme sonara također možete otvoriti ako odaberete  **Alarmi > Sonar**.

Plitka voda: Postavljanje alarma da se oglasi kada je dubina vode manja od navedene vrijednosti.



Duboka voda: Postavljanje alarma da se oglasi kada je dubina vode veća od navedene vrijednosti.

FrontVü alarm: Postavljanje alarma da se oglasi kad je dubina ispred plovila manja od navedene vrijednosti, što vam pomaže da izbjegnute nasukavanje (*Postavljanje Garmin FrontVü alarma za dubinu, stranica 106*). Ovaj je alarm dostupan samo s Panoptix Garmin FrontVü sondama.

Temperatura vode: Postavljanje alarma da se oglasi kada sonda prijavi temperaturu koja je 1,1 °C (2 °F) viša ili niža od navedene temperature.

Kontura: Postavljanje alarma da se oglasi kada sonda prijavi podvodni cilj unutar određene dubine ispod površine vode i iznad dna.

Ribe: Postavljanje alarma da se oglasi nakon što uređaj otkrije ribu.

-  postavlja oglašavanje alarma kad se otkrije riba bilo koje veličine.
-  postavlja oglašavanje alarma samo kad se otkrije riba srednje ili velike veličine.
-  postavlja oglašavanje alarma samo kad se otkrije velika riba.

Napredne postavke sonara

Na prikazu Uobičajeno sonara odaberite **Opcije > Postavke sonara > Napredno**.

Promjena: Omogućuje postavljanje raspona dubina na koje se sonar fokusira. To omogućuje zumiranje na fokusiranu dubinu u većoj rezoluciji.

Prilikom korištenja funkcije promjene, praćenje po dnu možda neće biti učinkovito jer sonar traži podatke unutar raspona dubine na području na koje je fokusiran, a to možda ne uključuje dno. Korištenje funkcije promjene može utjecati na brzinu pomicanja jer se podaci izvan raspona dubine na koje je sonar fokusiran ne obrađuju, što smanjuje vrijeme potrebno za primanje i prikaz podataka. Možete zumirati u područje fokusa, što omogućuje precizniju procjenu povratnih informacija na višoj rezoluciji nego kod samog zumiranja.

Granica traženja dna: Ograničava traženje dna do dubine koja je odabrana kada je postavka Domet postavljena na Automatski. Kako biste vrijeme traženja dna sveli na najmanju moguću mjeru, odaberite dubinu i postavite granicu traženja dna. Uređaj neće tražiti dno na dubini većoj od odabrane dubine.

Sinkronizacija dometa > Isključi: Domet za sve prikaze sonara na kombiniranom zaslonu neovisan je jedan o drugom.

Sinkronizacija dometa > Uključi: Ova opcija postavke dostupna je samo tijekom prikaza kombiniranog zaslona s najmanje dva prikaza standardnog i Garmin ClearVü sonara na kombiniranom zaslonu. Domet se sinkronizira za sve prikaze standardnog i Garmin ClearVü sonara na kombiniranom zaslonu.

Sinkronizacija dometa > Samo ista sonda: Ovo je zadana postavka. Dometi se sinkroniziraju za prikaze sa svake sonde na kombiniranom zaslonu, ali ne i između različitih sondi.

NAPOMENA: Ova se postavka ne odnosi na dvokanalnu CHIRP sondu.

Sinkr. pomicanja: Ova opcija postavke dostupna je samo tijekom prikaza kombiniranog zaslona s najmanje dva prikaza standardnog i Garmin ClearVü sonara na kombiniranom zaslonu. Brzine pomicanja sinkroniziraju se za sve prikaze standardnog i Garmin ClearVü sonara na kombiniranom zaslonu.

Postavke instalacije sonde

Te se postavke primjenjuju na sljedeće vrste sonara.

- Uobičajeno
- Garmin ClearVü
- Garmin SideVü

Na primjenjivom prikazu sonara odaberite opciju.

- Na prikazu Uobičajeno sonara odaberite **Opcije > Postavke sonara > Instalacija**.
- Na prikazu sonara a Garmin ClearVü odaberite **Opcije > ClearVü – postavljanje > Instalacija**.
- Na prikazu sonara Garmin SideVü odaberite **Opcije > SideVü - postavljanje > Instalacija**.

Brzina prijenosa: Postavljanje vremenskog razdoblja između zvučnih signala sonara. Povećavanjem brzine prijenosa povećava se brzina pomicanja, no može se i povećati količina izazvanih smetnji.

Smanjenjem brzine prijenosa povećava se razmak između odaslanih impulsa i mogu se riješiti izazvane smetnje. Ova je opcija dostupna samo u prikazu Uobičajeno sonara.

Snaga emitiranja: Smanjenje zvonjave sonde u blizini površine. Niža vrijednost snage emitiranja smanjuje zvonjavu sonde, ali isto tako može smanjiti snagu povratnog signala. Ova je opcija dostupna samo u prikazu Uobičajeno sonara.

Širina filtra: Određuje rubove objekta. Kraći filter jasnije određuje rubove objekata, ali povećava buku. Duži filter stvara mekše rubove objekta, ali može i smanjiti buku. Ova je opcija dostupna samo u prikazu Uobičajeno sonara.

Okreni lijevo/desno: Prebacuje orijentaciju prikaza SideVü iz lijeve u desnu. Ova je opcija dostupna samo u prikazu sonara SideVü.

Vrati zadane vrijednosti sonara: Vraća postavke sonara na tvornički zadane vrijednosti.

Sonde: Pregledajte pojedinosti o montiranim sondama i spremite pojedinosti na memorijsku karticu.

Sonde > Promijeni model: Omogućuje vam promjenu montirane vrste sonde (*Odabir vrste sonde, stranica 93*).

Sonde > Ručno konfiguriranje: Omogućava postavljanje parametara za ručno konfiguriranje sonde na kompatibilnom sonarnom modulu. U uputama za montažu kompatibilnog sonarnog modula potražite dodatne pojedinosti o povezivanju i ručnom konfiguriranju sonde.

Frekvencije sonara

NAPOMENA: Dostupne frekvencije ovise o sondama koje se upotrebljavaju.

Podešavanjem frekvencije sonar se prilagođava vašim ciljevima i trenutnoj dubini vode.

Više frekvencije koriste male širine snopa i bolje su za rad pri većim brzinama i na nemirnom moru. Definicija dna i termoklina mogu biti bolje kad koristite višu frekvenciju.

Niže frekvencije koriste veće širine snopa koje ribarima prikazuju više ciljeva, ali isto tako mogu generirati više površinske buke i smanjiti kontinuitet signala dna na nemirnom moru. Veće širine snopa stvaraju veće lukove za primanje signala riba pa su idealne za pronalaženje riba. Veće širine snopa također daju bolje rezultate u dubokoj vodi jer niže frekvencije bolje prodiru u duboku vodu.

CHIRP frekvencije omogućavaju odašiljanje svakog impulsa kroz raspon frekvencije, što rezultira boljim razdvajanjem objekata u dubokoj vodi. CHIRP se može koristiti za jasno identificiranje objekata, poput pojedinačnih riba u jatu, i u dubokoj vodi. CHIRP općenito daje bolje rezultate od primjena s jednom frekvencijom. Budući da se neki objekti riba mogu bolje prikazati pomoću fiksne frekvencije, kad koristite CHIRP frekvencije trebali biste razmotriti svoje ciljeve i uvjete u vodi.

Neke sonde omogućuju i prilagodbu unaprijed postavljenih frekvencija za svaki element sonde, što omogućava brzo mijenjanje frekvencija korištenjem unaprijed postavljenih vrijednosti u slučaju promjena u vodi i promjena ciljeva.

Istovremeni prikaz dvije frekvencije putem zaslona s podijeljenom frekvencijom omogućuje vam da vidite dublje pomoću signala niže frekvencije i da istovremeno vidite detaljnije pomoću signala više frekvencije.

OBAVIJEST

Uvijek imajte na umu lokalne propise o frekvencijama sonara. Primjerice, korištenje frekvencija između 50 i 80 kHz na udaljenosti manjoj od $\frac{1}{2}$ milje od skupine orki zbog njihove je zaštite možda zabranjeno. Vaša je odgovornost koristiti uređaj u skladu sa svim važećim zakonima i propisima.

Odabir frekvencije sonde

NAPOMENA: Frekvencija se ne može podešavati na svim prikazima sonara i sondama.

Možete odabrati koje će se frekvencije prikazivati na zaslonu sonara.

OBAVIJEST

Uvijek imajte na umu lokalne propise o frekvencijama sonara. Primjerice, korištenje frekvencija između 50 i 80 kHz na udaljenosti manjoj od $\frac{1}{2}$ milje od skupine orki zbog njihove je zaštite možda zabranjeno. Vaša je odgovornost koristiti uređaj u skladu sa svim važećim zakonima i propisima.

- 1 Na prikazu sonara odaberite **Opcije > Frekvenc.**
- 2 Odaberite frekvenciju koja odgovara vašim potrebama i dubini vode.
Više informacija o frekvencijama potražite u odjeljku [Frekvencije sonara, stranica 102](#).

Stvaranje unaprijed zadane frekvencije

NAPOMENA: Nije dostupno na svim sondama.

Zadanu frekvenciju možete stvoriti kako biste spremili određenu frekvenciju sonara, što omogućava brzo mijenjanje frekvencija.

- 1 Na prikazu sonara odaberite **Opcije > Frekvenc.**
- 2 Odaberite **Upravljanje frekvencijama > Novi popis**.
- 3 Unesite frekvenciju.

Uključivanje funkcije A-Scope

NAPOMENA: Ova je funkcija dostupna samo u prikazima Uobičajeno sonara.

A-scope je okomita bljeskalica uz desnu stranu prikaza koja u stvarnom vremenu prikazuje što se nalazi ispod sonde. A-scope možete upotrijebiti kako biste identificirali povratne informacije koje su potencijalno propuštene tijekom brzog prelaska podataka sonara preko zaslona, primjerice kad se plovilo kreće velikom brzinom. Pomaže i pri otkrivanju riba koje se nalaze u blizini dna.

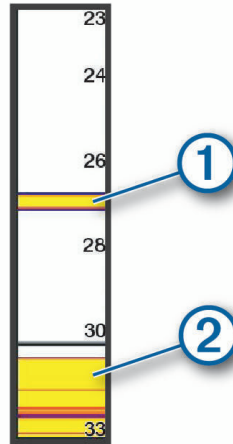

Gore prikazani a-scope prikazuje povratne informacije o ribama ① i odraz mekanog dna ②.

- 1 Na prikazu sonara odaberite **Opcije > Postavke sonara > Izgled > A-Scope**.
- 2 Po potrebi odaberite **••• > Držanje vrha** da biste prilagodili vrijeme prikazivanja povratnih informacija sonara.

Kompenzacija podizanja

U slučaju valovitog mora, zapis o dnu na zaslonu sonara mogao bi se podizati/spuštati s plovilom pod utjecajem valova. Možete aktivirati značajku kompenzacije podizanja kako biste kompenzirali uvjete na moru i osigurali stabilna očitavanja sonara.

Za upotrebu značajke kompenzacije podizanja morate ispunjavati specifične uvjete:

- Morate montirati najmanje jednu kompatibilnu sondu koju ćete povezati na ploter ili montirati i povezati kompatibilni sonarni modul na mrežu sa sondom.
- Morate montirati najmanje MSC 10 senzor za pozicioniranje i smjer i povezati ga s istom NMEA 2000 mrežom na kojoj su ploter ili ploteri uz koje želite rabiti značajku kompenzacije podizanja.
- Morate konfigurirati položaje tih povezanih senzora na plovilu.

Konfiguriranje senzora za kompenzaciju podizanja

Kako biste mogli konfigurirati kompenzaciju podizanja, morate montirati i povezati barem jednu kompatibilnu sondu i barem jedan senzor smjera MSC 10.

Prije no što značajka kompenzacije podizanja može pravilno podesiti očitavanja sonara kako bi uzela u obzir utjecaj valova na plovilo, morate konfigurirati softver radi identificiranja lokacije senzora na plovilu.



- 1 Odaberite **⚙ > Moje plovilo > Položaj uređaja**.
- 2 Odaberite povezanu kompatibilnu sondu.
- 3 Slijedite upute na zaslonu i unesite vrijednosti za svaku os položaja sonde u odnosu na plovilo.
- 4 Odaberite povezani senzor smjera MSC 10.
- 5 Slijedite upute na zaslonu i unesite vrijednosti za svaku os položaja senzora smjera u odnosu na plovilo.
- 6 Ako je to primjenjivo, ponovite prethodne korake za dodatne kompatibilne sonde i senzore smjera.

Upotreba kompenzacije podizanja na prikazu sonara

Prije mogućnosti upotrebe značajke za kompenzaciju podizanja na prikazu sonara, morate montirati i povezati kompatibilnu sondu i senzor smjera te konfigurirati njihove lokacije na plovilu.

Nakon montaže neophodne opreme, na primjenjivim prikazima sonara automatski će se aktivirati značajka za kompenzaciju podizanja.

- 1 Otvorite **Uobičajeno** ili RealVü prikaz sonara.
- 2 Obratite pažnju na ikonu u donjem lijevom kutu prikaza sonara.

	Značajka za kompenzaciju podizanja radi ispravno.
	Došlo je do pogreške u konfiguraciji jednog ili više senzora neophodnih za kompenzaciju podizanja. Više informacija potražite u natpisu poruke.
Nije prisutna nijedna ikona	Neophodna sonda, senzor ili oboje nisu pravilno montirani ili konfigurirani. Kompenzacija podizanja nije primjenjiva na taj prikaz sonara. Kompenzacija podizanja je onemogućena.

Uključivanje kompenzacije podizanja

Značajku po potrebi možete uključiti/isključiti ako su odgovarajuća sonda i senzori montirani i pravilno konfigurirani kako biste omogućili aktivaciju značajke kompenzacije podizanja.



- 1 Na prikazu sonara odaberite **Opcije > Postavke sonara > Instalacija > Sonde**.
- 2 Odaberite naziv sonde koju ste konfigurirali za kompenzaciju podizanja.
- 3 Odaberite **Kompenzacija podizanja**.

Postavke sonara Panoptix

Prilagođavanje RealVü kuta gledanja i razine zumiranja

Možete promijeniti kut gledanja za prikaze RealVü sonara. Prikaz možete povećati i smanjiti.

Na prikazu RealVü sonara odaberite opciju:

- Za dijagonalno prilagođavanje kuta gledanja odaberite .
- Za vodoravno prilagođavanje kuta gledanja odaberite .
- Za okomito prilagođavanje kuta gledanja odaberite .
- Za prilagođavanje kuta gledanja povucite po zaslonu u bilo kojem smjeru.
- Za povećavanje raširite dva prsta.
- Za smanjivanje spojite dva prsta.

Prilagođavanje brzine odašiljanja za RealVü

Možete odrediti brzinu kojom sonda odašilje prema naprijed i natrag. Brže odašiljanje daje manje preciznu sliku, ali se zaslon brže osvježava. Sporije odašiljanje daje detaljniju sliku, ali se zaslon sporije osvježava.

NAPOMENA: Ova funkcija nije dostupna za RealVü 3D Historical prikaz sonara.

- 1 Na prikazu RealVü sonara odaberite **Opcije > Brzina odašiljanja**.
- 2 Odaberite opciju.

Postavke sonara LiveVü Forward i Garmin FrontVü

Na prikazu sonara LiveVü Forward ili Garmin FrontVü odaberite Opcije.

Osjet.: Upravlja razinom detalja i buke na zaslonu sonara.

Ako želite da se na zaslonu prikazuje povratni signal najvećeg intenziteta, možete smanjiti osjetljivost te tako ukloniti povratne signale manjeg intenziteta i šum. Ako želite li vidjeti sve povratne informacije, možete povećati osjetljivost te tako prikazati više informacija na zaslonu. Time se uklanja i šum, ali se tako može otežati raspoznavanje stvarnih povratnih signala.

Raspon dubine: Podešava domet mjerila dubine.

Ako uređaju dopustite da automatski podešava domet, dno će se zadržavati unutar donjeg dijela zaslona sonara, što može biti korisno prilikom praćenja dna s minimalnim ili umjerenim promjenama terena.

Ručno podešavanje dometa omogućava prikaz određenog dometa, što može biti korisno prilikom praćenja dna s velikim promjenama terena, kao što su ponori ili litice. Dno se može prikazivati na zaslonu sve dok se nalazi unutar dometa koji ste postavili.

Prednji radni domet: Podešava domet mjerila prednjeg rada.

Ako uređaju dopustite da automatski podešava domet, mjerilo prednjeg rada podesit će u odnosu na dubinu.

Ručno podešavanje dometa omogućava prikaz određenog dometa. Dno se može prikazivati na zaslonu sve dok se nalazi unutar dometa koji ste postavili. Ručno smanjenje ove opcije može smanjiti učinkovitost funkcije FrontVü alarm, čime se smanjuje i vrijeme reakcije na očitavanja male dubine.

Kut prijenosa: Podešava fokus sonde na lijevu ili desnu stranu. Ova je funkcija dostupna samo s RealVü sondama koje podržavaju Panoptix kao što je sonda PS31.

Odašiljanje: Onemogućuje odašiljanje aktivnoj sondi.

FrontVü alarm: Postavlja alarm da se oglasi kad je dubina ispred plovila manja od navedene vrijednosti ([Postavljanje Garmin FrontVü alarma za dubinu, stranica 106](#)). Ovo je dostupno samo s Panoptix Garmin FrontVü sondama.

Postavke sonara: Podešava postavke sonde i izgled povratnih informacija sonara.

Uredi preklapanja: Prilagođava podatke prikazane na zaslonu ([Prilagođavanje preklapanja podataka, stranica 20](#)).

Postavljanje kuta odašiljanja LiveVü i Garmin FrontVü sonde

Ova je funkcija dostupna samo s RealVü sondama koje podržavaju Panoptix, kao što su PS30, PS31 i PS60.

Možete promijeniti kut odašiljanja sonde kako biste sondu usmjerili prema određenom području interesa.

Primjerice, sondu možete usmjeriti da slijedi mamac ili da se fokusira na drvo pored kojeg prolazite.

1 Na prikazu LiveVü ili Garmin FrontVü sonara odaberite **Opcije > Kut prijenosa**.

2 Odaberite opciju.

Postavljanje Garmin FrontVü alarma za dubinu

⚠ UPOZORENJE

Garmin FrontVü sonar i Garmin FrontVü alarm za dubinu su alati koji se upotrebljavaju samo za svjesnost o situaciji, i možda neće spriječiti nasukavanja u svim okolnostima. Kako se brzina plovila približava brzini od 8 čvorova i prelazi je, smanjuje se mogućnost učinkovitog odgovora na informacije koje pruža sonar i/ili alarm. Vaša je odgovornost da ostanete svjesni svoje okoline dok se plovilo kreće i da plovilom rukujete na siguran i razborit način. U suprotnom može doći do nesreće koja uzrokuje oštećenje imovine, teške tjelesne ozljede ili smrt.

⚠ OPREZ

Postavka Generator zvučnog signala mora se uključiti kako biste mogli čuti alarme (*Postavke zvuka i prikaza, stranica 212*). Neuspješno postavljanje zvučnih alarma može uzrokovati ozljede ili oštećenje imovine.

NAPOMENA: Ovaj je alarm dostupan samo s Panoptix Garmin FrontVü sondama.

Alarm je moguće podesiti na oglašavanje ako je dubina manja od zadane razine. Za najbolje rezultate trebate postaviti pomak pramca kad upotrebljavate alarm za prednji sudar (*Postavljanje pomaka pramca, stranica 108*).

1 Na prikazu Garmin FrontVü sonara odaberite **Opcije > FrontVü alarm**.

2 Odaberite **Uključi**.

3 Unesite dubinu na kojoj će se alarm pokrenuti, a zatim odaberite **Gotovo**.

Na Garmin FrontVü zaslonu linija dubine prikazuje dubinu postavljenu za pokretanje alarma. Linija je obojana zeleno kad se nalazite na sigurnoj dubini. Linija poprima žutu boju kad se krećete brzinom većom od one pri kojoj vam prednji radni domet omogućuje dovoljno vremena za reakciju (10 sekundi). Linija poprima crvenu boju i alarm se oglašava kad sustav otkrije prepreku ili kad je dubina manja od unesene vrijednosti.

Postavke izgleda za LiveVü i Garmin FrontVü

Na prikazu sonara LiveVü ili Garmin FrontVü Panoptix odaberite **Opcije > Postavke sonara > Izgled**.

Shema boja: Postavlja paletu boja.

Osjetljivost boje: Podešava intenzitet boja koje se prikazuju na zaslonu.

Možete odabrati veću vrijednost osjetljivosti boje kako biste vidjeli ciljeve više u okomitom potezu vode. Veća vrijednost intenziteta boje također vam omogućuje da razlikujete povratne informacije niskog intenziteta više u potezu vode, no to uzrokuje manje razlikovanje povratnih informacija s dna. Možete odabrati manju vrijednost osjetljivosti boje kad se ciljevi nalaze blizu dna kako biste bolje razlikovali ciljeve od povratnih informacija visokog intenziteta poput pijeska, kamena i mulja.

Staze: Postavlja koliko će se dugo tragovi prikazivati na zaslonu. Tragovi pokazuju kretanje cilja.

Popunjavanje dna: Dno se boja u smeđu boju kako bi se razlikovalo od povratnog signala vode.

Postavke prikaza za načine rada LiveVü i Garmin FrontVü

Na prikazu sonara LiveVü ili Garmin FrontVü Panoptix odaberite **Opcije > Postavke sonara > Izgled**.

Preklapanje rešetke: Prikazuje rešetku linija raspona.

Povijest pomicanja: Prikazuje povijest sonara sa strane zaslona.

Ikona zrake: Odabire ikonu za prikaz smjera zrake sonde.

Kontrole na zaslonu: Prikazuje gumbe na zaslonu.

Kompresija dometa: U prikazu prema naprijed, komprimira prednji domet dalje od plovila i proširuje domet bliže plovilu. To vam omogućuje da jasnije vidite bliže objekte uz istovremeno zadržavanje daljih objekata na zaslonu.

Postavke izgleda za RealVü

Na prikazu sonara RealVü odaberite **Opcije > Postavke sonara > Izgled**.

Boje točkaka: Postavlja različite palete boja za točke odašiljanja signala sonara.

Boje dna: Postavlja shemu boja za dno.

Stil dna: Postavlja stil dna. Kada se nalazite u dubokim vodama, možete odabrati opciju Točke i ručno postaviti raspon na pliću vrijednost.

Legenda boja: Pokazuje dubine označene bojama.

Kontrole na zaslonu: Prikazuje ili skriva gumbе na zaslonu.

Postavke instalacije Panoptix sonde

Na prikazu sonara Panoptix odaberite **Opcije > Postavke sonara > Instalacija**.

Dubina montiranja: Postavlja dubinu ispod linije vode na kojoj će se montirati Panoptix sonda. Ako unesete stvarnu dubinu na kojoj je sonda montirana, vizualni prikaz onoga što je u vodi bit će točniji.

Pomak pramca: Postavlja udaljenost između pramca i lokacije za montažu Panoptix sonde za prikaz ispred plovila. To vam omogućuje da vidite prednju udaljenost s pramca umjesto s lokacije sonde.

To se odnosi na Panoptix sonde u prikazima sonara Garmin FrontVü, LiveVü Forward i RealVü 3D Forward.

Širina zrake: Postavlja širinu zrake Panoptix sonde za prikaz ispod plovila. Uska zraka omogućuje vam da vidite dublje i dalje. Šira zraka omogućuje vam pregled veće površine.

To se odnosi na Panoptix sonde u prikazima sonara Garmin FrontVü, LiveVü Down i LiveVü Forward.

Stabilizacija > Automatska stabilizacija: Sensorima internog sustava za pozicioniranje i smjer omogućuje da automatski otkrije kut pod kojim je montirana sonda Panoptix. Kada je ta postavka uključena, ne možete ručno odrediti kut montiranja sonde.

Stabilizacija > Kut nagiba: Dostupno samo kada je isključena opcija Automatska stabilizacija. Omogućuje unos određenog kuta montiranja sonde. Mnoge sonde za prikaz ispred plovila montirane su pod kutom od 45 stupnjeva, a sonde za prikaz ispod plovila montirane su pod kutom od 0 stupnjeva.

Stabilizacija > Okreni: Postavlja orijentaciju prikaza Panoptix sonara kada je montirana sonda za prikaz ispod plovila čiji su kabeli okrenuti prema lijevoj strani plovila.

To se odnosi na Panoptix sonde u prikazima sonara LiveVü Down, RealVü 3D Down i RealVü 3D Historical.

Kalibracija kompasa: Kalibrira ugrađeni kompas u Panoptix sondi ([Kalibracija kompasa, stranica 108](#)).

To se odnosi na Panoptix sonde s ugrađenim kompasom poput PS21-TR sonde.

Orijentacija: Provjerava je li sonda montirana prema dolje ili prema naprijed. Postavka Automatski pomoću AHRS senzora određuje orijentaciju.

To se odnosi na sonde PS22.

Vrati zadane vrijednosti sonara: Vraća postavke sonara na tvornički zadane vrijednosti.

Postavljanje pomaka pramca

U slučaju Panoptix sonde za prikaz ispred plovila, možete unijeti pomak pramca kako biste kompenzirali očitavanja udaljenosti ispred plovila za lokaciju za montažu sonde. To vam omogućuje da vidite prednju udaljenost s pramca umjesto s lokacije za montažu sonde.

Ta se funkcija odnosi na Panoptix sonde u prikazima sonara Garmin FrontVü, LiveVü Forward i RealVü 3D Forward.

1 Izmjerite vodoravnu udaljenost ① od sonde do pramca.

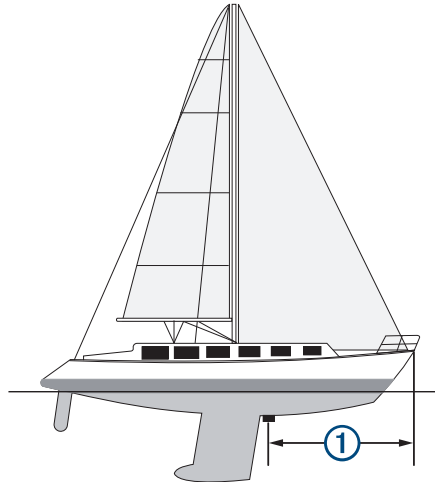

2 Na primjenjivom prikazu sonara odaberite **Opcije > Postavke sonara > Instalacija > Pomak pramca**.

3 Unesite izmjerenu udaljenost i odaberite **Gotovo**.

Na primjenjivom prikazu sonara prednji radni domet pomiče se za udaljenost koju ste unijeli.

Kalibracija kompasa

Prije kalibracije kompasa sonda mora biti montirana dovoljno daleko od vanbrodskog motora da se izbjegne magnetska interferencija i potrebno ju je otpustiti u vodu. Kalibracija mora biti dovoljno kvalitetna da se omogući rad ugrađenog kompasa.

NAPOMENA: Kompas možda neće raditi ako sondu montirate na motor.

NAPOMENA: Za najbolje rezultate preporučuje se upotreba senzora smjera kao što je SteadyCast™ senzor smjera. Senzor smjera prikazuje smjer u kojem sonda pokazuje u odnosu na plovilo.

NAPOMENA: Kalibracija kompasa moguća je samo za sonde s ugrađenim kompasom kao što je PS21-TR sonda.

Prije kalibracije možete početi okretati plovilo, ali tijekom kalibracije je potrebno potpuno okrenuti plovilo 1,5 put.

1 Na primjenjivom prikazu sonara odaberite **Opcije > Postavke sonara > Instalacija**.

2 Po potrebi odaberite **Koristi AHRS** kako biste uključili AHRS senzor.

3 Odaberite **Kalibracija kompasa**.

4 Slijedite upute na zaslonu.

Postavke sonara LiveScope i Perspektiva

Na prikazu sonara LiveScope ili Perspektiva odaberite Opcije.

Osjet.: Upravlja razinom detalja i buke na zaslonu sonara.

Ako želite da se na zaslonu prikazuje povratni signal najvećeg intenziteta, možete smanjiti osjetljivost te tako ukloniti povratne signale manjeg intenziteta i šum. Ako želite li vidjeti sve povratne informacije, možete povećati osjetljivost te tako prikazati više informacija na zaslonu. Povećavanjem osjetljivosti uklanja se i šum, ali se tako može otežati raspoznavanje stvarnih povratnih signala.

Raspon dubine: Podešava domet mjerila dubine.

Ako uređaju dopustite da automatski podešava domet, dno će se zadržavati unutar donjeg dijela zaslona sonara, što može biti korisno prilikom praćenja dna s minimalnim ili umjerenim promjenama terena.

Ručno podešavanje dometa omogućava prikaz određenog dometa, što može biti korisno prilikom praćenja dna s velikim promjenama terena, kao što su ponori ili litice. Dno se može prikazivati na zaslonu sve dok se nalazi unutar dometa koji ste postavili.

Dostupno u prikazu sonara LiveScope.

Prednji radni domet: Podešava domet mjerila prednjeg rada.

Ako uređaju dopustite da automatski podešava domet, mjerilo prednjeg rada podesit će u odnosu na dubinu. Ručno podešavanje dometa omogućava prikaz određenog dometa. Dno se može prikazivati na zaslonu sve dok se nalazi unutar dometa koji ste postavili.

Dostupno u prikazu sonara LiveScope.

Domet: Podešava domet.

Ako uređaju dopustite da automatski podešava domet, dno će se zadržavati unutar donje ili vanjske trećine prikaza sonara, što može biti korisno prilikom praćenja dna s minimalnim ili umjerenim promjenama terena.

Ručno podešavanje dometa omogućava prikaz određenog dometa, što može biti korisno prilikom praćenja dna s velikim promjenama terena, kao što su ponori ili litice. Dno se može prikazivati na zaslonu sve dok se nalazi unutar dometa koji ste postavili.

Dostupno u prikazu sonara Perspektiva.

Odašiljanje: Onemogućuje odašiljanje aktivnoj sondi.

Postavke sonara: Podešava postavke sonde i izgled povratnih informacija sonara ([Postavke sonara LiveScope i Perspektiva, stranica 109](#)).

Uredi preklapanja: Prilagođava podatke prikazane na zaslonu ([Prilagođavanje preklapanja podataka, stranica 20](#)).

Postavke sonara LiveScope i Perspektiva

Na prikazu sonara LiveScope ili Perspektiva odaberite **Opcije > Postavke sonara**.

Izgled: Konfigurira izgled zaslona sonara ([Postavke izgleda za prikaz LiveScope i Perspektiva, stranica 110](#)).

Izgled: Konfigurira prikaz zaslona sonara ([Postavke prikaza za način rada LiveScope i Perspektiva, stranica 110](#)).

Odbijanje buke: Smanjuje buku i smetnje te nastoji ukloniti povratne signale koji se ne odnose na ciljeve u vodi.

Uklanjanje dvostruke slike: Smanjuje pojavu dvostruke slike, odnosno duplicirane ili reflektirane slike koje se ne odnose na ciljeve u vodi. Postavka Uklanjanje dvostruke slike stvara veću snagu emitiranja prema naprijed u vodi kako biste mogli vidjeti dalje uz manje smetnje koje stvara dno. Istovremeno prilagođavanje postavki Uklanjanje dvostruke slike i Odbijanje buke najučinkovitije smanjuje pojavu dvostruke slike. Ova je funkcija dostupna samo u orijentaciji LiveScope Prema naprijed.

TVG: Podešava osjetljivost ovisnu o vremenu koja može smanjiti buku.

Ovu je kontrolu najbolje koristiti u situacijama u kojima želite kontrolirati i ukloniti šum ili smetnje blizu površine vode. Također omogućuje prikaz ciljeva blizu površine koje šum površine inače prikriva ili maskira.

Podaci o preklapanju: Postavlja podatke koji se prikazuju na zaslonu sonara.

Instalacija: Konfigurira sondu ([Postavke instalacije LiveScope i Perspektiva sonde, stranica 110](#)).

Postavke izgleda za prikaz LiveScope i Perspektiva

Na prikazu sonara LiveScope ili Perspektiva odaberite **Opcije > Postavke sonara > Izgled**.

Shema boja: Postavlja paletu boja.

Osjetljivost boje: Podešava kontrast boja koje se prikazuju na zaslonu.

Možete odabrati veću vrijednost osjetljivosti boje kako biste vidjeli manje razlike u ciljevima s velikim promjenama boje. Možete odabrati manju vrijednost osjetljivosti boje kako biste vidjeli sličnije boje u istoj situaciji.

Staze: Postavlja koliko će se dugo tragovi prikazivati na zaslonu. Tragovi pokazuju kretanje cilja.

Popunjavanje dna: Dno se boja u smeđu boju kako bi se razlikovalo od povratnog signala vode. Nije dostupno u načinu rada Perspektiva.

Postavke prikaza za način rada LiveScope i Perspektiva

Na prikazu sonara LiveScope ili Perspektiva odaberite **Opcije > Postavke sonara > Izgled**.

Preklapanje rešetke: Prikazuje rešetku linija raspona. Opcija Mreža prikazuje kvadratnu mrežu. Opcija Radijalno prikazuje kružnu mrežu s radijalnim kutnim linijama.

Povijest pomicanja: Prikazuje povijest sonara sa strane zaslona. Nije dostupno u načinu rada Perspektiva.

Ikona zrake: Odabire ikonu za prikaz smjera zrake sonde.

Preklapanje zrake: Omogućuje prikaz međusobne orijentacije sondi kada su povezane dvije ili više kalibriranih Panoptix sondi.

Kontrole na zaslonu: Prikazuje gumbe na zaslonu.

Obrnuti domet: Podešava količinu dometa prikazanog iza sonde.

Kompresija dometa: U prikazu prema naprijed, komprimira prednji domet dalje od plovila i proširuje domet bliže plovilu. To vam omogućuje da jasnije vidite bliže objekte uz istovremeno zadržavanje daljih objekata na zaslonu.

Postavke instalacije LiveScope i Perspektiva sonde

Na prikazu sonara LiveScope ili Perspektiva odaberite **Opcije > Postavke sonara > Instalacija**.

Dubina montiranja: Postavlja dubinu ispod linije vode na kojoj će se montirati Panoptix sonda. Ako unesete stvarnu dubinu na kojoj je sonda montirana, vizualni prikaz onoga što je u vodi bit će točniji.

Stabilizacija > Automatska stabilizacija: Senzorima internog sustava za pozicioniranje i smjer omogućuje da automatski otkrije kut pod kojim je montirana sonda Panoptix. Kada je ta postavka uključena, ne možete ručno odrediti kut montiranja sonde.

Stabilizacija > Kut nagiba: Dostupno samo kada je isključena opcija Automatska stabilizacija. Omogućuje unos određenog kuta montiranja sonde. Mnoge sonde za prikaz ispred plovila montirane su pod kutom od 45 stupnjeva, a sonde za prikaz ispod plovila montirane su pod kutom od 0 stupnjeva.

Stabilizacija > Okreni: Postavlja orijentaciju prikaza Panoptix sonara kada je montirana sonda za prikaz ispod plovila čiji su kabeli okrenuti prema lijevoj strani plovila.

To se odnosi na Panoptix sonde u prikazima sonara LiveVü Down, RealVü 3D Down i RealVü 3D Historical.

Kalibracija kompasa: Kalibrira ugrađeni kompas u Panoptix sondi ([Kalibracija kompasa, stranica 108](#)).

To se odnosi na LiveScope sonde s unutarnjim kompasom.

Orijentacija: Provjerava je li sonda montirana prema dolje ili prema naprijed. Postavka Automatski pomoću AHRS senzora određuje orijentaciju.

Fokus: Podešava prikaz sonara tako da kompenzira brzinu zvuka u vodi. Postavka Automatski brzinu zvuka izračunava na temelju temperature vode.

Smjer - izvor: Sustavu dopušta pozivanje izvora smjera sa sonde ili kompatibilnog Garmin vanbrodskog motora. To može pomoći u sprječavanju smetnji s vanbrodskog motora kada je sonda instalirana na bubanj. Ova postavka prikazuje se samo po pronalasku kompatibilnog Garmin vanbrodskog motora.

Smjer: Ako je potrebno, pozvani smjer prilagođava stvarnom smjeru. Ova postavka prikazuje se samo kada je za izvor smjera postavljen kompatibilan Garmin vanbrodski motor.

Vrati zadane vrijednosti sonara: Vraća postavke sonara na tvornički zadane vrijednosti.

Radarski

⚠ UPOZORENJE

Pomorski radar odašilje energiju mikrovalova koja može biti opasna za ljude i životinje. Prije početka radarskog odašiljanja, provjerite je li područje oko radara slobodno. Radar odašilje zraku 12° iznad i ispod linije koja je vodoravni produžetak iz središta radara.

Kako biste izbjegli ozljede, ne gledajte izravno u antenu kada ste joj blizu dok je u tijeku radarsko odašiljanje. Oči su dio tijela koji je najosjetljiviji na elektromagnetsku energiju.

Kada svoj kompatibilni ploter povežete s dodatnim Garmin nautičkim radarom kao što su GMR™ GMR Fantom™ 6 ili GMR 24 xHD, vidjet ćete više informacija o svojoj okolini.

Radarski odašilje usku zraku energije mikrovalova dok se rotira za 360°. Kad odaslana energija dostigne cilj, dio te energije vraća se radaru.

Tumačenje radara

Za čitanje i tumačenje zaslona radara potrebna je praksa. Što više upotrebljavate radar, to ćete bolji biti u oslanjanju na zaslon rada kad vam je zaista potreban.

Radarski može biti koristan u brojnim situacijama, poput izbjegavanja sudara kad vam je vidljivost ograničena, kad je mrak ili magla, za praćenje vremenskih uvjeta, pregled onoga što je ispred vas te za lociranje ptica i riba.

Funkcija radarskog preklapanja može vam pomoći u jednostavnijem tumačenju zaslona radara jer povratne informacije radara preklapa preko karte. To vam može pomoći prepoznati razliku između povratnih informacija radara o kopnoj masi, mostu ili kišnom oblaku. Prikaz AIS plovila na radarskom preklapanju također vam može pomoći prepoznati pojave na zaslonu radara.

Radarski je preklapanje uključeno na snimci zaslona u nastavku. Taj zaslon također prikazuje prikaz videozapisa. Na zaslonu radara možemo jednostavno prepoznati nekoliko stavki.

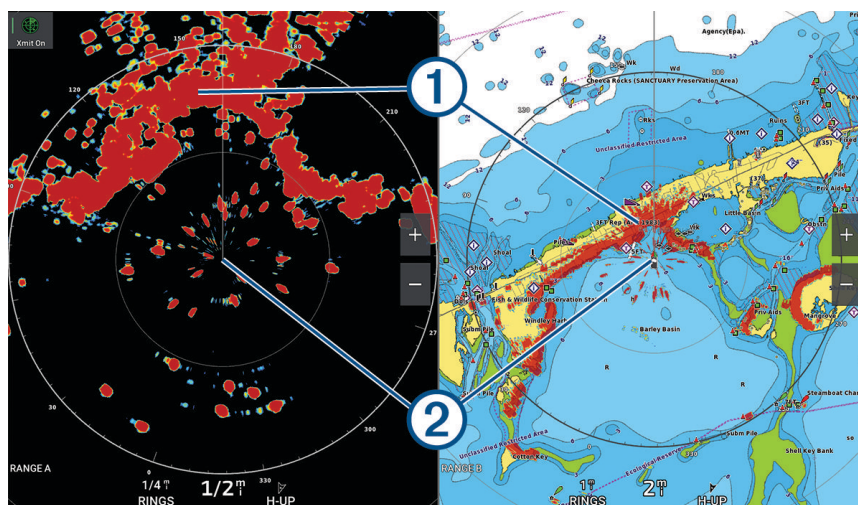

①	Kopno
②	Brod

Radarsko preklapanje

Kad ploter povežete s dodatnim Garmin nautičkim radarom, radarskim podacima možete preklapati navigacijsku ili ribolovnu kartu.

Podaci se u radarskom preklapanju prikazuju na temelju nedavno korištenog načina rada radara, a sve konfiguracijske postavke primijenjene na radarsko preklapanje primjenjuju se i na posljednji korišteni način rada radara.

Radarsko prekrivanje i poravnanje podataka karte

Koristite li radarsko prekrivanje, uređaj za iscrtavanje poravnat će podatke radara s podacima karte na temelju smjera plovila, koji se prema zadanim postavkama temelji na podacima senzora magnetskog smjera koji je povezan putem NMEA 0183 ili mreže NMEA 2000. Ako senzor smjera nije dostupan, smjer plovila temeljit će se na podacima GPS praćenja.

Podaci GPS praćenja upućuju na smjer kojim se plovilo kreće, ali ne i smjer u kojem je plovilo usmjereno. Ako se plovilo zanosi unatrag ili bočno zbog struje ili vjetra, radarsko prekrivanje možda se neće savršeno poravnati s podacima karte. Ovu bi situaciju trebalo izbjeći upotrebom podataka za usmjerenje plovila s elektroničkog kompasa.

Ako se smjer plovila temelji na podacima sa senzora magnetskog smjera ili automatskog pilota, podaci o smjeru mogli bi biti kompromitirani zbog neodgovarajućih postavki, mehaničkog kvara, magnetskih smetnji ili drugih faktora. Ako su podaci smjera kompromitirani, radarsko prekrivanje možda se neće savršeno poravnati s podacima karte.

Emitiranje radarskih signala

NAPOMENA: Radar nakon zagrijavanja prelazi u način mirovanja, što je sigurnosna značajka. To vam omogućuje da provjerite je li područje oko radara slobodno prije početka radarskog odašiljanja.

1 Dok je ploter isključen spojite radar kao što je opisano u uputama za montažu radara.

2 Uključite ploter.

Ako je potrebno, radar se zagrijava i počinje odbrojavanje do upozorenja o spremnosti radara.

3 Odaberite **Radar**.

4 Odaberite način rada radara.

Dok se radar zagrijava prikazuje se poruka o odbrojavanju.

5 Odaberite **Opcije > Radarsko odašiljanje**.

Prekid emitiranja radarskih signala

Na zaslonu radara odaberite **Opcije > Radar u mirovanju**.

SAVJET: Na bilo kojem zaslonu pritisnite  > **Radar u mirovanju** kako biste brzo zaustavili radarsko odašiljanje.

Postavljanje načina rada tempiranog emitiranja

Kako biste uštedjeli energiju, možete postaviti vremenske intervale u kojima će radar odašiljati signale i u kojima neće odašiljati signale (stanje pripravnosti).

NAPOMENA: Ova funkcija nije dostupna u načinu rada za dva radara.

1 Na radarskom zaslonu odaberite **Opcije > Postavke radara > Tempirano emitiranje**.

2 Odaberite **Tempirano emitiranje** kako biste omogućili opciju.

3 Odaberite **Vrijeme mirovanja**, unesite vremenski interval između odašiljanja radarskog signala i odaberite **Gotovo**.

4 Odaberite **Vrijeme odašiljanja**, unesite trajanje svakog emitiranja radarskog signala i odaberite **Gotovo**.

Omogućavanje i prilagođavanje radarske zone bez odašiljanja

Možete naznačiti područja unutar kojih radarski skener neće odašiljati signale.

NAPOMENA: Modeli radara GMR GMR Fantom i xHD2 podržavaju dvije zone bez odašiljanja. Većina drugih modela GMR radara podržavaju jednu zonu bez odašiljanja. Modeli radara GMR 18 HD+ ne podržavaju zone bez odašiljanja.

- 1 Na radarskom zaslonu odaberite **Opcije > Postavljanje radara > Instalacija > Zona bez odašiljanja**.
Zona bez odašiljanja na zaslonu radara naznačena je kao osjenčano područje.
- 2 Odaberite **Kut 1** i odaberite novu lokaciju za prvi kut.
- 3 Odaberite **Kut 2** i odaberite novu lokaciju za drugi kut.
- 4 Odaberite **Gotovo**.
- 5 Po potrebi ponovite za drugu zonu.

Prilagođavanje dometa radarskih signala

Dometa radarskih signala označava duljinu pulsirajućih signala koje radar odašilje i prima. Povećanjem dometa radar odašilje dulje impulse kako bi dosegao udaljene ciljeve. Bliži ciljevi, naročito kiša i valovi, također reflektiraju dulje impulse što može uzrokovati šum na radarskom zaslonu. Pregled informacija o ciljevima duljeg dometa može smanjiti količinu prostora dostupnog na radarskom zaslonu za pregled informacija o ciljevima kraćeg dometa.

- Odaberite **+** za smanjenje dometa.
- Odaberite **-** za povećanje dometa.

Savjeti za odabir radarskog dometa

- Odredite koje informacije želite vidjeti na radarskom zaslonu.
Na primjer, trebaju li vam informacije o uvjetima u vodi oko vas ili o ciljevima i prometu, ili vas pak više zanimaju udaljeni vremenski uvjeti?
- Procijenite uvjete okruženja u kojemu koristite radar.
U surovim vremenskim uvjetima, radarski signali duljeg dometa mogu povećati smetnje na radarskom zaslonu i otežati pregled informacija o ciljevima kraćeg dometa. U kišnim uvjetima, radarski signali kraćeg dometa mogu vam omogućiti učinkovitiji pregled informacija o objektima u blizini ako su postavke za smetnje zbog kiše optimalno konfigurirane.
- Odaberite najkraći učinkoviti raspon, s obzirom na razlog upotrebe radara i trenutne uvjete okruženja.

MotionScope Doppler radarska tehnologija

GMR GMR Fantom radar pomoću Doppler efekta otkriva i označava pokretne ciljeve i tako pomaže pri izbjegavanju sudara, pronalazi jata ptica i prati vremenske uvjete. Doppler efekt je frekvencijski pomak u odjeku radara koji je posljedica relativnog kretanja cilja. Ovaj efekt omogućuje trenutno otkrivanje bilo kojeg cilja koji se kreće prema radaru ili od njega.

Funkcija MotionScope označava pokretne ciljeve na zaslonu radara pa možete navigirati oko drugih plovila ili lošeg vremena ili pak prema mjestima za ribolov na čijoj se površini hrane ptice.

Pokretni ciljevi označeni su bojama pa samo jednim pogledom možete odrediti koji se ciljevi kreću prema vama, a koji od vas. Kod većine shema boja zelenom su bojom označeni ciljevi koji se kreću od vas, a crvenom ciljevi koji se kreću prema vama.

Na nekim modelima možete podesiti postavku M-Scope osjetljivost kako biste promijenili prag brzine za isticanje cilja. Veća vrijednost isticke sporije ciljeve, a niža samo brže ciljeve.

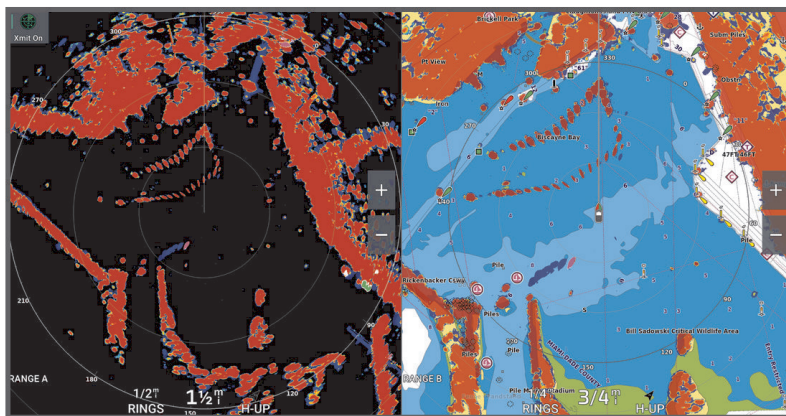

Omogućivanje zona pod nadzorom

Možete omogućiti jednu ili dvije zone pod nadzorom koje vas upozoravaju ako bilo što uđe u određena područja koja okružuju vaše plovilo.

⚠ UPOZORENJE

Ova je funkcija namijenjena poboljšanju svjesnosti o okruženju i možda neće spriječiti sudare u svim okolnostima. Odgovorni ste za sigurno i razborito rukovanje plovilom te svjesnost o preprekama ili opasnostima u vodi ili oko nje. U suprotnom može doći do nesreće koja uzrokuje oštećenje imovine, teške tjelesne ozljede ili smrt.

- 1 Na radarskom zaslonu odaberite **Opcije > Postavke radara > Zone pod nadzorom**.
- 2 Odaberite **Zona pod nadzorom 1** ili **Zona pod nadzorom 2**.

Definiranje kružne zone pod nadzorom

Prije definiranja granica zone pod nadzorom, morate omogućiti zonu pod nadzorom ([Omogućivanje zona pod nadzorom, stranica 114](#)).

Možete definirati cirkularnu zonu pod nadzorom koja u potpunosti okružuje plovilo.

- 1 Na radarskom zaslonu odaberite **Opcije > Postavke radara > Zone pod nadzorom**.
- 2 Odaberite **Zona pod nadzorom 1** ili **Zona pod nadzorom 2** i zatim odaberite **•••**.
- 3 Odaberite **Krug**.
- 4 Odaberite lokaciju vanjske granice kružne zone pod nadzorom.
- 5 Odaberite lokaciju unutarnje granice kružne zone pod nadzorom kako biste definirali njezinu širinu.
- 6 Odaberite **Gotovo**.

Definiranje djelomične zone pod nadzorom

Možete definirati granice zone pod nadzorom koja ne okružuje plovilo u cjelini.

- 1 Na radarskom zaslonu odaberite **Opcije > Postavke radara > Zone pod nadzorom**.
- 2 Odaberite **Zona pod nadzorom 1** ili **Zona pod nadzorom 2** i zatim odaberite **•••**.
- 3 Povucite pokazivač do vanjskog kuta zone pod nadzorom ①.

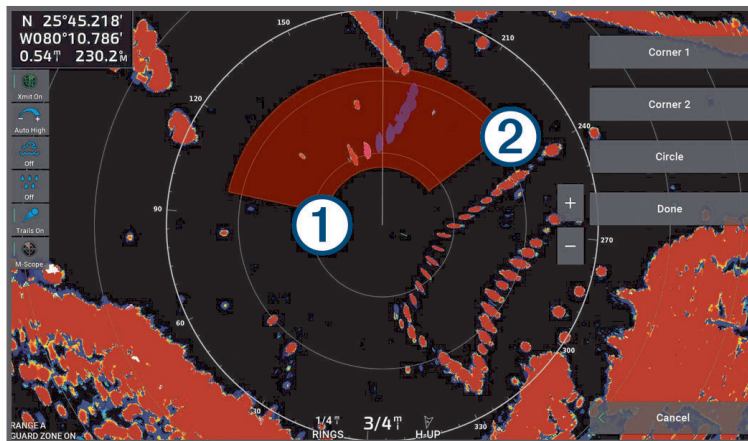

- 4 Odaberite **Ugao 2**.
- 5 Povucite pokazivač do unutarnjeg kuta zone pod nadzorom ② kako biste definirali njezinu širinu.
- 6 Odaberite **Gotovo**.

MARPA





⚠ UPOZORENJE

Ova je funkcija namijenjena poboljšanju svjesnosti o okruženju i možda neće spriječiti sudare u svim okolnostima. Odgovorni ste za sigurno i razborito rukovanje plovilom te svjesnost o preprekama ili opasnostima u vodi ili oko nje. U suprotnom može doći do nesreće koja uzrokuje oštećenje imovine, teške tjelesne ozljede ili smrt.

Mini automatsko sredstvo za iscrtavanje (MARPA) omogućuje vam određivanje i praćenje ciljeva i prvenstveno se koristi za izbjegavanje sudara. Želite li koristiti program MARPA, cilju dodijelite oznaku MARPA. Radarski sustav automatski prati označeni objekt i pruža vam informacije o objektu, uključujući i domet, smjer, brzinu, GPS smjer, najbliži pristup i vrijeme do najbližeg pristupa. MARPA označava status svakog od označenih objekata (traženje, izgubljeno, praćenje ili opasno), a ploter može oglasiti alarm za sudar ako objekt uđe u sigurnu zonu.

Prije korištenja značajke MARPA, morate imati priključen signal smjera i aktivni GPS signal. Senzor smjera mora navesti broj NMEA 2000 grupe parametara (PGN) 127250 ili izlaznu poruku NMEA 0183 HDM ili HDG.

Simboli određivanja MARPA cilja

	Preuzimanje cilja. Koncentrični, isprekidani zeleni prsteni šire se iz cilja dok se radar fokusira oko njega.
	Cilj je pronađen. Puni zeleni prsten označit će lokaciju cilja oko kojeg se radar fokusirao. Isprekidana zelena linija pridružena krugu označava planirani kopneni ili GPS smjer cilja.
	U dometu je opasni cilj. Crveni prsten treperi s cilja dok se oglašava alarm i prikazuje se natpis poruke. Nakon što je alarm potvrđen, puna crvena točka kojoj je pridružena isprekidana crvena linija označava lokaciju i planirani kopneni kurs ili GPS smjer cilja. Ako je alarm za sudar u sigurnoj zoni isključen, cilj će treperiti, ali zvučni alarm se neće oglasiti i natpis alarma se neće prikazati.
	Cilj je izgubljen. Puni zeleni prsten preko kojega prelazi znak X znači kako se radar ne može fokusirati na cilj.
	Najbliža točka približavanja i vrijeme do najbliže točke približavanja opasnom cilju.

Automatsko traženje MARPA ciljeva

MARPA ciljeve možete pronaći automatski, na temelju MotionScope sadržaja, zona pod nadzorom ili granica.

- 1 Na radarskom zaslonu odaberite **Opcije > Slojevi > Druga plovila > MARPA > Automatsko pronalaženje**.
- 2 Odaberite **•••** i prilagodite dodatne postavke (opcionalno).

Automatsko uklanjanje MARPA ciljeva

Možete omogućiti postavku Automatsko pronalaženje za MARPA ciljeve kako bi se izgubljeni ciljevi automatski uklonili s popisa ciljeva. Ako je ta postavka omogućena, izgubljeni ciljevi uklanjaju se kad se novi ciljevi dohvaćaju dok je popis ciljeva pun.

- 1 Na radarskom zaslonu odaberite **Opcije > Slojevi > Druga plovila > MARPA**.
- 2 Odaberite **Automatsko pronalaženje > Uključi**.

Dodjela oznake MARPA objektu

Prije korištenja značajke MARPA, morate imati priključen signal smjera i aktivni GPS signal. Senzor smjera mora navesti broj NMEA 2000 grupe parametara (PGN) 127250 ili izlaznu poruku NMEA 0183 HDM ili HDG.

- 1 Na radarskom zaslonu odaberite objekt ili lokaciju.
- 2 Odaberite **Preuzmi cilj > MARPA cilj**.

Uklanjanje oznake MARPA s ciljanog objekta

- 1 S radarskom zaslonu odaberite MARPA cilj.
- 2 Odaberite **MARPA cilj > Ukloni**.

Pregled informacija o objektu s oznakom MARPA

Možete pregledati domet, smjer, brzinu i ostale informacije o objektu s oznakom MARPA.

- 1 Sa zaslona radara odaberite ciljani objekt.
- 2 Odaberite **MARPA cilj**.

Prikaz popisa AIS prijetnji

- 1 Na karti ili 3D prikazu karte odaberite **••• > Slojevi > Druga plovila > AIS > AIS lista**.
SAVJET: AIS popisu možete brzo pristupiti u izborniku poruka i upozorenja (*Poruke i upozorenja, stranica 172*).
- 2 Ako je potrebno, odaberite **Opcije prikaza** da biste sortirali ili filtrirali stavke na popisu.

Prikaz AIS plovila na radarskom zaslonu

AIS zahtijeva upotrebu vanjskog AIS uređaja i aktivnih signala transpondera s drugih plovila.

Možete konfigurirati način prikaza drugih plovila na radarskom zaslonu. Ako se bilo koja postavka (osim postavke Raspon AIS prikaza) konfigurira za jedan način rada radara, ta će se postavka primijeniti i na sve druge načine rada radara. Pojediniosti i postavke planiranog smjera konfigurirane za jedan način rada radara primjenjuju se u svakom drugom načinu rada radara te radarskom prekrivanju.

- 1 Na radarskom zaslonu ili radarskom preklapanju odaberite **Opcije > Slojevi > Druga plovila > AIS**.
- 2 Odaberite opciju:
 - Kako biste označili udaljenost od svoje lokacije na kojoj se prikazuju AIS plovila, odaberite **Raspon prikaza** i zatim odaberite udaljenost.
 - Za prikaz pojedinosti o plovilima s aktivacijom AIS odaberite **Pojediniosti > Prikaži**.
 - Za postavljanje vremena planiranog smjera za plovila s aktivacijom AIS odaberite **Planirani smjer**, a zatim unesite vrijeme.
 - Za prikaz tragova AIS plovila odaberite **AIS staze**, a zatim odaberite duljinu traga koji će se pojaviti.

MARPA postavke alarma za opasni cilj

Sa zaslona radara odaberite **Opcije > Slojevi > Druga plovila > Opasni ciljevi**.

Alarm za sudar: Uključuje i isključuje alarm za sudar.

Alarm izgubljenog cilja > Domet: Postavlja maksimalnu udaljenost na kojoj MARPA cilj pokreće alarm izgubljenog cilja.

Alarm izgubljenog cilja > Brzina: Postavlja minimalnu uočenu brzinu na kojoj MARPA cilj pokreće alarm izgubljenog cilja.

Alarm izgubljenog cilja: Uključuje i isključuje alarm izgubljenog cilja.

MARPA alarm: Uključuje i isključuje MARPA alarme.

Domet: Postavlja udaljenost na kojoj MARPA cilj pokreće alarm za sudar.

Vrijeme do: Podešava izračunato vrijeme do sudara u kojem MARPA cilj pokreće alarm za sudar.

VRM i EBL

Označavanje raspona varijable (VRM) i elektroničke linije smjera (EBL) mjere udaljenost i smjer od vašeg plovila do ciljnog objekta. Na radarskom zaslonu VRM se prikazuje u obliku kruga koji okružuje trenutnu lokaciju plovila, a EBL se prikazuje u obliku linije koja započinje na trenutačnoj lokaciji vašeg plovila i siječe se s VRM-om. Sjecište je cilj za VRM i EBL.

Na radarskom zaslonu plotera možete postaviti do dva neovisna VRM/EBL indikatora.

Prikaz i podešavanje VRM-a i EBL-a

Možete prilagoditi promjer za VRM i kut za EBL, čime ćete pomaknuti točku sjecišta VRM-a i EBL-a. VRM i EBL konfigurirani za jedan način rada primjenjuju se na sve ostale načine rada radara.

- 1 Na radarskom zaslonu odaberite **Opcije > Postavke radara > VRM/EBL**.
- 2 Odaberite **VRM/EBL 1** ili **VRM/EBL 2** kako biste omogućili VRM/EBL linije na radarskom zaslonu.
- 3 Za podešavanje položaja cilja za VRM/EBL odaberite **••• > Podesi** i odaberite novu lokaciju za točku sjecišta VRM-a i EBL-a.
- 4 Odaberite **Gotovo**.

Brzo mjerenje udaljenosti i smjera do ciljnog objekta

1 Na radarskom zaslonu odaberite lokaciju cilja.

2 Odaberite **VRM/EBL**.

Prikazat će se popis opcija za VRM/EBL.

3 Odaberite **Ispusti VRM/EBL 1** ili **Ispusti VRM/EBL 2**.

Sjecište za VRM/EBL postavljeno je na lokaciji cilja. Raspon i smjer do lokacije cilja prikazuju se u gornjem lijevom kutu zaslona.

Promjena referentne vrijednosti za smjer EBL-a

Možete promijeniti referentnu vrijednost za smjer EBL-a tako da se koristi smjerom plovila ili sjeverom.

- 1 Na radarskom zaslonu odaberite **Opcije > Postavke radara > VRM/EBL**.
- 2 Prema potrebi odaberite **VRM/EBL 1** ili **VRM/EBL 2** kako biste omogućili VRM/EBL linije na radarskom zaslonu.
- 3 Odaberite **••• > EBL referenca** za promjenu referentne vrijednosti za EBL.
Opcija Sjever kao referentnu vrijednosti koristi kardinalni smjer sjevera, a opcija Relativno kao referentnu vrijednosti koristi smjer plovila.

NAPOMENA: Možete imati različite postavke za opciju EBL referenca za svaki VRM/EBL.

Promjena izvora VRM-a i EBL-a

Možete promijeniti izvor VRM i EBL linija tako da se one centriraju na lokaciji koja nije lokacija vašeg plovila.

- 1 Na radarskom zaslonu odaberite **Opcije > Postavke radara > VRM/EBL**.
 - 2 Prema potrebi odaberite **VRM/EBL 1** ili **VRM/EBL 2** kako biste omogućili VRM/EBL linije na radarskom zaslonu.
 - 3 Odaberite **••• > Postavi na izvornu plovidbu**.
 - 4 Odaberite lokaciju na radarskom zaslonu gdje želite centrirati VRM i EBL i odaberite **Gotovo**
- Za vraćanje VRM i EBL linija tako da su centrirane na plovilo, odaberite Ponovno postavi na izvornu plovidbu.

Korištenje brzih akcija za VRM i EBL s radarskog zaslona

Možete brzo postaviti i podesiti VRM i EBL s pomoću prečaca izravno s radarskog zaslona.

- 1 Odaberite objekt ili lokaciju na radarskom zaslonu i odaberite **VRM/EBL** u izborniku prečaca.
- 2 Odaberite opciju za brzo postavljanje ili podešavanje VRM i EBL linija:
 - **Ispusti VRM/EBL 1** ili **Ispusti VRM/EBL 2:** postavlja točku sjecišta VRM i EBL linija na odabranoj lokaciji.
 - **Onemogući VRM/EBL 1** ili **Onemogući VRM/EBL 2:** onemogućuje VRM i EBL linije i briše ih s radarskog zaslona.
 - **Plovidba VRM/EBL 1** ili **Plovidba VRM/EBL 2:** postavlja izvornu točku VRM i EBL linija na odabranoj lokaciji umjesto na lokaciji plovila.
 - **Ponovno postavi na izvorni VRM/EBL 1** ili **Ponovno postavi na izvorni VRM/EBL 2:** ponovo postavlja izvornu točku VRM i EBL linija tako da bude centrirana na plovilo.

Tragovi odjeka

Tragovi odjeka omogućuju praćenje kretanja drugih plovila na zaslonu radara. Kad se plovilo kreće, možete vidjeti jedva zamjetan trag ① strujanja iza plovila. Možete promijeniti vrijeme prikazivanja traga.

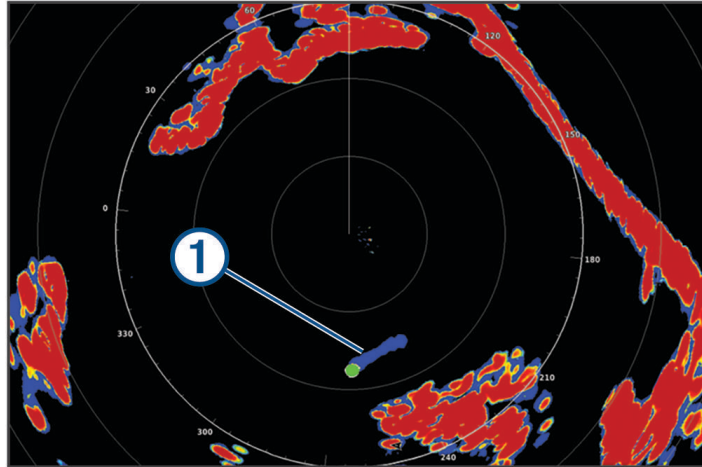

NAPOMENA: Ovisno o tome koji radar koristite, postavke konfigurirane za upotrebu u jednom načinu rada radara mogu se i ne moraju primijeniti na ostale načine rada radara ili na radarsko preklapanje.

NAPOMENA: Ova funkcija nije dostupna na modelima xHD s radarskom antenom ili HD/HD+ s radarom u kupoli.

Uključivanje tragova odjeka

Na radarskom zaslonu odaberite **Opcije > Postavke radara > Tragovi odjeka > Zaslon**.

Prilagođavanje trajanja prikaza tragova odjeka

- 1 Na radarskom zaslonu ili radarskom preklapanju odaberite **Opcije > Postavke radara > Tragovi odjeka > Vrijeme**.
- 2 Odaberite vrijeme prikaza tragova.

Brisanje tragova odjeka

Za smanjivanje smetnji sa zaslona radara možete ukloniti tragove odjeka.

Na radarskom zaslonu odaberite **Opcije > Postavke radara > Tragovi odjeka > Brisanje staze**.

Postavke radara

NAPOMENA: Nisu sve opcije i postavke dostupne na svim modelima radara i plotera.

NAPOMENA: Moguće je optimizirati radarski prikaz za sve načine rada radara.

Osjetljivost radara

Automatsko prilagođavanje osjetljivosti na radarskom zaslonu

Automatska postavka osjetljivosti za svaki od načina rada radara optimizirana je za taj način rada i može se razlikovati od automatske postavke osjetljivosti koja se koristi za drugi način rada.

NAPOMENA: Ovisno o tome koji radar koristite, postavka osjetljivosti konfigurirana za upotrebu u jednom načinu rada radara može se i ne mora primijeniti na ostale načine rada radara ili na radarsko prekrivanje.

NAPOMENA: Sve opcije nisu dostupne na svim modelima radara.

1 Na radarskom zaslonu ili radarskom prekrivanju odaberite **Opcije > Osjet..**

2 Odaberite opciju:

- Za automatsko podešavanje osjetljivosti za uvjete koji se mijenjaju odaberite **Aut.nisko** ili **Aut.visoko**.
- Za automatsko podešavanje osjetljivosti za prikaz ptica na površni vode odaberite **Aut. ptice**.

NAPOMENA: Ova opcija nije dostupna na modelima xHD s radarskom antenom ili HD/HD+ s radarom u kupoli.

Ručno prilagođavanje osjetljivosti na radarskom zaslonu

Kako biste postigli optimalne radne značajke radara, možete ručno podesiti osjetljivost.

NAPOMENA: Ovisno o tome koji radar koristite, postavka osjetljivosti konfigurirana za upotrebu u jednom načinu rada radara može se i ne mora primijeniti na ostale načine rada radara ili na radarsko prekrivanje.

1 Na radarskom zaslonu ili radarskom prekrivanju odaberite **Opcije > Osjet..**

2 Odaberite **Gore** kako biste povećali osjetljivost, sve dok se na radarskom zaslonu ne prikažu svjetalca.

Podaci na radarskom zaslonu osvježavaju se svakih nekoliko sekundi. Zbog toga se učinci ručnog podešavanja osjetljivosti možda neće pojaviti odmah. Osjetljivost podešavajte polako.

3 Odaberite **Dolje** kako biste smanjili osjetljivost sve dok svjetalca ne nestanu.

4 Ako se plovila, kopno ili drugi ciljevi nalaze unutar dometa, odaberite **Dolje** kako biste smanjili osjetljivost sve dok ciljevi ne počnu treperiti.

5 Odaberite **Gore** kako biste povećali osjetljivost sve dok se plovila, kopno ili drugi ciljevi ne prikažu jasno osvjetljeni na radarskom zaslonu.

6 Prema potrebi smanjite prikaz velikih objekata u blizini.

7 Prema potrebi smanjite prikaz smetnji s bočne strane.

Smanjenje smetnji velikih objekata u blizini

Ciljevi značajne veličine u blizini, kao što su zidovi pristaništa, mogu uzrokovati vrlo svijetlu sliku cilja na radarskom zaslonu. Ova slika može prikriti manje mete koje se nalaze u blizini.

NAPOMENA: Ovisno o tome koji radar koristite, postavka osjetljivosti konfigurirana za upotrebu u jednom načinu rada radara može se i ne mora primijeniti na ostale načine rada radara ili na radarsko prekrivanje.

1 Na radarskom zaslonu ili radarskom prekrivanju odaberite **Opcije > Osjet..**

2 Odaberite **Dolje** kako biste smanjili osjetljivost sve dok manji ciljevi ne budu jasno vidljivi na radarskom zaslonu.

Smanjivanjem osjetljivosti radi uklanjanja smetnji zbog velikih objekata u blizini manji ili udaljeniji ciljevi mogli bi treperiti ili nestati s radarskog zaslona.

Smanjenje smetnji s bočne strane na radarskom zaslonu

Smetnje s bočne strane mogu izgledati kao crte koje se šire prema van iz cilja u obliku polukruga. Efekte s bočne strane možete izbjeći smanjivanjem osjetljivosti ili radarskog dometa.

NAPOMENA: Ovisno o tome koji radar koristite, postavka osjetljivosti konfigurirana za upotrebu u jednom načinu rada radara može se i ne mora primijeniti na ostale načine rada radara ili na radarsko prekrivanje.

- 1 Na radarskom zaslonu ili radarskom prekrivanju odaberite **Opcije > Osjet..**
- 2 Odaberite **Dolje** kako biste smanjili osjetljivost sve dok polukružni, iscrtani uzorak ne nestane sa zaslona radara.

Smanjivanjem osjetljivosti radi uklanjanja smetnji s bočne strane manji ili udaljeniji ciljevi mogli bi treperiti ili nestati s radarskog zaslona.

Postavke radarskog filtra

Prilagođavanje morskih smetnji na radarskom zaslonu

Možete prilagoditi pojavljivanje smetnji uzrokovanih nemirnim morem. Postavka za morske smetnje utječe na pojavljivanje obližnjih smetnji i ciljeva više no što utječe na pojavljivanje udaljenih smetnji i ciljeva. Viša postavka za morske smetnje smanjuje pojavljivanje morskih smetnji uzrokovanih valovima u blizini, ali može i smanjiti ili ukloniti pojavljivanje ciljeva u blizini.

NAPOMENA: Ovisno o tome koji radar koristite, postavka za morske smetnje konfigurirana za upotrebu u jednom načinu rada radara može se i ne mora primijeniti na ostale načine rada radara ili na radarsko preklapanje.

NAPOMENA: Nisu sve opcije i postavke dostupne na svim modelima radara i plotera.

- 1 Na radarskom zaslonu ili radarskom preklapanju odaberite **Opcije > Filtri radara > Morske smetnje.**
- 2 Odaberite opciju:
 - Odaberite opciju **Automatski** na temelju uvjeta na moru.
 - Odaberite **Gore** ili **Dolje** za podešavanje prikaza morskih smetnji sve dok drugi ciljevi ne budu jasno vidljivi na radarskom zaslonu. Odaberite postavku koja odražava trenutne uvjete na moru.

Smetnje uzrokovane uvjetima na moru mogle bi još uvijek biti vidljive.

Kad se koristi kompatibilan model radara, ploter automatski prilagođava morske smetnje ovisno o uvjetima u moru.

Prilagođavanje smetnji zbog kiše na radarskom zaslonu

Možete prilagoditi pojavljivanje smetnji uzrokovanih kišom. Smanjivanjem radarskog dometa možete umanjiti smetnje zbog kiše (*Prilagođavanje dometa radarskih signala, stranica 113*).

Postavka za smetnje zbog kiše utječe na pojavljivanje obližnjih smetnji i ciljeva više no što utječe na pojavljivanje udaljenih smetnji i ciljeva. Viša postavka za smetnje zbog kiše smanjuje pojavljivanje smetnji uzrokovanih kišom u blizini, ali može i smanjiti ili ukloniti pojavljivanje ciljeva u blizini.

NAPOMENA: Ovisno o tome koji radar koristite, postavka za smetnje zbog kiše konfigurirana za upotrebu u jednom načinu rada radara može se i ne mora primijeniti na ostale načine rada radara ili na radarsko preklapanje.

- 1 Na radarskom zaslonu odaberite **Opcije > Filtri radara > Smetnje zbog kiše.**
- 2 Odaberite **Gore** ili **Dolje** za smanjivanje ili povećavanje pojavljivanja smetnji zbog kiše u blizini sve dok drugi ciljevi ne budu jasno vidljivi na radarskom zaslonu.

Smetnje uzrokovane kišom mogle bi još uvijek biti vidljive.

Prosjek više snimki na radarskom zaslonu

Na radarskom zaslonu možete dobiti prosjek rezultata više snimki. To može biti učinkovito za filtriranje smetnji i poboljšanje prepoznavanja dosljednih ciljeva. Prosjek je najučinkovitiji pri dužem rasponu.

- 1 Na radarskom zaslonu ili radarskom preklapanju odaberite **Opcije > Filtri radara > Prosjek skeniranja.**
- 2 Odaberite opciju.

Postavkom Vis. filtrira se većina smetnji.

Izbornik Postavke radara

Na radarskom zaslonu odaberite **Opcije > Postavke radara**.

MotionScope™: Pomoću Doppler efekta otkriva i označava pokretne ciljeve i tako pomaže pri izbjegavanju sudara, pronalazi jata ptica i prati vremenske uvjete (*MotionScope Doppler radarska tehnologija, stranica 114*). Ova je opcija dostupna samo na GMR Fantom modelima.

Širenje impulsa: Povećava trajanje emitiranog pulsa što maksimizira energiju koja se odašilje prema ciljevima. Na ovaj se način poboljšava pronalaženje i identificiranje ciljeva. Ova je opcija dostupna samo na xHD radarima u kupoli i xHD2 modelima s radarskom antenom.

Veličina cilja: Podešava veličinu ciljeva podešavanjem obrade komprimiranog impulsa. Odaberite manje ciljeve za oštriju radarsku sliku visoke razlučivosti. Odaberite veće ciljeve za prikaz većih odjeka za ciljeve u jednoj točki poput plovila i plutača. Ova je opcija dostupna samo na GMR Fantom modelima.

Tragovi odjeka: Omogućuju praćenje kretanja drugih plovila na radarskom zaslonu. Ova opcija nije dostupna na modelima xHD s radarskom antenom ili HD/HD+ s radarom u kupoli.

VRM/EBL: Prikazuje krug raspona varijable (VRM) i elektroničke linije smjera (EBL) te mjeri udaljenost i smjer od vašeg plovila do ciljnog objekta (*VRM i EBL, stranica 117*).

Zona pod nadzorom: Postavlja sigurnu zonu oko plovila i uključuje alarm kada bilo što uđe u tu zonu (*Omogućivanje zona pod nadzorom, stranica 114*).

Tempirano emitiranje: Pomaže pri štednji energije tako što radarske signale odašilje u postavljenim intervalima.

Izbornik Postavljanje radara

Na radarskom zaslonu odaberite **Opcije > Postavljanje radara**.

Izvor: Prikazuje izvor radara ako je na mrežu priključeno više od jednog radara.

Prikaz na karti: Ispod slike radara prikazuje kartu. Ako je ova opcija omogućena, pojavljuje se izbornik Slojevi.

Orijentacija: Postavlja perspektivu radarskog prikaza.

Odb. unakrs. razg.: Smanjuje pojavljivanje smetnji uzrokovano utjecajima s drugog radarskog izvora u blizini.

Brzina zakretanja: Postavlja željenu brzinu kojom se radar okreće. Opciju Velika brzina možete upotrijebiti za povećavanje brzine osvježavanja. Radar se u nekim situacijama automatski okreće normalnom brzinom radi bolje detekcije, npr. kada je odabran dulji domet ili kada se koristi MotionScope ili funkcija dvostrukog dometa.

Izgled: Postavlja shemu boja, brzinu predviđanja i izgled navigacijske karte.

Instalacija: Omogućuje vam konfiguriranje radara za instalaciju, primjerice postavljanje prednje strane broda i položaja zaustavljanja antene.

Smanjivanje buke unakrsnog razgovora na radarskom zaslonu

Možete smanjiti količinu buke koju uzrokuju smetnje iz drugog obližnjeg radarskog izvora ako je postavka odbacivanja unakrsnog razgovora uključena.

NAPOMENA: Ovisno o tome koji radar koristite, postavka odbacivanja unakrsnog razgovora konfigurirana za upotrebu u jednom načinu rada radara može se i ne mora primijeniti na ostale načine rada radara ili na radarsko preklapanje.

Na zaslonu radara odaberite **Opcije > Postavljanje radara > Odb. unakrs. razg.**

Postavke izgleda radara

Na zaslonu radara odaberite **Opcije > Postavljanje radara > Izgled**.

NAPOMENA: Ove postavke neće se primijeniti na radarsko preklapanje.

Pozadinska boja: Postavlja boju pozadine.

Boja prednjeg plana: Postavlja shemu boja za povrat radara.

Svjetlina: Postavlja svjetlinu različitih radarskih funkcija kao što su prsteni dometa i simboli praćenja.

Brzina predviđanja: Automatski pomiče vašu trenutačnu lokaciju prema dnu zaslona sukladno povećanju brzine kretanja. Za najbolje rezultate unesite najveću brzinu.

Način rada proš. dometa: Ova postavka zadano je omogućena. Isključite je za proširenje prikaza radara kako biste prikazali sve prstene dometa na zaslonu radara. To se obično naziva načinom rada za indikator planiranja položaja (PPI) u međunarodnim sustavima radara.

Postavke instalacije radara

Prednji dio plovila: Kompenzira fizičku lokaciju radara ako se radar ne nalazi na osi plovila (*Mjerenje i postavljanje pomaka prednjeg dijela plovila, stranica 123*).

Konfiguracija antene: Postavlja veličinu antene radara i postavlja položaj u kojem se radar zaustavlja (*Postavljanje prilagođenog položaja za zaustavljanje, stranica 123*).

Zona bez odašiljanja: Postavlja područje u kojem radar ne odašilje signale (*Omogućavanje i prilagođavanje radarske zone bez odašiljanja, stranica 113*).

Mjerenje i postavljanje pomaka prednjeg dijela plovila

Pomak prednjeg dijela plovila kompenzira fizičku orijentaciju radarskog skenera na plovilu ako radarski skener nije poravnat s osi krme i pramca. Postavka pomaka prednjeg dijela plovila konfigurirana za upotrebu u jednom načinu rada radara primjenjuje se i u svakom drugom načinu rada radara te radarskom prekrivanju.

- 1 Pomoću magnetskog kompasa izmjerite optički smjer stacionarnog cilja koji se nalazi unutar vidljivog raspona.
- 2 Izmjerite smjer cilja na radaru.
- 3 Ako je odstupanje od smjera veće od +/- 1 stupnja, podesite pomak prednjeg dijela plovila.
- 4 Na radarskom zaslonu odaberite **Opcije > Postavljanje radara > Instalacija > Prednji dio plovila**.
- 5 Za podešavanje pomaka odaberite **Gore** ili **Dolje**.

Postavljanje prilagođenog položaja za zaustavljanje

Antena se zadano zaustavlja okomito na postolje kada se ne okreće. Taj položaj možete podesiti.

- 1 Na zaslonu radara odaberite **Opcije > Postavljanje radara > Instalacija > Konfiguracija antene > Položaj zaustavljanja**.
- 2 Pomoću klizača podesite položaj antene kada je zaustavljena i zatim odaberite **Natrag**.

Postavke sloja mog plovila na radaru

Na radarskom zaslonu odaberite **Opcije > Slojevi > Moje plovilo**.

Linija smjera: Na radarskom zaslonu prikazuje produžetak od pramca plovila u smjeru putovanja.

Linija smjera > Linija krme: Na radarskom zaslonu prikazuje produžetak od krme plovila u smjeru suprotnom od smjera kretanja.

Prsteni dometa: Prikazuje prstene dometa koji pomažu u vizualizaciji udaljenosti na radarskom zaslonu.

Prsten smjera: Prikazuje smjer u odnosu na vaš smjer ili raspon koji se temelji na referentnom sjeveru kako biste lakše odredili smjer prema objektu koji se prikazuje na radarskom zaslonu.

Postavke karte za radarsko preklapanje

Postavkama karte koje želite prikazati na zaslonu radarskog preklapanja omogućen je brzi pristup. Na zaslonu radarskog preklapanja odaberite **Opcije > **.

Možete pristupiti svim dostupnim postavkama karte i podešavati ih, a one se spremaju s radarskim preklapanjem (*Slojevi karte, stranica 48*)

Odabir drugih radarskih izvora

- 1 Odaberite opciju:
 - Na zaslonu radara ili radarskog preklapanja odaberite **Opcije > Postavljanje radara > Izvor**.
 - Odaberite  > **Komunikacije > Preferirani izvori > Radar**.
- 2 Odaberite radarski izvor.

Autopilot

UPOZORENJE

Značajku autopilota možete koristiti samo na stanici instaliranoj pokraj kormila, regulatora i upravljačkog uređaja.

Vi ste odgovorni za sigurno i oprezno upravljanje plovilom. Autopilot je alat koji poboljšava mogućnost upravljanja plovilom. No on vas ne oslobađa odgovornosti da plovilom upravljate na siguran način. Izbjegavajte navigacijske opasnosti i nikad ne ostavljajte kormilo bez nadzora.

Uvijek budite spremni brzo preuzeti ručnu kontrolu nad plovilom.

Upoznajte se s radom autopilota na mirnoj otvorenoj vodi bez opasnosti.

Budite oprezni kad koristite autopilot u blizini opasnih elemenata u vodi poput dokova, stupova i drugih plovila.

Sustav autopilota neprekidno prilagođava upravljanje plovilom kako biste održali stalan smjer (držanje smjera). Sustav omogućuje i ručno upravljanje te nekoliko načina rada funkcija automatskog upravljanja i oblika za upravljanje.

Kad je ploter povezan s kompatibilnim Garmin sustavom autopilota, autopilot možete pokrenuti i upravljati njime s plotera. Informacije o kompatibilnim Garmin sustavima autopilota potražite na web-mjestu garmin.com.

Kada je ploter povezan s kompatibilnim Yamaha® sustavom autopilota, autopilotom je moguće upravljati s plotera putem zaslona Yamaha autopilota i trake preklapanja (*Autopilot Yamaha, stranica 133*). Informacije o kompatibilnim Yamaha sustavima autopilota zatražite od zastupnika tvrtke Yamaha.

Konfiguracija autopilota

OBAVIJEST

Kako bi se izbjegla oštećenja plovila, sustav autopilota treba montirati i konfigurirati kvalificirani montažer nautičkih uređaja. Za propisnu montažu i konfiguraciju potrebno je specifično znanje o nautičkom upravljanju i električnim sustavima.

Sustav autopilota potrebno je konfigurirati za ispravan rad s vašim plovilom. Autopilot možete konfigurirati s pomoću plotera na istoj NMEA 2000 mreži na kojoj se nalazi i autopilot. Upute za konfiguraciju potražite na web-mjestu support.garmin.com i preuzmite vodič za konfiguraciju za svoj model autopilota.

Odabir preferiranog izvora smjera

OBAVIJEST

Za najbolje rezultate kao izvor smjera upotrijebite ugrađeni kompas CCU jedinice autopilota. Upotreba GPS kompasa drugih proizvođača može uzrokovati nekontroliranu isporuku podataka i pretjerano kašnjenje. Autopilotu su za rad potrebne pravovremene informacije i zbog toga se kao izvor podataka o GPS lokaciji ili brzini često ne mogu koristiti podaci GPS kompasa drugih proizvođača. Ako se koristi GPS kompas drugog proizvođača, autopilot će vjerojatno povremeno prijavljivati gubitak podataka o navigaciji i brzini.

Ako na mreži postoji više izvora smjera, možete odabrati preferirani izvor. Izvor može biti kompatibilni GPS kompas ili magnetni senzor smjera.

- 1 Na zaslonu autopilota odaberite **Opcije > Postavljanje autopilota > Preferirani izvori**
- 2 Odaberite izvor.

Ako odabrani izvor smjera nije dostupan, na zaslonu autopilota ne prikazuju se nikakvi podaci.

Otvaranje zaslona autopilota

Da biste mogli otvoriti zaslon autopilota, kompatibilan Garmin autopilot mora biti instaliran i konfiguriran.

Odaberite **Plovilo > Autopilot**.

Zaslon autopilota

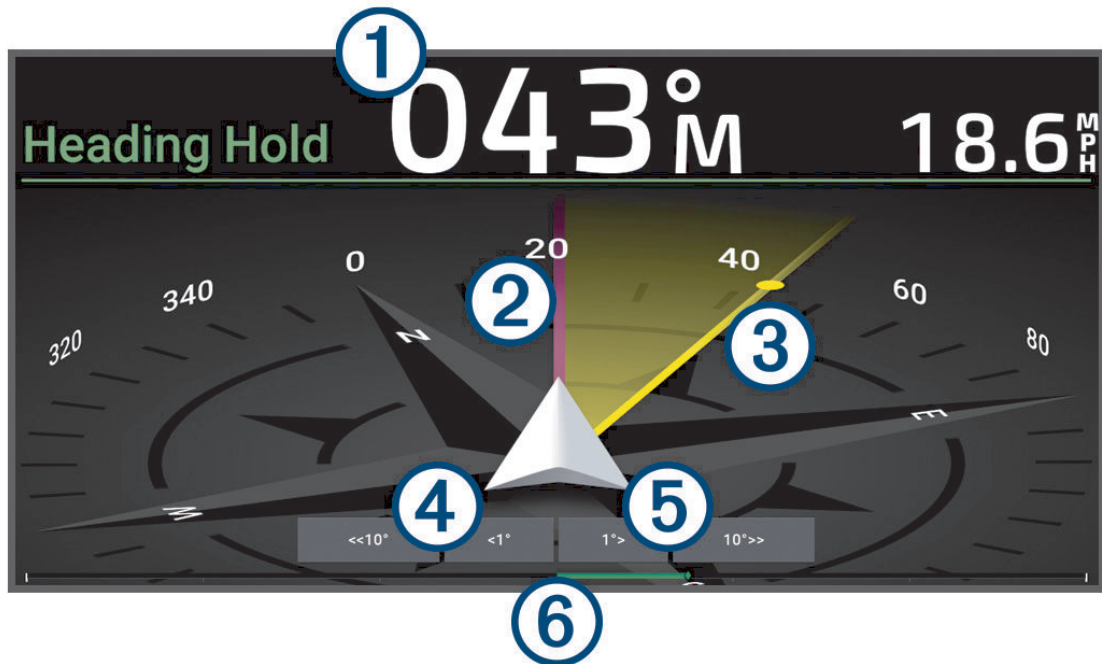

①	Stvarni smjer (u stanju mirovanja) Planirani smjer (kada je uključen)
②	Stvarni smjer
③	Planirani smjer (smjer u kojem autopilot upravlja)
④	Postepeno okretanje ulijevo (za podešavanje željenog smjera za prikazanu vrijednost)
⑤	Postepeno okretanje udesno (za podešavanje željenog smjera za prikazanu vrijednost)
⑥	Indikator položaja kormila (dostupno kada je priključen senzor na kormilu)

Prilagođavanje veličine koraka upravljanja

1 Na zaslonu autopilota odaberite **Opcije > Postavljanje autopilota > Veličina koraka okreta**.

2 Odaberite veličinu koraka.

Postavljanje uštede energije

Možete prilagoditi razinu aktivnosti kormila.

- 1 Na zaslonu autopilota odaberite **Opcije > Postavljanje autopilota > Postavljanje načina rada napajanja > Ušteda energije**.
- 2 Odaberite postotak.
Odabirom visokog postotka smanjuje se aktivnost kormila i držanje smjera. Što je viši postotak, više će se kurs mijenjati prije nego što ga autopilot ispravi.

SAVJET: Na nemirnom moru pri malim brzinama povećanje postotka za opciju Ušteda energije smanjuje aktivnost kormila.

Omogućivanje značajke Shadow Drive™

⚠ UPOZORENJE

Ako je funkcija Shadow Drive onemogućena, ručno upravljanje plovilom neće isključiti sustav autopilota. Za isključivanje sustava autopilota morate upotrijebiti kontrolu kormila ili povezani ploter.

NAPOMENA: Značajka Shadow Drive nije dostupna na svim modelima autopilota.

Ako je funkcija Shadow Drive onemogućena, morate je ponovno omogućiti prije nego što možete ručno upravljati plovilom kako biste isključili sustav autopilota.

- 1 Na zaslonu autopilota odaberite **Opcije > Postavljanje autopilota > Postavke za Shadow Drive**.
- 2 Ako se prikazuje **Onemog.**, odaberite **Shadow Drive** kako biste omogućili funkciju Shadow Drive. Funkcija Shadow Drive je omogućena. Ove korake možete ponoviti kako biste ponovo onemogućili funkciju.

Traka preklapanja autopilota

NAPOMENA: Sve opcije nisu dostupne na svim modelima autopilota.

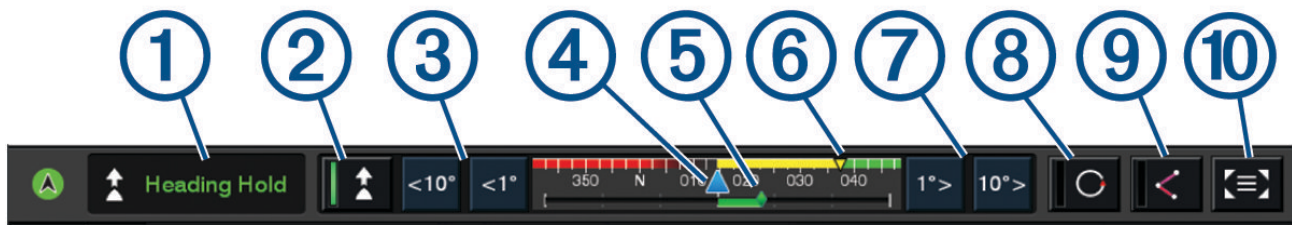

①	Status autopilota
②	Uključuje i isključuje držanje smjera
③	Skreće ulijevo
④	Stvarni smjer
⑤	Indikator položaja kormila (dostupno samo kada je priključen senzor na kormilu)
⑥	Planirani smjer (smjer u kojem autopilot upravlja)
⑦	Skreće udesno
⑧	Uključuje posljednji oblik za upravljanje
⑨	Uključuje način rada za slijeđenje rute (dostupan samo kada je kada je autopilot u stanju mirovanja i kad se navigira s pomoću opcija Idi na, Ruta do ili Automatsko navođenje)
⑩	Otvora potpuni zaslon i izbornik autopilota

Uključivanje autopilota

Kada uključite autopilot, on preuzima kormilo i upravlja plovilom kako biste zadržali smjer.

Na bilo kojem zaslonu odaberite **Uključi**.

Vaš se planirani smjer prikazuje u sredini zaslona autopilota.

Prilagođavanje smjera s pomoću kormila

NAPOMENA: Morate omogućiti funkciju Shadow Drive prije prilagođavanja smjera s pomoću kormila dok je autopilot uključen .

Uz uključeni autopilot ručno upravljajte plovilom s pomoću kormila.

Indikatori za Shadow Drive i  na vrhu zaslona smjera prikazuju se žutom bojom i imate potpunu kontrolu upravljanja s pomoću kormila.

Kada pustite kormilo i održavate određeni smjer nekoliko sekundi, autopilot nastavlja držati novi smjer.

Prilagođavanje smjera pomoću plotera u načinu upravljanja u koracima

1 Uključite držanje smjera (*Uključivanje autopilota, stranica 127*).

2 Odaberite opciju:

- Odaberite <1° ili 1°> za početak skretanja za 1°.
- Odaberite <<10° ili 10°>> za početak skretanja za 10°.
- Držite <1° ili 1°> za početak skretanja kontroliranog brzinom.
Plovilo se okreće sve dok ne otpustite tipku.
- Držite <<10° ili 10°>> za početak skretanja u nizu po 10°.

Oblici za upravljanje

UPOZORENJE

Vi ste odgovorni za sigurno upravljanje plovilom. Ne započinjite oblik ako niste sigurni da na vodi nema prepreka.

Autopilot može upravljati plovilom u unaprijed određenim oblicima radi ribolova, a može i izvoditi druge posebne manevre kao što su polukružni zaokreti ili Williamsonovi zaokreti.

Slijeđenje oblika polukružnog zaokreta

Oblik polukružnog zaokreta možete koristiti za okretanje plovila za 180 stupnjeva i držanje novog smjera.

- 1 Na zaslону autopilota odaberite **Opcije > Upravljanje pomoću oblika > Polukružni zaokret**.
- 2 Odaberite **Uključi kretanje ulijevo** ili **Uključi kretanje udesno**.

Postavljanje i slijeđenje kružnog oblika

Kružni oblik možete koristiti za upravljanje plovilom u neprekidnom krugu u određenom smjeru i u određenim vremenskim intervalima.

- 1 Na zaslону autopilota odaberite **Opcije > Upravljanje pomoću oblika > Krugovi**.
- 2 Po potrebi odaberite **Vrijeme** i odaberite vrijeme za koje autopilot dovrši jedan krug.
- 3 Odaberite **Uključi kretanje ulijevo** ili **Uključi kretanje udesno**.

Postavljanje i slijeđenje cik-cak oblika

Cik-cak oblik možete koristiti za upravljanje plovilom ulijevo, pa udesno i natrag tijekom određenog vremena i pod određenim kutom preko trenutačnog smjera.

- 1 Na zaslону autopilota odaberite **Opcije > Upravljanje pomoću oblika > Cik-cak**.
- 2 Po potrebi odaberite **Amplituda** i odaberite stupanj.
- 3 Po potrebi odaberite **Period** i odaberite vremensko razdoblje.
- 4 Odaberite **Uključi cik-cak manevr**.

Slijeđenje oblika Williamsonovog zaokreta

Oblik Williamsonovog zaokreta možete koristiti za upravljanje plovilom u blizini mjesta gdje je oblik Williamsonovog zaokreta započet. Oblik Williamsonovog zaokreta može se koristiti u situacijama sa čovjekom u moru.

- 1 Na zaslону autopilota odaberite **Opcije > Upravljanje pomoću oblika > Williamsonov zaokret**.
- 2 Odaberite **Uključi kretanje ulijevo** ili **Uključi kretanje udesno**.

Orbitiranje

Orbitiranje možete koristiti za upravljanje plovilom u neprekidnom krugu oko aktivne točke. Veličinu kruga određuje udaljenost od aktivne točke na početku orbitiranja.

- 1 Na zaslону autopilota odaberite **Opcije > Upravljanje pomoću oblika > Orbitiranje**.
- 2 Odaberite **Uključi kretanje ulijevo** ili **Uključi kretanje udesno**.

Postavljanje i slijeđenje oblika djeteline

Oblik djeteline možete koristiti za upravljanje plovilom kako biste više puta prešli aktivnu točku. Kada započinjete oblik djeteline, autopilot vozi plovilo prema aktivnoj točki i započinje oblik djeteline.

Možete prilagoditi udaljenost između točke i mjesta gdje autopilot okreće plovilo za sljedeći prijelaz preko točke. Zadana postavka okreće plovilo na udaljenosti od 300 m (1000 ft) od aktivne točke.

- 1 Na zaslону autopilota odaberite **Opcije > Upravljanje pomoću oblika > Djetelina**.
- 2 Po potrebi odaberite **Duljina** i odaberite udaljenost.
- 3 Odaberite **Uključi kretanje ulijevo** ili **Uključi kretanje udesno**.

Postavljanje slijeđenja oblika pretraživanja

Oblik pretraživanja možete koristiti za upravljanje plovilom u sve većim krugovima udaljujući se od aktivne točke i stvarajući spiralni oblik. Kada započnete oblik pretraživanja, autopilot odmah vozi plovilo kružno oko aktivne točke koja je u sredini i proširuje spiralu kako završava svaki krug.

Možete prilagoditi udaljenost između svakog kruga u spirali. Zadana je udaljenost između krugova 20 m (50 ft).

- 1 Na zaslonu autopilota odaberite **Opcije > Upravljanje pomoću oblika > Traži**.
- 2 Po potrebi odaberite **Raspon za pretraživanje** i odaberite udaljenost.
- 3 Odaberite **Uključi kretanje ulijevo** ili **Uključi kretanje udesno**.

Poništavanje upravljanja pomoću oblika

- Fizički upravljajte plovilom.

NAPOMENA: Kako biste fizičkim upravljanjem plovilom poništili oblik za upravljanje, mora biti omogućena funkcija Shadow Drive.

- Kako biste oblik poništili s pomoću načina upravljanja u koracima, odaberite **◀ ili ▶**.
- Odaberite **Mirov..**

Podešavanje odgovora autopilota

Postavka Odgovor omogućuje vam prilagođavanje osjetljivosti autopilota na razne uvjete mora i vjetra.

Informacije o naprednoj konfiguraciji autopilota potražite u vodiču za konfiguriranje koji je priložen uz autopilot.

- 1 Na zaslonu autopilota odaberite **Opcije > Odgovor**.
- 2 Podesite odgovor kormila.

Ako želite da kormilo bude responzivnije i da se brže kreće, povećajte vrijednost. Ako je kormilo previše responzivno i pomiče se prebrzo, smanjite vrijednost.

Omogućivanje automatskog reagiranja

Kad se vaša Jedrilica ili Jedrenje katamaranom koriste sustavom autopilota, postavku reagiranja možete postaviti na Automatski tako da sustav autopilota automatski prilagođava postavku reagiranja na temelju uvjeta na moru. Postavka Automatski smanjuje postavku reagiranja na Niska razina (4) u mirnim uvjetima na moru i povećava je na Normal. kad je more jako valovito. Sustav autopilota koristi informacije o okomitom i vodoravnom nagibu plovila za određivanje uvjeta na moru, kao i podatke o vjetru, ako su dostupni.

- 1 Na zaslonu autopilota odaberite **Opcije > Odgovor**.
- 2 Odaberite **Automatski** više puta dok se ne prikaže željena razina osjetljivosti, **Niska razina** do **Vis..**

Postavka reagiranja automatski će se prilagoditi na temelju uvjeta na moru. Što je postavka automatskog reagiranja viša, sustav će biti osjetljiviji na podatke o okomitom i vodoravnom nagibu plovila te vjetru prilikom podešavanja reagiranja.

Način rada autopilota pri maloj brzini

Ako upravljate sustavom autopilota pri vrlo malim brzinama, primjerice tijekom trollinga, možete omogućiti način rada pri maloj brzini koji bolje reagira u tim situacijama.

Prije nego što možete upotrebljavati način rada autopilota pri maloj brzini, morate ga omogućiti, a dostupan je samo za plovila koja imaju Gliser s gliserskim trupom ili Gliser s deplasmanskim trupom s opcijom Izvor brzine postavljenom na GPS.

Omogućivanje i onemogućivanje načina rada autopilota pri maloj brzini

Način rada autopilota pri maloj brzini zadano je onemogućen i morate ga omogućiti u postavkama autopilota prije korištenja.

- 1 Na zaslonu autopilota odaberite **Opcije > Postavljanje autopilota > Postavljanje autopilota > Postavljanje izvora brzine**.
- 2 Odaberite **Autopilot za nisku brzinu**.
Omogućen je način rada autopilota pri maloj brzini.
- 3 Ponovo odaberite **Autopilot za nisku brzinu** kako biste onemogućili način rada autopilota pri maloj brzini.

Omogućivanje i onemogućivanje načina rada autopilota pri maloj brzini

Prije uključivanja načina rada autopilota pri maloj brzini morate ga omogućiti u izborniku Postavljanje autopilota.

- 1 Tijekom upravljanja plovilom pri maloj brzini (manjoj od 1 čv) uključite držanje smjera.
Pojavljuje se poruka koja vas pita želite li uključiti držanje smjera autopilota pri maloj brzini.
- 2 Odaberite **Mala brzina** kako biste uključili način rada pri maloj brzini.
NAPOMENA: Ako odaberete Odustani ili ne učinite ništa, autopilot nastavlja s normalnim držanjem smjera.
Sustav autopilota radi s povećanom osjetljivošću i reakcijom za bolje performanse pri malim brzinama.
- 3 Za isključivanje načina rada pri maloj brzini isključite autopilot ili povećajte brzinu plovila iznad 12 čv.

Omogućavanje upravljanja autopilotom na Garmin satu

Garmin autopilotom možete upravljati pomoću kompatibilnog Garmin sata. Za popis kompatibilnih Garmin uređaja idite na garmin.com. Više informacija potražite u korisničkom priručniku za vaš kompatibilni Garmin sat.

NAPOMENA: Pametne obavijesti na satu nisu dostupne ako je omogućeno daljinsko upravljanje autopilotom.

SAVJET: Uz kontroliranje sustava autopilota, s kompatibilnim Garmin satom možete i pregledavati ili kontrolirati druge funkcije plotera:

- Uz pomoć zaslona i gumba možete daljinski navigirati korisničkim sučeljem (*Uparivanje Garmin sata za upravljanje Garmin ploterom, stranica 34*).
- Uz pomoć sata možete slati glasovne naredbe i preslušavati odgovore (*Uparivanje Garmin sata s Garmin ploterom za glasovno upravljanje, stranica 23*).
- Možete pregledavati važne podatke o vašem plovilu, poput dubine i brzine (*Pregledavanje podataka o plovidbi na Garmin satu, stranica 35*).

- 1 Odaberite **Komunikacije > Bežični uređaji > Nosivi uređaji > Upravljanje autopilotom > Omogući > Nova veza**.
- 2 Slijedite upute na zaslonu.

Prilagođavanje djelovanja gumba autopilota

Ako želite postaviti djelovanje gumba autopilota, najprije morate instalirati i konfigurirati kompatibilan Garmin autopilot.

Možete odabrati do tri reakcije autopilota kojima će upravljati vaš Garmin sat.

NAPOMENA: Dostupne reakcije autopilota ovise o tome koji je autopilot instaliran.

- 1 Na ploteru odaberite **Komunikacije > Bežični uređaji > Connect IQ™ aplikacije > Upravljanje autopilotom > Djelovanje gumba**.
- 2 Odaberite gumb.
- 3 Odaberite radnju.

Upravljanje autopilotom s pomoću daljinskog upravljača GRID 20

NAPOMENA: Autopilotom s pomoću daljinskog upravljača GRID 20 možete upravljati samo ako su na zaslonu vidljivi gumbi za upravljanje. U slučaju uključivanja zaslona autopilota u kombinirani prikaz, možda ćete morati pritisnuti prozor autopilota u kombiniranom prikazu kako biste ga prebacili u prikaz preko cijelog zaslona i zatim upotrijebiti daljinski upravljač GRID 20.

- Za promjenu načina rada pritisnite kotačić.
- U načinu upravljanja u koracima okrenite kotačić kako biste mogli upravljati. Svako okretanje kotačića uzrokuje okretanje u koracima od jednog stupnja.
- U načinu rada odgovora autopilota okrenite kotačić kako biste prilagodili postavku **Odgovor**.
- U načinu upravljanja kormilom držite upravljačku palicu prema desno ili lijevo kako biste mogli upravljati.

Reactor™ daljinski upravljač za sustav autopilota

UPOZORENJE

Vi ste odgovorni za sigurno i oprezno upravljanje plovilom. Autopilot je alat koji poboljšava mogućnost upravljanja plovilom. No on vas ne oslobađa odgovornosti da plovilom upravljate na siguran način. Izbjegavajte navigacijske opasnosti i nikad ne ostavljajte kormilo bez nadzora.

Reactor daljinski upravljač možete bežično povezati s ploterom i koristiti ga za upravljanje kompatibilnim Reactor sustavom autopilota.

Dodatne informacije o korištenju daljinskog upravljača potražite u korisničkom priručniku za Reactor daljinski upravljač za sustav autopilota na web-mjestu garmin.com

Uparivanje Reactor daljinskog upravljača za sustav autopilota i plotera

- 1 Odaberite **Opcije > Komunikacije > Bežični uređaji > Bežični daljinski upravljači > Daljinsko upravljanje autopilotom**.
- 2 Prema potrebi odaberite **Omogućiti**.
- 3 Odaberite **Nova veza**.
- 4 Na daljinskom upravljaču odaberite  > **Pair with MFD**.
Ploter se oglašava zvučnim signalom, a na njemu će se prikazati poruka potvrde.
- 5 Odaberite **Da** kako biste dovršili postupak uparivanja.

Promjena funkcija tipki za akciju na Reactor daljinskom upravljaču za sustav autopilota

Možete promijeniti uzorke ili akcije koje su dodijeljene tipkama za akciju na Reactor daljinskom upravljaču za sustav autopilota.

- 1 Odaberite  > **Komunikacije > Bežični uređaji > Bežični daljinski upravljači > Daljinsko upravljanje autopilotom > Djelovanje gumba**.
- 2 Odaberite tipku za akciju koju želite promijeniti.
- 3 Odaberite uzorak ili radnju koju želite dodijeliti tipki za radnju.

Nadogradnja Reactor softvera daljinskog upravljača za autopilot

Možete nadograditi Reactor softver daljinskog upravljača za autopilot s pomoću plotera.

- 1 Umetnite memorijsku karticu u utor za karticu na računalo.
- 2 Idite na garmin.com/software/autopilot_remote_control i odaberite **Softver**.
- 3 Odaberite **Preuzmi**.
- 4 Pročitajte i prihvatite uvjete.
- 5 Odaberite **Preuzmi**.
- 6 Odaberite lokaciju, a zatim odaberite **Spremi**.
- 7 Dvaput pritisnite datoteku koju ste preuzeli.
- 8 Odaberite **Sljedeće**.
- 9 Odaberite pogon koji označava memorijsku karticu i odaberite **Sljedeće > Završi**.
- 10 Na ploteru umetnite memorijsku karticu u utor za karticu.
- 11 Odaberite  > **Komunikacije > Bežični uređaji > Daljinsko upravljanje autopilotom > Ažuriraj softver**.

Tipkovnica autopilota

UPOZORENJE

Vi ste odgovorni za sigurno i oprezno upravljanje plovilom. Autopilot je alat koji poboljšava mogućnost upravljanja plovilom. No on vas ne oslobađa odgovornosti da plovilom upravljate na siguran način. Izbjegavajte navigacijske opasnosti i nikad ne ostavljajte kormilo bez nadzora.

Možete povezati tipkovnicu autopilota APK™ 10 na istu mrežu NMEA 2000 u obliku plotera kako biste upravljali kompatibilnim sustavom autopilota Reactor.

Dodatne informacije o instalaciji i upotrebi tipkovnice potražite u uputama za tipkovnicu autopilota APK 10 na garmin.com

Zadane radnje funkcijskih tipki

Dvije funkcijske tipke programirane su sa zadanim radnjama ovisno o vrsti plovila.

Vrsta plovila	Funkcijska tipka 1	Funkcijska tipka 2
Gliser s gliserskim trupom i Gliser s deplasmanskim trupom	Krug (uzorak)	Praćenje rute
Jedrenje i Jedrenje katamaranom	Okret uz vjetar / niz vjetar	Držanje uz vjetar

Konfiguriranje funkcijskih tipki

Dvije tipke na tipkovnici označene s 1 i 2 moguće je konfigurirati putem kompatibilnog plotera ili GHC™ 50 kontrole kormila povezane sa sustavom autopilota.

- 1 Na zaslonu autopilota odaberite **Opcije > Postavljanje autopilota > Tipkovnica autopilota > Konfiguracija tipkovnice autopilota**
- 2 Odaberite opciju:
 - Za konfiguriranje tipke označene s **1** odaberite **Ključ 1**.
 - Za konfiguriranje tipke označene s **2** odaberite **Ključ 2**.
- 3 Odaberite funkciju koju želite dodijeliti tipki.
- 4 Ako je potrebno, ponovite ovaj postupak za drugu tipku.

Način rada za pogonsko upravljanje

OPREZ

Kada u načinu rada za pogonsko upravljanje upotrebljavate ručicu za upravljanje, sustav autopilota ne uspostavlja držanje smjera. Vi ste odgovorni za sigurno upravljanje plovilom.

Kada za povezivanje ručice za upravljanje sa sustavom autopilota instaliranog na plovilu s deplasmanskim trupom upotrebljavate GNA™ 10 adapter, možete omogućiti opcionalni način rada za pogonsko upravljanje kako biste plovilom upravljali s ručicom za upravljanje bez intervencije autopilota. Kada ručicu za upravljanje primjenjujete u načinu rada za pogonsko upravljanje, ponaša se drugačije nego pri standardnom držanju smjera autopilotom ili praćenju rute autopilotom.

Kada ručicu za upravljanje primjenjujete dok ste u standardnom držanju smjera autopilotom, pritiskanjem ili zadržavanjem ručice za upravljanje lijevo ili desno plovilo skreće sve do otpuštanja ručice za upravljanje. Sustav autopilota potom nastavlja držati smjer sukladno vašem novom smjeru, provodeći prilagodbe neophodne za održavanje novog smjera.

Kada ručicu za upravljanje primjenjujete dok slijedite rutu uz pomoć sustava autopilota, pritiskanjem ili zadržavanjem ručice za upravljanje lijevo ili desno plovilo prestaje slijediti rutu i skreće sve do otpuštanja ručice za upravljanje. Sustav autopilota potom nastavlja držati smjer sukladno vašem novom smjeru, provodeći prilagodbe neophodne za održavanje novog smjera. Početna ruta više se ne nastavlja.

Kada ručicu za upravljanje primjenjujete dok ste u načinu rada za pogonsko upravljanje, pritiskanjem ili zadržavanjem ručice za upravljanje lijevo ili desno plovilo skreće sve do otpuštanja ručice za upravljanje. Sustav autopilota ne uspostavlja držanje smjera, a kormilo ostaje u položaju pri kojem ste otpustili ručicu za upravljanje.

Omogućavanje načina rada za pogonsko upravljanje

Da biste dobili mogućnost odabira opcije Uključi pogonsko upravljanje na ploteru ili uređaju za kontrolu kormila, najprije u postavkama autopilota morate omogućiti načina rada za pogonsko upravljanje.

NAPOMENA: Opcija za omogućavanje načina rada za pogonsko upravljanje dostupna je samo kada je GNA 10 adapter pravilno instaliran, a vrsta plovila postavljena na glisersko.

Na stranici autopilota odaberite **••• > Postavljanje autopilota > Pogonsko upravljanje.**

Postavka Pogonsko upravljanje omogućuje se, a opcija Uključi pogonsko upravljanje sada je dostupna u izborniku autopilota.

Autopilot Yamaha

UPOZORENJE

Značajku autopilota možete koristiti samo na stanici instaliranoj pokraj kormila, regulatora i upravljačkog uređaja.

Vi ste odgovorni za sigurno i oprezno upravljanje plovilom. Autopilot je alat koji poboljšava mogućnost upravljanja plovilom. No on vas ne oslobađa odgovornosti da plovilom upravljate na siguran način. Izbjegavajte navigacijske opasnosti i nikad ne ostavljajte kormilo bez nadzora.

Uvijek budite spremni brzo preuzeti ručnu kontrolu nad plovilom.

Upoznajte se s radom autopilota na mirnoj otvorenoj vodi bez opasnosti.

Budite oprezni kad koristite autopilot u blizini opasnih elemenata u vodi poput dokova, stupova i drugih plovila.

Sustav autopilota neprekidno prilagođava upravljanje plovilom kako biste održali stalan smjer (držanje smjera).

Kada je ploter povezan s kompatibilnim Yamaha sustavom autopilota, možete pregledati informacije o autopilotu s pomoću zaslona Yamaha autopilota i trake preklapanja. Informacije o kompatibilnim Yamaha sustavima autopilota zatražite od zastupnika tvrtke Yamaha.

Zaslon Yamaha autopilota

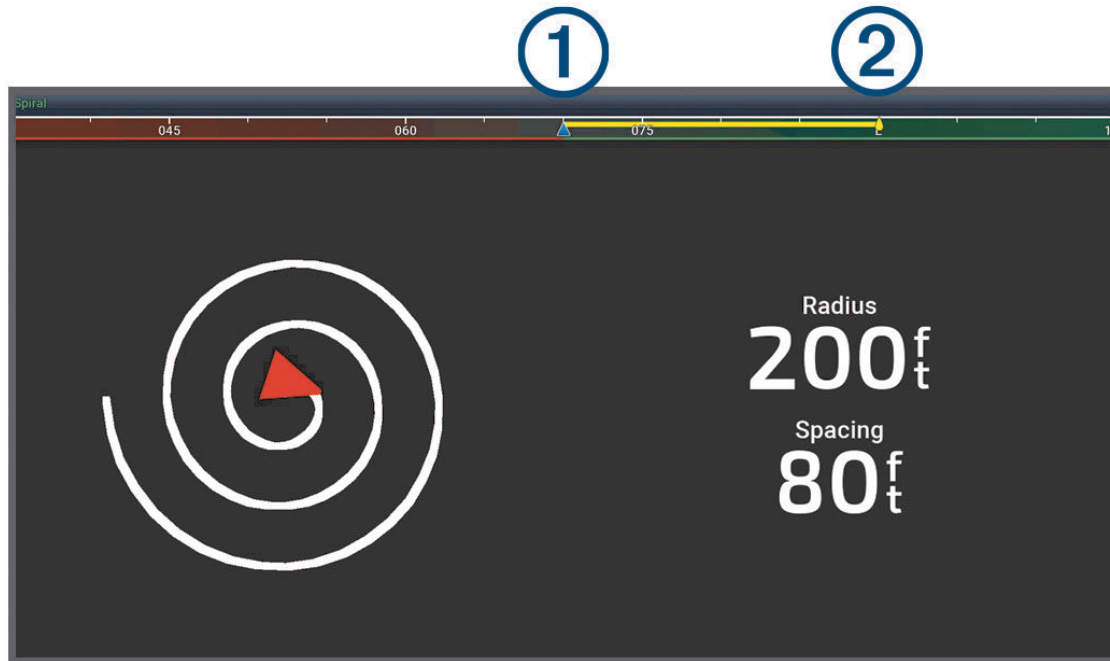

①	Stvarni smjer
②	Planirani smjer (smjer u kojem autopilot upravlja)

Postavke Yamaha autopilota

Na zaslonu Yamaha motora odaberite **Opcije > Postavka autopilota**.

Postavljeni uzorak: Omogućuje odabir uzorka autopilota.

Smjer: Postavlja smjer uzorka ulijevo ili udesno.

Raspon: Postavlja raspon uzorka.

Duljina: Postavlja duljinu uzorka.

Amplituda: Postavlja kut cik-cak uzorka.

Početni radijus: Postavlja radijus spiralnog uzorka.

Rad na zavr. točki traga: Postavlja način rada autopilota kada stigne do kraja rute. Opcijom FishPoint® održava se položaj, ali ne i smjer. Opcijom DriftPoint® omogućuje se plutanje plovila kako ga nose vjetar ili struje dok se održava odabrani smjer, ali ne i položaj. Opcijom StayPoint® održava se položaj i smjer. Opcijom Usporavanje zaustavlja se motor, ali se ne održava ni položaj ni smjer. Opcijom Bez usporavanja ne zaustavlja se motor.

Pomak držanja kursa: Postavlja udaljenost za navigaciju paralelno s rutom.

NAPOMENA: Detaljne informacije o radu Yamaha upravljačke palice i sustava autopilota potražite u *Kratkom vodiču* priloženom u kompletu s novom upravljačkom palicom / autopilotom.

Traka preklapanja autopilota Yamaha

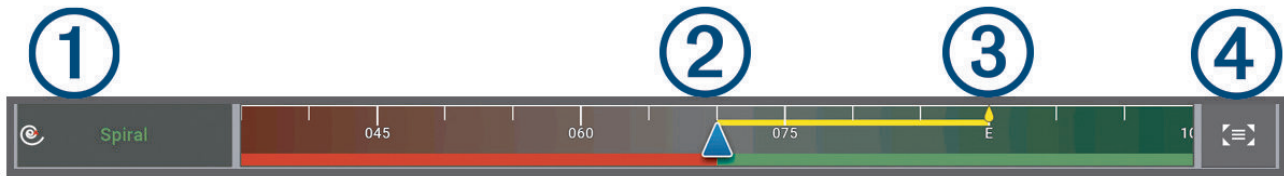

①	Način rada autopilota
②	Stvarni smjer
③	Planirani smjer (smjer u kojem autopilot upravlja)
④	Otvora potpuni zaslon i izbornik autopilota

Upravljanje Force® vanbrodskim motorom

⚠ UPOZORENJE

Nemojte pokretati motor ako elisa nije u vodi. Kontakt s elisom u pokretu može uzrokovati ozbiljne ozljede.

Motor nemojte upotrebljavati u područjima gdje vi ili druge osobe u vodi možete doći u kontakt s elisom u pokretu jer tako možete uzrokovati ozbiljne ozljede.

Prije rukovanja ili rada s elisom, pogonskim motorom elise, električnim priključcima ili kućištima elektroničkih komponenti obavezno odspojite motor od akumulatora kako biste spriječili ozbiljne ozljede ili smrti.

Vi ste odgovorni za sigurno i oprezno upravljanje plovilom. Funkcije autopilota vanbrodskog motora alati su koji poboljšavaju mogućnost upravljanja plovilom. No, oni vas ne oslobađaju odgovornosti da plovilom upravljate na siguran način. Izbjegavajte navigacijske opasnosti i nikad ne ostavljajte kontrole motora bez nadzora.

Upoznajte se s radom autopilota na mirnoj otvorenoj vodi bez opasnosti.

Budite oprezni kad koristite autopilot u blizini opasnih elemenata u vodi poput dokova, stupova i drugih plovila.

⚠ OPREZ

Prilikom upotrebe funkcija autopilota budite spremni na iznenadna zaustavljanja, ubrzavanja i skretanja.

Prilikom spremanja ili otpuštanja motora stanite čvrsto i pripazite na skliske površine oko motora. Ako tijekom otpuštanja motora izgubite ravnotežu, to može uzrokovati ozljede.

Možete povezati Force vanbrodski motor s ploterom radi prikaza i upravljanja motorom s pomoću plotera.

Povezivanje s vanbrodskim motorom

Možete bežičnim putem povezati ploter s kompatibilnim Garmin Force vanbrodskim motorom na plovilu da biste upravljali vanbrodskim motorom s pomoću plotera.

- 1 Uključite ploter i vanbrodski motor.
- 2 Omogućite Wi-Fi mrežu na ploteru (*Postavljanje Wi-Fi mreže, stranica 33*).
- 3 Ako je na Garmin Marine Network povezano više plotera, ovaj ploter mora biti host uređaj Wi-Fi mreže (*Promjena Wi-Fi poslužitelja, stranica 33*).
- 4 Na ploteru odaberite > **Komunikacije** > **Bežični uređaji** > **Garmin vanbrodski motor**.
- 5 Na zaslonu vanbrodskog motora triput pritisnite za ulazak u način rada za uparivanje.
 na zaslonu vanbrodskog motora plave je boje dok traži vezu s ploterom, a postaje zelene boje nakon uspješnog povezivanja.

Nakon što se ploter i vanbrodski motor uspješno povežu, omogućite traci preklapanja vanbrodskog motora upravljanje motorom (*Dodavanje kontrola vanbrodskog motora zaslonima, stranica 136*).

Dodavanje kontrola vanbrodskog motora zaslonima

Nakon što povežete ploter s Force vanbrodskim motorom, morate dodati upravljačku traku vanbrodskog motora zaslonima da biste upravljali vanbrodskim motorom.

- 1 Otvorite zaslon s kojeg želite upravljati vanbrodskim motorom.
- 2 Odaberite opciju:
 - U prikazu preko cijelog zaslona odaberite **Opcije > Uredi preklapanja**.
 - Na kombiniranom zaslonu odaberite **Opcije > Uredi > Maske**.
- 3 Odaberite **Gornja traka**, **Donja traka**, **Lijeva traka** ili **Desna traka**.
- 4 Odaberite **Upravljačka traka vanbrodskog motora**.









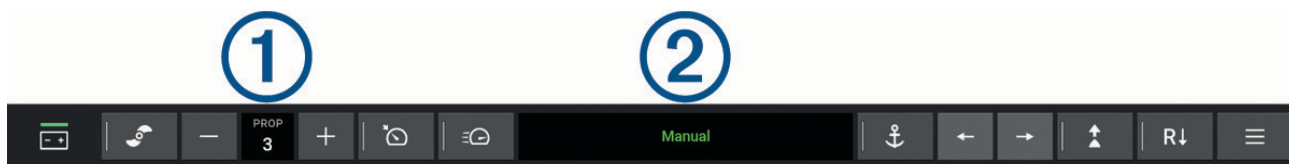



Ponovite ove korake da biste dodali kontrole vanbrodskog motora svim zaslonima s kojih želite upravljati vanbrodskim motorom.

Upravljačka traka vanbrodskog motora

Upravljačka traka vanbrodskog motora omogućuje vam upravljanje vanbrodskim motorom Force i pregled statusa motora.

Odaberite stavku da biste je aktivirali. Gumb zasvijetli kada se stavka odabere. Ponovno odaberite stavku da biste je deaktivirali.



	Status baterije vanbrodskog motora.
	Uključuje i isključuje propeler.
	Smanjuje brzinu. Kada brzina dođe do 0, nastavkom smanjenja brzine propeler se prebacuje u vožnju unatrag.
	Pokazatelj brzine.
	Povećava brzinu. Ako se propeler kreće unatrag, povećanjem brzine iznad 0 propeler će se početi kretati prema naprijed.
	Omogućuje održavanje konstantne brzine pri trenutačnoj kopненоj brzini.
	Aktivira punu brzinu propelera.
	Status vanbrodskog motora.
	Omogućuje zaključavanje sidra, funkciju koja upotrebljava vanbrodskog motora za zadržavanje položaja.
	Upravlja vanbrodskim motorom. Kada je aktivirano zaključavanje sidra, pomiče položaj zaključavanja sidra prema naprijed, natrag, lijevo ili desno.
	Omogućuje držanje smjera (postavljanje i održavanje trenutačnog smjera). Kada je aktivirano držanje smjera vanbrodskog motora, traka autopilota pojavljuje se u traci vanbrodskog motora.
	Prebacivanje između načina za vožnju unaprijed i unatrag. NAPOMENA: Pri prebacivanju između načina za vožnju unaprijed i unatrag, brzina propelera automatski se postavlja na posljednju brzinu koju se upotrijebili u istom načinu potiska. Prebacivanje između potiska za vožnju unaprijed i unatrag automatski isključuje propeler. Prebacivanje između potiska za vožnju unaprijed i unatrag dok ste u načinu rada autopilota automatski vraća motor u ručni način rada.
	Otvora postavke vanbrodskog motora.

Potisak za vožnju unatrag

U ručnom načinu rada možete propeler pokrenuti unatrag. Pokretanjem propelera unatrag nakratko može biti korisno u nekim situacijama, poput izlaženja iz uskih prostora s manje upravljanja motorom.

Budući da je propeler na vanbrodskom motoru dizajniran prvenstveno za potisak za vožnju unaprijed, manje je učinkovit u stvaranju potiska za vožnju unatrag, što rezultira većom bukom motora, posebno pri većim brzinama propelera, kao i većom turbulencijom pod vodom.

OBAVIJEST

Trebali biste štedljivo koristiti potisak za vožnju unatrag kako biste smanjili kavitaciju i prekomjerno trošenje propelera i pogonskog motora propelera.

Postavke vanbrodskog motora

Na traci vanbrodskog motora odaberite simbol .

Kalibriraj: Kalibrira kompas vanbrodskog motora (*Kalibracija kompasa vanbrodskog motora, stranica 138*) i postavlja pomak od pramca vanbrodskog motora (*Postavljanje pomaka pramca, stranica 139*).

Pomak sidra: Postavlja odziv vanbrodskog motora kada je aktiviran način zaključavanja sidra. Ako želite da vanbrodski motor bude responzivniji i da se brže kreće, povećajte vrijednost. Ako se motor previše pomiče, smanjite vrijednost.

Navigacijski pomak: Postavlja odziv vanbrodskog motora prilikom navigacije. Ako želite da vanbrodski motor bude responzivniji i da se brže kreće, povećajte vrijednost. Ako se motor previše pomiče, smanjite vrijednost.

Način držanja smjera: Postavlja način držanja smjera. Opcija Poravnanje plovila održava plovilo usmjereno u istom smjeru bez obzira na to kamo ga nose struje i vjetar. Opcija Idi na ravnom linijom navigira u željenom smjeru.

Način rada dolaska: Postavlja ponašanje vanbrodskog motora kada stignete do kraja rute. Postavkom Zaključavanje sidra vanbrodski motor zadržava položaj s pomoću funkcije zaključavanja sidra kada plovilo stigne na kraj rute. Postavkom Ručno propeler se isključuje kada plovilo stigne na kraj rute.

OPREZ

Vi ste odgovorni za sigurno upravljanje plovilom. Kada uključite postavku Ručno za opciju Način rada dolaska, morate biti spremni preuzeti kontrolu nad plovilom.

Automatsko uključivanje: Uključuje vanbrodski motor kada dovedete napajanje u sustav.

Mjesto propelera: Postavlja na koju se stranu vanbrodskog motora propeler okreće prilikom sklapanja vanbrodskog motora. To je korisno kada pohranjujete druge predmete u blizini sklopljenog propelera.

Tipke prečaca: Omogućuje rad tipki prečaca na daljinskom upravljaču vanbrodskog motora s određenim ploterom. Tipke rade samo s jednim ploterom u isto vrijeme.

Vraćanje zadanih postavki: Ponovno postavlja postavke vanbrodskog motora na tvornički zadane vrijednosti.

Dodjela prečaca tipkama prečaca daljinskog upravljača za vanbrodski motor

Možete brzo otvoriti često korištene zaslone tako da im dodijelite tipku prečaca na daljinskom upravljaču vanbrodskog motora. Možete stvoriti prečace do zaslona kao što su zasloni sonara i karte.

NAPOMENA: Ako na mreži imate više od jednog plotera, samo jednom ploteru možete dodijeliti tipke prečaca.

- 1 Otvorite zaslon.
- 2 Držite tipku prečaca.

SAVJET: Prečac se također sprema u kategoriju Spremljeno zajedno s brojem tipke prečaca.

Kalibracija kompasa vanbrodskog motora

Prije upotrebe funkcija autopilota morate kalibrirati kompas u vanbrodskom motoru.

- 1 Odvezite plovilo na otvorene mirne vode.
- 2 Na traci vanbrodskog motora odaberite simbol  > **Kalibriraj** > **Kalibracija kompasa**.
- 3 Slijedite upute na zaslonu.

Postavljanje pomaka pramca

Ovisno o kutu montaže, vanbrodski motor možda neće biti u ravnini sa središnjom linijom plovila. Za najbolje rezultate trebali biste postaviti pomak pramca.

- 1 Podesite kut vanbrodskog motora ① tako da bude u ravnini sa središnjom linijom plovila ②, usmjeren ravno prema naprijed.

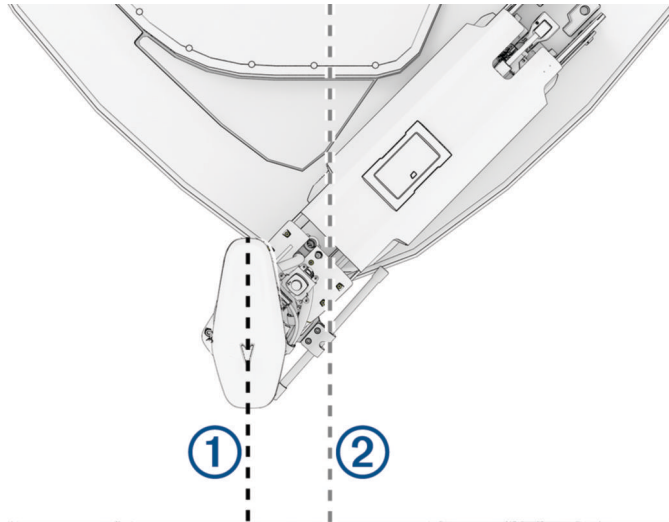

- 2 Na traci vanbrodskog motora odaberite simbol  > **Kalibriraj** > **Pomak pramca**.

Kalibriranje poravnanja upravljačkog sustava

Vratilo Garmin tvorničkog motora tvrtka Garmin tvornički poravnava i nije potrebno redovito poravnavanje. Povremeno, zbog udarca ili neočekivanog ručnog okretanja vratila, može se činiti da upravljački sustav vanbrodskog motora nije poravnat ili se može prikazati poruka o pogrešci poravnanja upravljačkog sustava. Tu vrstu pogreške možete ispraviti provedbom ovog postupka poravnanja.

- 1 Spustite vanbrodski motor.
- 2 Na traci vanbrodskog motora odaberite  > **Kalibriraj** > **Kalibracija poravnanja upravljačkog sustava**.
- 3 Slijedite upute na zaslonu i odaberite **Početak**.

OBAVIJEST

Tijekom postupka kalibracije vanbrodski motor izvest će niz upravljačkih pokreta.

- 4 Pričekajte na dovršetak postupka kalibracije.

Digitalno selektivno pozivanje

Umreženi ploter i funkcija VHF radio uređaja

Ako povežete kompatibilni VHF radio uređaj s ploterom, omogućene su ove funkcije.

- Ploter može prenijeti vaš GPS položaj na radio. Ako to vaš radio uređaj može, informacije o GPS položaju odašilju se putem DSC poziva.
- Ploter može primiti digitalni selektivni poziv (DSC) poziv u pomoć i informacije o položaju s radio uređaja.
- Ploter može pratiti položaje plovila koja šalju izvješća o položaju.

Ako je s ploterom povezan Garmin NMEA 2000 VHF radio, omogućene su i ove funkcije.

- Ploter omogućuje da brzo postavite i pošaljete pojedini pojedinačnog rutinskoj poziva na svoj Garmin VHF radio uređaj.
- Kad s radija uputite poziv u pomoć za čovjeka u moru, ploter će prikazati zaslon za čovjeka u moru i od vas zatražiti prelazak na točku s čovjekom na moru.
- Nakon što uputite poziv u pomoć za čovjeka u moru s plotera, radio će prikazati stranicu Poziv u pomoć kako biste uputili poziv u pomoć za čovjeka u moru.
- Možete pokrenuti druge SOS pozive na ploteru i poslati ih putem radio uređaja.

Informacije o instalaciji i priključivanju VHF radija potražite u uputama za instalaciju VHF radija.

Uključivanje DSC-a

Odaberite  > **Druga plovila** > **DSC**.

DSC popis

DSC popis je zapisnik posljednjih DSC poziva i drugih unesenih DSC kontakata. DSC popis može sadržavati do 100 unosa. DSC popis prikazuje najnovije pozive s plovila. Ako je drugi poziv zaprimljen s istog plovila, zamjenjuje prvi poziv na popisu poziva.

DSC popis možete pregledati u izborniku poruka i upozorenja ([Poruke i upozorenja, stranica 172](#)).

Pregled DSC popisa

Prije pregledavanja DSC popisa, uređaj za iscrtavanje morate povezati s VHF radio uređajem koji podržava DSC.

Na karti ili 3D prikazu karte odaberite **•••** > **Slojevi** > **Druga plovila** > **DSC** > **DSC popis**.

SAVJET: DSC popisu možete brzo pristupiti u izborniku poruka i upozorenja ([Poruke i upozorenja, stranica 172](#)).

Dodavanje DSC kontakta

Na svoj DSC popis možete dodati plovilo. DSC kontaktu možete upućivati pozive s uređaja za iscrtavanje.

- 1 Na karti ili 3D prikazu karte odaberite **•••** > **Slojevi** > **Druga plovila** > **DSC** > **DSC popis** > **Dodaj kontakt**.

SAVJET: DSC popisu možete brzo pristupiti u izborniku poruka i upozorenja ([Poruke i upozorenja, stranica 172](#)).

- 2 Unesite identitet pomorske mobilne službe (MMSI) plovila.
- 3 Unesite naziv plovila.

Dolazni pozivi u pomoć

Ako su vaš ploter i kompatibilni VHF radio povezani, ploter će vas upozoriti kad VHF radio primi DSC poziv u pomoć. Ako su s pozivom u pomoć poslani podaci o položaju, i ti će podaci biti dostupni i zabilježeni s pozivom.

 označava poziv u pomoć na DSC popisu i označava položaj plovila na navigacijskoj karti u vrijeme upućivanja DSC poziva u pomoć.

Kretanje prema plovilu u nevolji

Ikona  označava poziv u pomoć na DSC popisu i označava položaj plovila na navigacijskoj karti u vrijeme upućivanja DSC poziva u pomoć.

1 Na karti ili 3D prikazu karte odaberite **••• > Slojevi > Druga plovila > DSC > DSC popis**.

SAVJET: DSC popisu možete brzo pristupiti u izborniku poruka i upozorenja (*Poruke i upozorenja, stranica 172*).

2 Odaberite poziv za izvješće o položaju.

3 Odaberite **Pregledaj > Navigiraj do**.

4 Odaberite **Idi na** ili **Ruta do**.

Pozivi u pomoć za čovjeka u moru upućeni s VHF radija

Kada je uređaj za iscrtavanje povezan s kompatibilnim VHF radio uređajem s protokolom NMEA 2000 i uputite DSC poziv u pomoć za čovjeka u moru s radio uređaja, uređaj za iscrtavanje prikazat će zaslon s čovjekom u moru i od vas zatražiti prelazak na točku s čovjekom u moru. Ako imate sustav autopilota povezan s mrežom, uređaj za iscrtavanje od vas će zatražiti pokretanje Williamsonovog skretanja prema točki s čovjekom u moru.

Ako poništite poziv u pomoć za čovjeka u moru putem radija, zaslon uređaja za iscrtavanje koji od vas traži aktivaciju navigacije do lokacije s čovjekom u moru prestat će se prikazivati.

Pozivi u pomoć za čovjeka u moru i SOS pozivi upućeni s plotera

Nakon što ploter povežete s Garmin NMEA 2000 kompatibilnim radio uređajem i označite lokaciju SOS poziva ili lokaciju s čovjekom u moru, radio uređaj prikazat će stranicu Poziv u pomoć kako biste brzo mogli uputiti poziv u pomoć.

Informacije o upućivanju poziva u pomoć s radio uređaja potražite u korisničkom priručniku za VHF radio uređaj. Informacije o označavanju lokacije s čovjekom u moru ili lokaciju SOS poziva potražite u odjeljku *Označavanje lokacije Čovjek u moru ili druge SOS lokacije, stranica 59*.

Praćenje položaja

VHF radio možete povezati u mrežu NMEA 2000 s kojom je povezan i ploter kako biste mogli slati izvješća o položaju te pratiti plovila koja šalju izvješća o položaju. Za upotrebu ove funkcije plovilo mora slati ispravne PGN podatke (PGN 129808; informacije o DSC pozivu).

Kako biste slali izvješća o položaju i pratili plovila koja šalju izvješća o položaju, ploter s VHF radiom možete povezati putem NMEA 0183.

Svaki poziv kojim je prijavljeno izvješće o položaju bilježi se u DSC popisu (*DSC popis, stranica 140*).

Pregled izvješća o položaju

1 Na karti ili 3D prikazu karte odaberite **••• > Slojevi > Druga plovila > DSC > DSC popis**.

SAVJET: DSC popisu možete brzo pristupiti u izborniku poruka i upozorenja (*Poruke i upozorenja, stranica 172*).

2 Odaberite poziv za izvješće o položaju.

3 Odaberite **Pregledaj**.

4 Odaberite opciju:

- Za pregled pojedinosti izvješća o položaju odaberite **➤**.
- Za pregledavanje karte koja označava lokaciju odaberite **◀**.

Kretanje prema praćenom plovilu

- 1 Na karti ili 3D prikazu karte odaberite **••• > Slojevi > Druga plovila > DSC > DSC popis**.
SAVJET: DSC popisu možete brzo pristupiti u izborniku poruka i upozorenja (*Poruke i upozorenja, stranica 172*).
- 2 Odaberite poziv za izvješće o položaju.
- 3 Odaberite **Pregledaj > Navigiraj do**.
- 4 Odaberite **Idi na** ili **Ruta do**.

Stvaranje točke na položaju praćenog plovila

- 1 Na karti ili 3D prikazu karte odaberite **••• > Slojevi > Druga plovila > DSC > DSC popis**.
SAVJET: DSC popisu možete brzo pristupiti u izborniku poruka i upozorenja (*Poruke i upozorenja, stranica 172*).
- 2 Odaberite poziv za izvješće o položaju.
- 3 Odaberite **Pregledaj > Stvori međutočku**.

Uređivanje informacija u izvješću o položaju

- 1 Na karti ili 3D prikazu karte odaberite **••• > Slojevi > Druga plovila > DSC > DSC popis**.
SAVJET: DSC popisu možete brzo pristupiti u izborniku poruka i upozorenja (*Poruke i upozorenja, stranica 172*).
- 2 Odaberite poziv za izvješće o položaju.
- 3 Odaberite **Pregledaj > Uredi**.
 - Za unos naziva plovila odaberite **Naziv**.
 - Za unos novog simbola odaberite **Simbol**, ako je dostupno.
 - Za unos komentara odaberite **Komentar**.
 - Ako vaš radio prati položaj plovila, za prikaz linije plovila odaberite **Staza**.
 - Za odabir boje linije staze odaberite **Linija staze**.

Brisanje poziva za izvješće o položaju

- 1 Na karti ili 3D prikazu karte odaberite **••• > Slojevi > Druga plovila > DSC > DSC popis**.
SAVJET: DSC popisu možete brzo pristupiti u izborniku poruka i upozorenja (*Poruke i upozorenja, stranica 172*).
- 2 Odaberite poziv za izvješće o položaju.
- 3 Odaberite **Pregledaj > Uredi > Očisti izvješće**.

Staze plovila na karti

Na nekim prikazima karte možete vidjeti staze za sva praćena plovila. Prema zadanim postavkama, crna linija označava stazu plovila, crna točka označava svaki prethodno prijavljen položaj praćenog plovila, a plava zastava označava posljednji prijavljeni položaj plovila.

- 1 Na karti ili 3D prikazu karte odaberite **Opcije > Slojevi > Druga plovila > DSC > DSC staze**.
- 2 Odaberite koliko sati želite da se praćena plovila prikazuju na karti.
Na primjer, ako odaberete 4 sata, za sva praćena plovila prikazat će se sve točke staze stare manje od četiri sata.

Pojedinačni rutinski pozivi

Kada spojite uređaj za iscrtavanje s Garmin VHF radijem, moći ćete koristiti sučelje uređaja za iscrtavanje za upućivanje pojedinačnog rutinskog poziva.

Prilikom postavljanja pojedinačnog rutinskog poziva s uređaja za iscrtavanje, moći ćete odabrati DSC kanal putem kojeg želite komunicirati. Radio uređaj će prenijeti taj zahtjev s vašim pozivom.

Odabir DSC kanala

NAPOMENA: Odabir DSC kanala ograničen je na kanale koji su dostupni u svim frekvencijskim opsezima. Zadani kanal je 72. Ako odaberete drugi kanal, uređaj za iscrtavanje koristit će taj kanal za sljedeće pozive sve dok ne uputite poziv preko drugog kanala.

- 1 Na karti ili 3D prikazu karte odaberite **••• > Slojevi > Druga plovila > DSC > DSC popis**.
SAVJET: DSC popisu možete brzo pristupiti u izborniku poruka i upozorenja (*Poruke i upozorenja, stranica 172*).
- 2 Odaberite plovilo ili stanicu za pozivanje.
- 3 Odaberite **Pregledaj > Poziv pomoću radio uređaja > Kanal**.
- 4 Odaberite dostupni kanal.

Upućivanje pojedinačnog rutinskog poziva

NAPOMENA: Prilikom upućivanja poziva s uređaja za iscrtavanje, radio neće primati informacije o pozivima ako mu nije programiran MMSI broj.

- 1 Na karti ili 3D prikazu karte odaberite **••• > Slojevi > Druga plovila > DSC > DSC popis**.
SAVJET: DSC popisu možete brzo pristupiti u izborniku poruka i upozorenja (*Poruke i upozorenja, stranica 172*).
- 2 Odaberite plovilo ili stanicu za pozivanje.
- 3 Odaberite **Pregledaj > Poziv pomoću radio uređaja**.
- 4 Po potrebi odaberite **Kanal** i odaberite novi kanal.
- 5 Odaberite **Pošalji**.
Uređaj za iscrtavanje šalje informacije o pozivu na radio uređaj.
- 6 Na Garmin VHF radiju dovršite poziv.

Upućivanje pojedinačnog rutinskog poziva AIS cilju

- 1 Na karti ili 3D prikazu karte odaberite AIS cilj.
- 2 Odaberite **AIS plovilo > Poziv pomoću radio uređaja**.
- 3 Po potrebi odaberite **Kanal** i odaberite novi kanal.
- 4 Odaberite **Pošalji**.
Uređaj za iscrtavanje šalje informacije o pozivu na radio uređaj.
- 5 Na Garmin VHF radiju dovršite poziv.

Mjerači i grafikoni

Mjerači i grafikoni daju različite informacije o motoru i okolini. Za prikaz informacija na mrežu mora biti priključena kompatibilna sonda ili senzor.

Pregled mjerača

- 1 Odaberite **Mjerači**.
- 2 Odaberite mjerac kao što je **Plovilo**.



- 3 Odaberite **<** ili **>** da biste vidjeli različitu stranicu s mjeracima, ako je primjenjivo.

Ikone upozorenja motora

Ako na stranici mjerača zasvijetli ikona, to znači da postoji problem s motorom.

	Upozorenje o niskoj razini ulja ili tlaku ulja
	Upozorenje o temperaturi
	Upozorenje o naponu akumulatora
	Upozorenje za provjeru motora

Promjena podataka koji se prikazuju na mjeracu

- 1 Otvorite stranicu mjerača.
- 2 Odaberite **Opcije > Uređivanje stranica mjerača**.
- 3 Odaberite mjerac za uređivanje.
SAVJET: Možete zadržati bilo koji mjerac za brzu promjenu podataka.
- 4 Odaberite **Zamijeni podatke**.
- 5 Odaberite vrstu podataka.
- 6 Odaberite podatke za prikaz.

Prilagođavanje mjerača

Možete dodati stranicu mjerača, promijeniti izgled svake stranice mjerača, način njihovog prikazivanja i podatke na svakom mjeraču.

- 1 Otvorite stranicu mjerača.
- 2 Odaberite **Opcije > Uređivanje stranica mjerača**.
- 3 Ako je potrebno, odaberite prikaz mjerača ili mjerač za uređivanje.
- 4 Odaberite opciju:
 - Za promjenu podataka koji se prikazuju na mjeraču odaberite mjerač i odaberite **Zamijeni podatke**.
 - Ako želite promijeniti izgled mjerača na stranici, odaberite **Promijeni izgled**.
 - Ako kompletu stranica mjerača želite dodati stranicu, odaberite **Dodaj stranicu**.
 - Ako iz kompleta stranica mjerača želite ukloniti stranicu, odaberite **Ukloni stranicu**.
 - Ako želite promijeniti mjesto ove stranice u kompletu stranica mjerača, odaberite **Pomakni stranicu ulijevo** ili **Pomakni stranicu udesno**.
 - Ako želite vratiti originalni prikaz ove stranice, odaberite **Vrati zadani prikaz**.

Prilagođavanje ograničenja mjerača motora i mjerača goriva

Možete konfigurirati gornju i donju granicu te raspon željenog standardnog rada mjerača.

NAPOMENA: Nisu sve opcije dostupne za sve mjerače.

- 1 Na odgovarajućem zaslonu mjerača odaberite **Opcije > Instalacija > Postavljanje ograničenja mjerača**.
- 2 Odaberite mjerač koji želite prilagoditi.
- 3 Odaberite opciju:
 - Za postavljanje minimalne vrijednosti za raspon standardnog rada odaberite **Deklar. minim.**
 - Za postavljanje maksimalne vrijednosti za raspon standardnog rada odaberite **Dekl. maksimum**.
 - Za postavljanje donje granice mjerača niže od deklariranog minimuma odaberite **Minim. mjerilo**.
 - Za postavljanje gornje granice mjerača više od deklariranog maksimuma odaberite **Maksim. mjerilo**.
- 4 Odaberite graničnu vrijednost.
- 5 Za postavljanje dodatnih ograničenja mjerača ponovite korake 4 i 5.

Odabir broja motora prikazanih na mjeračima

Mogu se prikazivati informacije za najviše četiri motora.

- 1 Na zaslonu mjerača motora odaberite **Opcije > Instalacija > Odabir motora > Broj motora**.
- 2 Odaberite opciju:
 - Odaberite broj motora.
 - Odaberite **Automatska konfiguracija** kako bi se broj motora automatski prepoznao.

Prilagođavanje motora prikazanih na mjeračima

Prije prilagođavanja načina na koji je motori prikazuju u mjeračima, morate ručno odabrati broj motora ([Odabir broja motora prikazanih na mjeračima, stranica 145](#)).

- 1 Na zaslonu mjerača motora odaberite **Opcije > Instalacija > Odabir motora > Broj motora**.
- 2 Odaberite **Prvi motor**.
- 3 Odaberite motor koji će se prikazivati u prvom mjeraču.
- 4 Ponovite za preostale trake motora.

Omogućavanje alarma statusa za mjerače rada motora

Na uređaju za iscrtavanje možete omogućiti prikaz alarma sa statusom motora.

Na zaslonu mjerača motora odaberite **Opcije > Instalacija > Alarmi statusa > Uključi**.

Kad se aktivira alarm za motor, prikazat će se poruka s alarmom za status mjerača, a mjerač može pocrveniti, ovisno o vrsti alarma.

Omogućavanje nekih alarma statusa mjerača goriva

- 1 Na zaslonu mjeraca motora odaberite **Opcije > Instalacija > Alarmi statusa > Prilagođeno**.
- 2 Odaberite jedan ili više alarma za mjerac motora koje treba uključiti ili isključiti.

Mjerači za Yamaha motor i elektromotor

Za najbolje iskustvo nadzora i kontroliranja kompatibilnog Yamaha motora ili elektromotora uz pomoć ovog plotera, motor ili elektromotor s ploterom morate povezati putem odgovarajućeg adaptera sučelja. Ako je potrebno, za više informacija obratite se predstavniku tvrtke Yamaha.

Odaberite **Mjerači > YAMAHA** kako biste prikazali mjerace Yamaha motora.



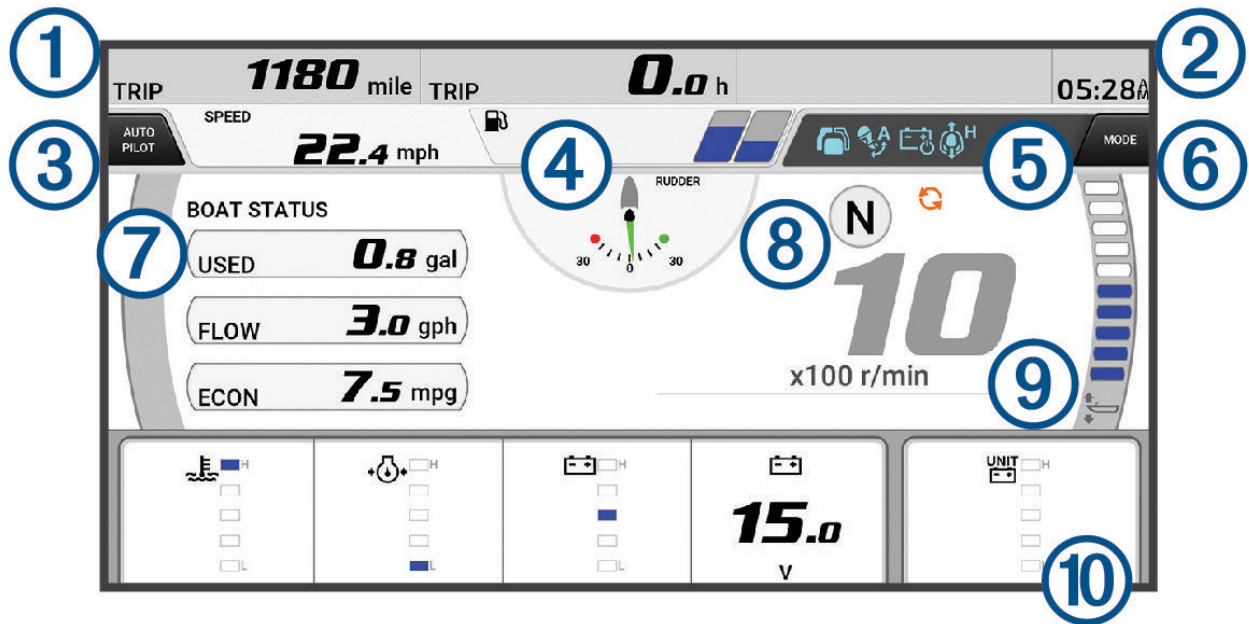



Ova slika samo je primjer izgleda zaslona, a ovisi o broju i vrsti motora ili elektromotora priključenih u mrežu motora i na kontrolu gasa. Sve informacije potražite u korisničkom priručniku za Yamaha motor, elektromotor ili zaslon.



①	Podatkovna polja plovila Držite za zamjenu podataka.
②	Trenutno vrijeme Držite za prikaz podataka o putu.
③	Odaberite za uključivanje i isključivanje trake autopilota (Helm Master® EX). Odaberite za postavljanje gumba upravljačke palice za funkcije Postavljena točka (Helm Master i Helm Master EX).
④	Informacije o razini spremnika ili informacije o razini baterije Držite spremnik ili bateriju za prikaz detaljnih informacija sa senzora razine spremnika ili informacija o razini baterije.
⑤	Ikone statusa: • Plava: indikatori rada motora ili elektromotora • Narančasta: status motora ili elektromotora ili informacije o stanju • Crvena: upozorenje za motor ili elektromotor i informacije o upozorenju Jačina GPS signala (Helm Master)
⑥	Odaberite za unos postavki opcije Ribolovna točka (Helm Master/Helm Master EX). Odaberite za postavljanje velike brzine (Helm Master/Helm Master EX / mehanički daljinski upravljač / digitalni elektronički daljinski upravljač (6X6/6X7)).
⑦	Podatkovna polja plovila Držite za zamjenu podataka.
⑧	Indikator položaja mjenjača Br. okr. motora u min.
⑨	Tahometar i kut trima Držite za promjenu pozadine.
⑩	Podatkovna polja motora, elektromotora i plovila Držite za zamjenu podataka i promjenu izgleda mjerača.





Ikone funkcija motora i pogonskih strojeva

Plave ikone označavaju status funkcija motora i pogonskih strojeva.

	Autopilot je aktivan.
	Kontrola brzine je aktivna.
	Aktivno je upravljanje jednom ručicom.
	Pomoć za trim je aktivna.
	Sustav upravljanja akumulatorom (BMS) je aktivan.
	Aktivno je držanje upravljačke palice.

Ikone statusa za motore i pogonske strojeve

Narančaste ikone ukazuju na uvjete motora ili pogonskog stroja.









	Uključen je Yamaha sigurnosni sustav.
	Motori su pod kontrolom sinkronizacije.
	Motori se zagrijavaju.
	Izlaz motora ili pogonskog stroja je ograničen.
	Sustav upravljanja akumulatorom (BMS) je isključen.

Ikone upozorenja za motore i pogonske strojeve

Crvene ikone ukazuju na abnormalnosti u motoru ili pogonskom stroju.

OBAVIJEST

Obratite se dobavljaču Yamaha motora ako ne možete pronaći i popraviti problem.

	Nizak tlak vode za rashlađivanje.
	Nizak tlak ulja. Zaustavite motor. Provjerite razinu ulja u motoru te po potrebi dodajte još ulja. OBAVIJEST Motor ne smije nastaviti s radom ako je ovaj indikator uključen. Doći će do teškog oštećenja motora.
	Pregrijavanje motora. Odmah zaustavite motor. Provjerite ulaz vode za rashlađivanje i očistite ga ako je začepljen. OBAVIJEST Motor ne smije nastaviti s radom ako je ovaj indikator uključen. Doći će do teškog oštećenja motora.
	Nizak napon akumulatora. Provjerite akumulator i priključke akumulatora i zategnite sve labave priključke akumulatora. Brzo se vratite u luku ako zatezanje priključaka akumulatora nije povećalo napon akumulatora. Odmah se obratite dobavljaču Yamaha motora. NAPOMENA: NE zaustavljajte motor kad je ovo upozorenje uključeno. Ako zaustavite motor, možda ga nećete moći ponovno pokrenuti.
	Voda u gorivu. Na filteru za gorivo (separatoru goriva) nakupila se voda. Odmah zaustavite motor i u priručniku za motor pogledajte upute za ispuštanje vode iz filtera za gorivo. NAPOMENA: Mješavina benzina i vode može oštetiti motor.
	Upozorenje za provjeru motora / održavanje. Došlo je do problema s motorom s unutarnjim izgaranjem. Odmah se obratite dobavljaču Yamaha motora. Upozorenje za provjeru motora također se javlja kad između dva održavanja prođe više od 100 sati.
	Upozorenje za provjeru/održavanje motora. Došlo je do problema s elektromotorom. Odmah se obratite dobavljaču Yamaha motora.
	Obavijest o upozorenju motora. (Helm Master)
	Problem s emisijom motora.

Postavljanje mjerača

Konfiguracija broja motora

- 1 Na zaslonu mjerača odaberite **Opcije > Broj motora**.
- 2 Odaberite broj motora.

Konfiguracija senzora razine spremnika

- 1 Na zaslonu mjerača odaberite **Opcije > Zadane postavke spremnika**.
- 2 Odaberite senzor razine spremnika za konfiguraciju.
- 3 Odaberite **Naziv**, unesite naziv, a zatim odaberite **Gotovo**.
- 4 Odaberite **Tip**, a zatim odaberite vrstu senzora.
- 5 Odaberite **Stil**, a zatim odaberite stil senzora.
- 6 Odaberite **Kapacitet spremnika**, unesite kapacitet spremnika, a zatim odaberite **Gotovo**.
- 7 Odaberite **Kalibracija**, a zatim slijedite upute na zaslonu za kalibraciju razina spremnika.
Ako ne kalibrirate razine spremnika, sustav će upotrebljavati zadane postavke za razine spremnika.

Promjena prikazanih podataka

- 1 Na zaslonu s podacima držite stavku koja se može prilagoditi.
- 2 Odaberite vrstu podataka.
- 3 Odaberite podatke za prikaz.

Postavke podataka Yamaha motora

OBAVIJEST

Provjerite jesu li postavke ispravne. Ako nisu, na zaslonu motora neće se prikazivati ispravne informacije.

Na zaslonu Yamaha motora odaberite Opcije.

Put: Prikazuje podatke o putu kao što su udaljenost i sati te vam omogućuje da ponovno postavite te vrijednosti.

Podsjetnik za održavanje: Prikazuje informacije o održavanju te vam omogućuje da postavite intervale održavanja i ponovno postavite vrijeme proteklo od posljednjeg održavanja.

Zadane postavke spremnika: Postavlja naziv spremnika, vrstu tekućine, stil senzora i kapacitet spremnika te kalibrira senzor.

Pomoć za trim: Uključuje ili isključuje funkciju pomoći za trim. Dostupno u sustavu Helm Master koji je opremljen sustavom digitalnog upravljanja motorom (DEC).

Trenje kormila: Postavlja trenje na kormilu. Trenje se automatski prilagođava u skladu s brzinom motora. Dostupno u sustavu Helm Master koji je opremljen sustavom digitalnog upravljanja motorom (DEC).

Okret.korm.do kraj.pol.: Postavlja koliko se puta kormilo može okrenuti između krajnjih položaja, potpuno ulijevo i potpuno udesno.

Kontrola brzine: Postavlja izvor brzine na GPS ili RPM. Opcija upotrebe GPS-a za Izvor brzine dostupna je samo u sustavu Helm Master EX koji je opremljen autopilotom ili upravljačkom palicom. GPS nije dostupan u sustavu Helm Master.

Postavka autopilota: Konfigurira postavke autopilota Yamaha. Dostupno u sustavu Helm Master EX koji je opremljen autopilotom. Dodatne informacije o autopilotu Garmin potražite u odjeljku ([Autopilot, stranica 124](#)).

Upravljačka palica i zadana točka: Postavlja potisak upravljačke palice, kut i zadanu postavku trima, precizno podešavanje udaljenosti i postavke ribolovne točke. Dostupno u sustavu Helm Master i sustavu Helm Master EX koji je opremljen upravljačkom palicom.

Zadana postavka pomoći za trim: Postavlja zadane postavke pomoći za trim. Dostupno u sustavu Helm Master koji je opremljen sustavom digitalnog upravljanja motorom (DEC).

Pomak protoka goriva: Postavlja pomak za podatke o protoku goriva.

Mjerač vremena za isključivanje: Isključuje sustav sat vremena nakon gašenja motora.

Upravljanje baterijom: Služi za konfiguraciju sustava za upravljanje baterijom, poput postavljanja vrste i kapaciteta baterija. Prikazuje i status baterije. Dostupno u sustavima Helm Master EX koji su opremljeni sustavom upravljanja akumulatorom (BMS).

Kalibracija: Služi za kalibraciju različitih funkcija, kao što su Postavljanje trima na nulu i kompas.

P.post: Ponovno postavlja podatke motora i pristupnika.

Mjerači Mercury motora

NAPOMENA: Ova je funkcija dostupna samo kada je uspostavljena veza s pristupnikom Mercury SmartCraft Connect. Dostupni podaci mijenjaju se ovisno o mreži motora i mogu uključivati podatke o broju okretaja u minuti, sate rada motora, tlak rashladnog sredstva, tlak ulja i ostale podatke.

Odaberite **Mjerači > Mercury** za prikaz mjerača motora Mercury.

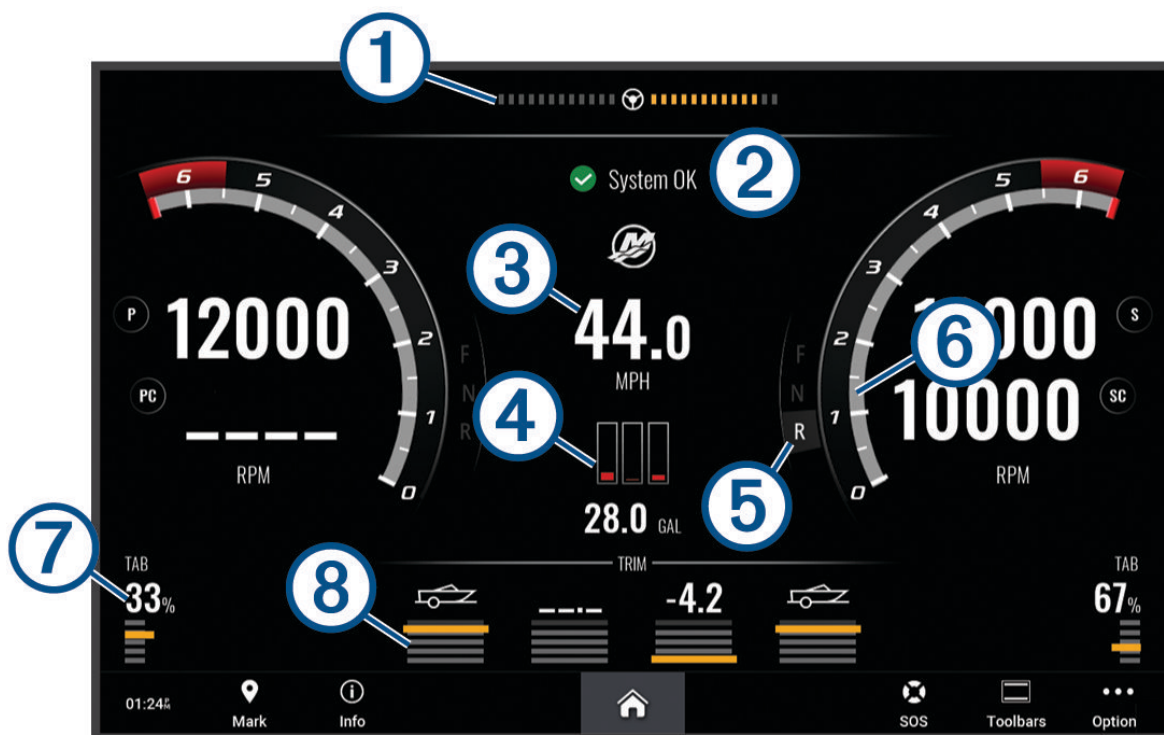

①	Napon ili kut upravljanja Mercury motora ⁷
②	Status plovila
③	Brzina plovila
④	Gorivo
⑤	Sustav za prijenos
⑥	Brzina motora
⑦	Trim ploče
⑧	Nagib motora

SAVJET: Za prikaz dodatnih detalja o motoru odaberite **Opcije > Podaci motora**.

⁷ Na zaslonu se može prikazati kut upravljanja Mercury motora, ovisno o modelu motora i konfiguraciji, a njegov položaj na zaslonu može varirati.

Postavljanje alarma za gorivo

⚠ OPREZ

Postavka Generator zvučnog signala mora se uključiti kako biste mogli čuti alarme (*Postavke zvuka i prikaza, stranica 212*). Neuspješno postavljanje zvučnih alarma može uzrokovati ozljede ili oštećenje imovine.

Da bi se mogao postaviti alarm za razinu goriva, kompatibilni senzor protoka goriva morate povezati s ploterom. Možete postaviti oglašavanje alarma kada ukupna količina preostale količine goriva na plovilu dođe do razine koju ste odredili.

- 1 Odaberite **⚙** > **Alarmi** > **Gorivo** > **Ukupno gorivo na plovilu** > **Uključi**.
- 2 Unesite količinu preostalog goriva koja će aktivirati alarm i odaberite **Gotovo**.

Sinkroniziranje podataka o gorivu sa stvarnom količinom goriva u plovilu

Ako upotrebljavate senzore protoka goriva, razine goriva u ploteru morate sinkronizirati sa stvarnom razinom goriva u plovilu kad u plovilo dodajete gorivo. Ako upotrebljavate senzore razine u spremniku za gorivo, razina se automatski podešava na temelju podataka senzora razine u spremniku i nije potrebno ručno sinkronizirati razine goriva (*Postavke goriva, stranica 223*).

- 1 Odaberite **Mjerači**.
- 2 Odaberite **Motori** ili **Gorivo**.
- 3 Odaberite **Opcije**.
- 4 Odaberite opciju:
 - Ako napunite sve spremnike za gorivo na plovilu, odaberite **Napuni sve spremnike**. Razina goriva postavlja se na maksimalni kapacitet.
 - Ako spremnik niste napunili do kraja, odaberite **Dodaj gorivo plovilu** i unesite dodanu količinu.
 - Kako biste naveli ukupno gorivo u spremnicima plovila, odaberite **Postavi ukupno gorivo** i unesite ukupnu količinu goriva u spremnicima.

Prikaz mjerača vjetra

Za prikaz informacija o vjetru s uređajem za iscrtavanje mora biti povezan senzor za vjetar.

Odaberite **Mjerači** > **Vjetar**.

Konfiguriranje mjerača vjetra za jedrenje

Mjerač vjetra za jedrenje možete konfigurirati tako da pokazuje brzinu i kut stvarnog ili manifestnog vjetra.

- 1 Na mjeraču vjetra odaberite **Opcije** > **Uređivanje stranica mjerača**.
- 2 U prozoru s lijeve strane odaberite **Mjerač vjetra za jedrenje**.
- 3 Odaberite opciju:
 - Za prikaz kuta stvarnog ili manifestnog vjetra odaberite **Igla** i zatim odaberite opciju.
 - Za prikaz brzine stvarnog ili manifestnog vjetra odaberite **Brzina vjetra** i zatim odaberite opciju.

Konfiguriranje izvora brzine

Možete odrediti hoće li temelj za podatke o brzini plovila koji se prikazuju na mjeraču i koriste u izračunima vjetra biti brzina kroz vodu ili brzina GPS-a.

- 1 Na mjeraču vjetra odaberite **Opcije** > **Uređivanje stranica mjerača**.
- 2 U prozoru s lijeve strane odaberite **Mjerač kompasa**.
- 3 Odaberite **Prikaz brzine** i odaberite opciju:
 - Za izračun brzine plovila na temelju podataka senzora brzine kroz vodu odaberite **Voda**.
 - Za izračun brzine plovila na temelju GPS podataka odaberite **Satelitsko pozicioniranje**.

Konfiguriranje izvora smjera za mjerač vjetra

Možete specificirati izvor smjera prikazanog na mjeraču vjetra. Magnetski smjer predstavlja podatke o smjeru primljene iz senzora smjera, a podatke GPS smjera izračunava GPS ploter (kopneni kurs).

- 1 Na mjeraču vjetra odaberite **Opcije > Uređivanje stranica mjerača**.
- 2 U prozoru s lijeve strane odaberite **Mjerač kompasa**.
- 3 Odaberite **Smjer - izvor**, a zatim odaberite opciju:
 - Za upotrebu podataka o smjeru sa senzora smjera odaberite **Magnetski**.
 - Za upotrebu podataka o smjeru izračunatih s GPS podacima odaberite **GPS**.

NAPOMENA: Pri kretanju manjim brzinama ili u mirovanju, magnetski izvor smjera točniji je od GPS smjera.

Prilagođavanje mjerača vjetra kod plovidbe oštro uz vjetar

Možete specificirati raspon mjerača vjetra kod plovidbe oštro uz vjetar za mjerilo uz vjetar i za mjerilo niz vjetar.

- 1 Na mjeraču vjetra odaberite **Opcije > Uređivanje stranica mjerača**.
- 2 U prozoru s lijeve strane odaberite **Mjerač kompasa** ili **Mjerač vjetra za jedrenje**.
- 3 Odaberite **Zamijeni podatke > Jedrenje > Mjerač kod plovidbe oštro uz vjetar**.
Mjerač kompasa ili Mjerač vjetra za jedrenje zamjenjeni su Mjerač kod plovidbe oštro uz vjetar.
- 4 Odaberite opciju:
 - Za postavljanje maksimalnih i minimalnih vrijednosti koje se prikazuju kad i mjerač vjetra uz vjetar kod plovidbe oštro uz vjetar odaberite **Promijeni mjerilo - uz vjetar** i postavite kutove.
 - Za postavljanje maksimalnih i minimalnih vrijednosti koje se prikazuju kad i mjerač vjetra niz vjetar kod plovidbe oštro uz vjetar odaberite **Promijeni mjerilo – niz vjetar** i postavite kutove.
 - Za prikaz stvarnog ili manifestnog vjetra odaberite **Vjetar** i zatim odaberite opciju.

Pregled mjerača puta

Mjerači puta prikazuju informacije za odometar, brzinu, vrijeme i gorivo vašeg trenutnog puta.

Odaberite **Mjerači > Put**.

Ponovno postavljanje mjerača puta

- 1 Odaberite **Opcije**.
- 2 Odaberite opciju:
 - Za postavljanje očitavanja trenutnog puta na nulu odaberite **Ponovo postavi put**.
 - Za postavljanje očitavanja maksimalne brzine na nulu odaberite **Ponovo postavi maksimalnu brzinu**.
 - Za postavljanje očitavanja brojača kilometara na nulu odaberite **Ponovno postavi brojač kilometara**.
 - Za postavljanje svih očitavanja na nulu odaberite **Ponovo postavi sve**.

Prikaz grafikona

Za prikaz grafikona raznih promjena u okolini kao što su temperatura, dubina i vjetar na mrežu mora biti priključena odgovarajuća sonda ili senzor.

Grafikone podataka senzora možete pregledati stvaranjem nove Kombinacija stranice ili dodavanjem grafikona na postojeću Kombinacija stranice.

- 1 Stvorite novu **Kombinacija** stranicu ili otvorite postojeću **Kombinacija** stranicu ([Stvaranje nove kombinirane stranice, stranica 19](#)).
- 2 Odaberite prozor u koji želite dodati grafikon i odaberite **Grafikoni**.
- 3 Odaberite grafikon koji želite dodati.

SAVJET: Grafikon u aktivnom kombiniranom prozoru možete promijeniti tako da odaberete **••• > Promijeni graf** i zatim odaberete novi grafikon.

Postavljanje raspona grafikona i vremenskih mjerila

Možete naznačiti vrijeme i raspon podataka senzora koji će se prikazivati na grafikonima dubine, vjetra i temperature vode.

- 1 Odaberite grafikon na **Kombinacija** stranici i odaberite **•••**.
- 2 Odaberite opciju:
 - Za postavljanje mjerila proteklog vremena odaberite **Trajanje**. Zadana postavka je 10 minuta. Povećanjem mjerila proteklog vremena možete vidjeti odstupanja u dužem vremenskom razdoblju. Smanjivanjem mjerila proteklog vremena možete vidjeti više pojedinosti u kraćem vremenskom razdoblju.
 - Za postavljanje mjerila grafikona odaberite **Mjerilo**. Povećanjem mjerila možete vidjeti više odstupanja u očitanjima. Smanjivanjem mjerila možete vidjeti više detalja u odstupanjima.

Onemogućavanje filtriranja grafikona

Filtriranje grafikona brzine i kuta vjetra ujednačuje podatke senzora prije nego što se prikažu na grafikonu. Zadana postavka je **Uključi**. Filtriranje možete onemogućiti.

- 1 Odaberite grafikon na **Kombinacija** stranici i odaberite **•••**.
- 2 Odaberite **Filtar > Isključi**.

inReach Poruke

UPOZORENJE

Dok upravljate plovilom, nemojte čitati obavijesti ili odgovarati na njih. Neobraćanje pažnje na uvjete na vodi može uzrokovati oštećenje plovila, tjelesne povrede ili smrt.

Kompatibilni uređaj za satelitsku komunikaciju inReach možete povezati s ploterom kako biste pregledavali poruke, odgovarali na njih te slali poruke s plotera.

OBAVIJEST

Kako bi mogao slati i primati poruke putem plotera, uređaj inReach mora biti povezan s ploterom i primati satelitske signale.

Poruke koje se primaju i šalju uređajem inReach grupiraju se kao razgovori, koji se raspoznaju po imenima ili adresama kontakata obuhvaćenima porukama.

Sve poruke ograničene su na 160 znakova, u što se ubrajaju i ime, adresa ili telefonski broj jednog ili više kontakata u poruci. Ako poruku šaljete većoj grupi kontakata, smanjuje se broj dostupnih znakova za samu poruku. Kako ne biste prekoračili ograničenje broja znakova, tijekom sastavljanja poruke na ploteru se u stvarnom vremenu prikazuju informacije o dostupnim znakovima.

Povezivanje inReach uređaja s ploterom

Kompatibilni inReach uređaj možete povezati s ploterom kako biste upravljali porukama.

- 1 Uređaj inReach postavite unutar 3 m (10 ft) od plotera.
- 2 Odaberite opciju:
 - U glavnom izborniku uređaja inReach Mini odaberite **Postavljanje > ANT+ > Status > Uključi**.
 - U glavnom izborniku uređaja inReach Mini 2 ili inReach Messengera odaberite **Postavke > Udaljeni inReach > Status**.
 - U glavnom izborniku uređaja GPSMAP 86i odaberite **Postavljanje > Senzori > Udaljeni inReach > Omogućeno > Uključi**.
- 3 Na ploteru odaberite **Plovilo > InReach® > Početak uparivanja**.
Ploter počinje tražiti uređaj inReach i povezuje se s njim. To može potrajati do 60 sekundi.
- 4 Po potrebi usporedite šifre na uređaju inReach i ploteru i, ako se podudaraju, odaberite **OK**.
Uređaj inReach i ploter povezuju se automatski kada su u dometu.

Primanje poruka

Kada uređaj inReach primi poruku, na zaslonu GPSMAP kratko se prikazuje skočna obavijest.

- Ako želite pregledati cijelu poruku, odaberite **Pregled poruke**.
- Ako želite odbaciti skočnu obavijest, odaberite **OK** ili pričekajte da se poruka zatvori automatski.

Odgovaranje na poruku

Na inReach poruku možete odgovoriti prethodno napisanom brzom porukom ili prilagođenom porukom.

- 1 Na stranici **InReach®** odaberite **Razgovori**.

SAVJET: Također možete pristupiti inReach razgovorima tako da odaberete **Sve komunikacije > Razgovori** u izborniku poruka i upozorenja (*Poruke i upozorenja, stranica 172*).

- 2 Označite razgovor i odaberite **Prikaži razgovor**.

- 3 Odaberite opciju:

- Za slanje brze poruke odaberite **Slanje brze poruke** (*Slanje brze poruke, stranica 156*).
- Za slanje prilagođene poruke odaberite **Slanje prilagođene poruke** (*Slanje prilagođene poruke, stranica 156*).

- 4 Pregledajte poruku i odaberite **Pošalji**.

Slanje zadane ili prethodno definirane poruke

Zadane ili prethodno definirane poruke unaprijed su oblikovane poruke koje u aplikaciji Garmin Messenger™ ili na računaru na explore.garmin.com pripremate za pojedine kontakte. Tekst prethodno definiranih poruka nije moguće mijenjati, samo kontakte koji će ih primiti.

- 1 Na stranici **InReach®** odaberite **Razgovori > Pošalji zadanu poruku**.

SAVJET: Također možete pristupiti inReach razgovorima tako da odaberete **Sve komunikacije > Razgovori** u izborniku poruka i upozorenja (*Poruke i upozorenja, stranica 172*).

- 2 Odaberite zadanu ili prethodno definiranu poruku.

- 3 Odaberite **Pošalji**.

Pokretanje novog razgovora

- 1 Na stranici **InReach®** odaberite **Razgovori > Započni razgovor**.

SAVJET: Također možete pristupiti inReach razgovorima tako da odaberete **Sve komunikacije > Razgovori** u izborniku poruka i upozorenja (*Poruke i upozorenja, stranica 172*).

- 2 Dodaj primatelje:

- Za uključivanje postojećeg kontakta u razgovor označite kontakt i odaberite **Uključi**.
- Za uključivanje novog kontakta u razgovor odaberite **Unes novog primatelja** i navedite broj telefona, adresu e-pošte ili inReach adresu novog kontakta.

- 3 Odaberite opciju:

- Za slanje brze poruke odaberite **Slanje brze poruke** (*Slanje brze poruke, stranica 156*).
- Za slanje prilagođene poruke odaberite **Slanje prilagođene poruke** (*Slanje prilagođene poruke, stranica 156*).

- 4 Pregledajte pojedinosti poruke i odaberite **Pošalji**.

Slanje brze poruke

Brze poruke prethodno su definirane poruke koje pripremate na svom računaru na explore.garmin.com. Brze poruke sadrže prilagođeni tekst i nisu dodijeljene određenom kontaktu na vašem računaru. Upotrebljavaju se po potrebi za slanje ili odgovaranje na inReach poruke na ploteru.

1 Na stranici **InReach®** odaberite **Razgovori**.

SAVJET: Također možete pristupiti inReach razgovorima tako da odaberete **Sve komunikacije > Razgovori** u izborniku poruka i upozorenja (*Poruke i upozorenja, stranica 172*).

2 Odaberite postojeći razgovor ili pokrenite novi razgovor (*Pokretanje novog razgovora, stranica 155*).

3 Odaberite **Slanje brze poruke** i odaberite postavljenu poruku koju želite poslati.

4 Pregledajte poruku i odaberite **Pošalji**.

Slanje prilagođene poruke

1 Na stranici **InReach®** odaberite **Razgovori**.

SAVJET: Također možete pristupiti inReach razgovorima tako da odaberete **Sve komunikacije > Razgovori** u izborniku poruka i upozorenja (*Poruke i upozorenja, stranica 172*).

2 Odaberite postojeći razgovor ili pokrenite novi razgovor (*Pokretanje novog razgovora, stranica 155*).

3 Odaberite **Slanje prilagođene poruke**.

4 Sastavite poruku i odaberite **Gotovo**.

5 Pregledajte poruku i odaberite **Pošalji**.

inReach SOS pozivi

UPOZORENJE

Kako biste mogli upotrebljavati SOS funkciju, morate imati aktivnu satelitsku pretplatu na povezanom inReach uređaju. Uvijek testirajte uređaj prije nego što ga upotrijebite na otvorenom.

Kada upotrebljavate SOS funkciju, pazite da inReach uređaj ima nesmetan pogled na nebo jer je ovoj funkciji za pravilan rad potreban pristup satelitima.

OBAVIJEST

Upotreba uređaja za satelitsku komunikaciju regulirana je ili zabranjena u nekim nadležnostima. Odgovornost je korisnika da prouči važeće zakone u području nadležnosti u kojemu namjerava upotrebljavati uređaj i da ih se pridržava.

Nakon uparivanja kompatibilnog inReach uređaja s ploterom, možete se obratiti u Garmin Response centar i zatražiti pomoć. S plotera možete pokrenuti, otkazati i pratiti status inReach SOS poziva, ali i komunicirati s Garmin Response timom dok čekate na dolazak pomoći.

SOS funkciju upotrebljavajte samo u situaciji stvarnog hitnog slučaja.

Slanje inReach SOS poziva

Morate upariti kompatibilni inReach uređaj s ploterom prije slanja inReach SOS poziva putem plotera.

1 Na bilo kojem zaslonu odaberite **SOS**.

2 Odaberite **Aktiviraj inReach SOS**.

Ploter će pokrenuti SOS poziv s uparenog inReach uređaja, i stvoriti unos na stranici Razgovori. Putem tog razgovora možete komunicirati s Garmin Response timom.

OPREZ

Ako je inReach SOS poziv aktivan, nemojte isključivati niti pokušati isključivati inReach uređaj ili povezani ploter. Ako to učinite, možete onemogućiti pravilan rad ove funkcije što može produljiti vrijeme do dolaska pomoći u hitnom slučaju.

Komunikacija s Garmin Response timom tijekom SOS poziva

1 Slanje inReach SOS poziva (*Slanje inReach SOS poziva, stranica 156*).

Novi unos za SOS poziv prikazat će se na stranici Razgovori. Tekst SOS razgovora bit će prikazan crvenom bojom.

2 Odaberite SOS razgovor i odaberite **Prikaži razgovor** za prikaz odgovora Garmin Response tima.

NAPOMENA: Odgovori Garmin Response tima prikazuju se i u obliku natpisa poruka dok ih prima ploter te novim porukama možete pristupiti putem izbornika Upravitelj upozorenja.

3 Odaberite jednu ili više radnji:

- Za prikaz čitavog odgovora Garmin Response tima odaberite odgovor te odaberite **Pregled poruke**.
- Želite li odgovoriti Garmin Response timu, odaberite **Slanje brze poruke** ili **Slanje prilagođene poruke**.
- Želite li poslati informacije o svom plovilu Garmin Response timu, odaberite **Slanje podataka o plovilu**.

Otkazivanje inReach SOS poziva

Možete otkazati inReach SOS poziv koji ste poslali putem plotera.

1 Na stranici InReach® odaberite **Razgovori**.

SAVJET: Također možete pristupiti inReach razgovorima tako da odaberete **Sve komunikacije > Razgovori** u izborniku poruka i upozorenja (*Poruke i upozorenja, stranica 172*).

2 Odaberite SOS razgovor koji želite otkazati.

3 Odaberite **Otkazivanje SOS poruke** i potvrdite kako želite otkazati SOS poziv.

Digitalno prebacivanje

Vaš se ploter može upotrebljavati za nadgledanje i kontrolu krugova kada je povezan veza s kompatibilnim sustavom za digitalno prebacivanje.

Na primjer, možete kontrolirati unutarnja svjetla i svjetla za navigaciju na plovilu. Možete nadgledati i krugove spremnika.

Za više informacija o kupnji i konfiguraciji sustava za digitalno prebacivanje obratite se zastupniku tvrtke Garmin.

Dodavanje i uređivanje stranice za digitalno prebacivanje

Na ploter možete dodavati stranice s digitalnim prekidačima ili ih prilagođavati.

1 Odaberite **Plovilo > Prebacivanje > Opcije > Postavljanje**.

2 Odaberite **Dodaj stranicu** ili **Uredi stranicu**.

3 Postavite stranicu prema potrebi:

- Za unos naziva stranice odaberite **Naziv**.
- Za postavljanje prekidača odaberite **Uredi prekidače**.
- Za dodavanje slike plovila odaberite **Dodaj BoatView sliku**.

NAPOMENA: Možete upotrijebiti zadanu sliku plovila ili prilagođenu sliku plovila. Prilagođenu sliku trebate spremirati u mapu /Garmin na memorijsku karticu. Možete i prilagoditi prikaz i položaj slike.

Garmin Boat Switch™

UPOZORENJE

Garmin preporučuje da instalaciju uređaja prepustiteiskusnom instalateru s odgovarajućim poznavanjem električnih sustava. Nepravilno montiran uređaj može uzrokovati teške tjelesne ozljede i oštećenja plovila ili akumulatora.

Konfiguriranje uređaja Garmin Boat Switch

Neki se digitalni prekidači kojima se upravlja putem uređaja Garmin Boat Switch moraju konfigurirati prije upotrebe.

Konfiguriranje prekidača kao prekidača koji je uključen samo dok je pritisnut

Za pravilan rad svi kanali za klizne prekidače i prekidače koji su uključeni samo dok su pritisnuti na uređaju Garmin Boat Switch moraju se u softveru plotera konfigurirati kao prekidači koji su uključeni samo dok su pritisnuti.

- 1 Na Garmin ploteru koji je povezan s istom NMEA 2000 mrežom kao i uređaj Garmin Boat Switch odaberite  > **Moje plovilo** > **Prebacivanje** > **NMEA standard**.
- 2 Odaberite broj prekidača.
- 3 Odaberite **Konfiguracija** > **Trenutno**.

Određivanje naziva prekidača

Za svaki prekidač umjesto zadanog naziva možete postaviti prilagođeni naziv.

- 1 Na Garmin ploteru koji je povezan s istom NMEA 2000 mrežom kao i uređaj Garmin Boat Switch odaberite  > **Moje plovilo** > **Prebacivanje** > **NMEA standard**.
- 2 Odaberite broj prekidača.
- 3 Odaberite **Naziv** > **Promijeni naziv**.
- 4 Unesite novi naziv.
- 5 Odaberite **Gotovo**.

Označavanje prekidača

Svakom prekidaču možete dodijeliti prilagođenu oznaku. Oznaka prekidača razlikuje se od naziva prekidača.

- 1 Na Garmin ploteru koji je povezan s istom NMEA 2000 mrežom kao i uređaj Garmin Boat Switch odaberite  > **Moje plovilo** > **Prebacivanje** > **NMEA standard**.
- 2 Odaberite broj prekidača.
- 3 Odaberite **Oznaka** > **Uredi oznaku**.
- 4 Unesite novu oznaku.
- 5 Odaberite **Gotovo**.

Prikazivanje i skrivanje priključaka

Možete odabrati koji će priključci biti skriveni, a koji vidljivi na Garmin ploteru.

- 1 Na Garmin ploteru koji je povezan s istom NMEA 2000 mrežom kao i uređaj Garmin Boat Switch odaberite  > **Moje plovilo** > **Prebacivanje** > **NMEA standard**.
- 2 Odaberite broj prekidača.
- 3 Odaberite **Vidljivost** da biste prikazali ili sakrili prekidač.

Konfiguriranje opcije za navigacijsko svjetlo

OBAVIJEST

Vaša je odgovornost da se pridržavate primjenjivih zakona, propisa i standarda povezanih s upotrebom i/ili radom navigacijskih svjetala za plovila. Garmin ne snosi odgovornost za bilo kakve novčane kazne, kazne, sudske pozive ili štete do kojih može doći zbog nepridržavanja istih.

Kanali 1 i 2 zadano su međusobno povezani i predviđeni za navigacijska svjetla kako bi udovoljili međunarodnim pravilima za izbjegavanje sudara na moru. Ovisno o posebnostima osvjetljenja na vašem plovilu, možda ćete morati konfigurirati uređaj Garmin Boat Switch tako da upotrebljava onu opciju ožičenja koje odgovaraju vašoj vrsti instalacije.

Ako navigacijska i sidrena svjetla nećete povezivati s uređajem, kanale 1 i 2 možete konfigurirati tako da rade nezavisno kao obični klizni prekidači.

- 1 Na Garmin ploteru koji je povezan s istom NMEA 2000 mrežom kao i uređaj Garmin Boat Switch odaberite **Plovilo > Prebacivanje**.
- 2 Pritisnite i zadržite prekidač 1 5 sekundi.
Prekidač 1 počinje bljeskati.
- 3 Pritisnite i zadržite prekidač 2 5 sekundi.
Prekidač prestaje bljeskati i pojavljuje se poruka koja potvrđuje novo odabranu opciju ožičenja.
- 4 Ponavljajte prethodna dva koraka sve dok uređaj nije konfiguriran tako da upotrebljava onu opciju ožičenja koja odgovara vašoj vrsti instalacije.
NAPOMENA: Nakon što odaberete opciju C sljedeća konfiguracijska opcija u krugu opcija deaktivira povezivanje kanala pa će kanali 1, 2 i 3 raditi nezavisno jedan o drugome kao obični klizni prekidači.

Upotreba prekidača kaljužne pumpe

Povezanim kaljužnim pumpama možete upravljati s pomoću prekidača 12 i 13 na Garmin ploteru.

- 1 Na Garmin ploteru koji je povezan s istom NMEA 2000 mrežom kao i uređaj Garmin Boat Switch odaberite **Plovilo > Prebacivanje**.
- 2 Odaberite opciju:
 - Da biste kaljužne pumpe pokrenuli na 2 minute, pritisnite i držite prekidač kaljužne pumpe jednu sekundu.
 - Ako želite da kaljužne pumpe rade neprekidno, pritisnite i držite prekidač kaljužne pumpe tri sekunde.**NAPOMENA:** Garmin ploter svakih će vas 5 minuta obavještavati da je uključen neprekidan način rada.

Upotreba svjetala koja se mogu prigušivati

Povezanim svjetlima koja se mogu prigušivati možete upravljati putem prekidača od 17 do 21 na Garmin ploteru.

- 1 Na Garmin ploteru koji je povezan s istom NMEA 2000 mrežom kao i uređaj Garmin Boat Switch odaberite **Plovilo > Prebacivanje**.
- 2 Odaberite opciju:
 - Pritisnite prekidač svjetla koje se može prigušiti da biste uključili ili isključili svjetlo.
NAPOMENA: Svjetlo se uključuje na onoj razini prigušenosti na kojoj je svjetlo zadnji put isključeno.
 - Dok je svjetlo uključeno, pritisnite i zadržite prekidač svjetla koje se može prigušiti da biste ga prigušili i otpustite da biste zaustavili prigušivanje.
 - Dok je svjetlo isključeno, pritisnite i zadržite prekidač svjetla koje se može prigušiti da biste svjetlo uključili pri 100 % svjetlini.

Upravljanje opremom treće strane koja je instalirana na vaše plovilo

Sustav sidra Power-Pole[®]

UPOZORENJE

Nemojte uključivati sustav sidra Power-Pole dok se plovilo kreće. U suprotnom može doći do nesreće koja uzrokuje oštećenje imovine, teške tjelesne ozljede ili smrt.

Ako je kompatibilan sustav sidra Power-Pole povezan s mrežom NMEA 2000, sidrom Power-Pole možete upravljati s pomoću plotera. Ploter automatski prepoznaje C-Monster[®] gateway sustava sidra Power-Pole na mreži NMEA 2000.

Omogućivanje Power-Pole sidra ili CHARGE™ preklapanja

Morate omogućiti preklapanje na ploteru kako biste omogućili upravljanje sustavom sidra Power-Pole ili sustavom za upravljanje napajanjem CHARGE na plovilu.

1 Na stranici na koju ćete dodati preklapanje odaberite **Opcije > Uredi preklapanja**.

SAVJET: Za brz odabir preklapanja odaberite **Alatn.trake**, a zatim Sidro ili Napunjenost.

2 Odaberite gdje želite dodati preklapanje.

3 Odaberite **Sidro Power-Pole®** ili **Power-Pole® Charge**.

Nakon što na ploteru omogućite preklapanje sustavom Power-Pole, morate odabrati način instalacije sustava Power-Pole kako bi odgovarao načinu instalacije sidra Power-Pole na plovilu ([Postavljanje sidra Power-Pole, stranica 160](#)).

Postavljanje sidra Power-Pole

Kako biste s pomoću plotera mogli upravljati sidrom Power-Pole, prvo morate odabrati željeni način instalacije.

Zadana postavka početnog načina instalacije je Dvostruki. Dok je način instalacije postavljen na Dvostruki, upravljanje sidrom ili sidrima Power-Pole putem plotera nije aktivirano.

1 U alatnoj traci Power-Pole odaberite  > **Instalacija**.

2 Odaberite način instalacije koji odgovara načinu instalacije sidra na plovilu.

- Za upravljanje jednim sidrom Power-Pole koje se nalazi na lijevoj strani odaberite **Lijevo**.
- Za upravljanje jednim sidrom Power-Pole koje se nalazi na lijevoj strani odaberite **Desno**.
- Za upravljanje s dva sidra Power-Pole odaberite **Dvostruki**.







3 S pomoću klizača postavite željenu brzinu izvlačenja i uvlačenja sidra.

Preklapanje sustavom Power-Pole

Da biste sidrom Power-Pole mogli upravljati s ploterom, morate omogućiti preklapanje (*Omogućivanje Power-Pole sidra ili CHARGE™ preklapanja, stranica 160*) i postaviti način rada za instaliranje Power-Pole (*Postavljanje sidra Power-Pole, stranica 160*).

Izgled preklapanja razlikuje se ovisno o načinu instalacije. Više informacija potražite u dokumentaciji sustava Power-Pole.



	Odaberite za istovremeno upravljanje s oba sidra Poništite odabir za neovisno upravljanje sidrima
	Odaberite za potpuno uvlačenje sidra
	Odaberite za potpuno izvlačenje sidra
	Držite za ručno uvlačenje sidra Otpustite za zaustavljanje sidra
	Držite za ručno izvlačenje sidra Otpustite za zaustavljanje sidra
	Odaberite za otvaranje izbornika
	Odaberite za omogućavanje napredne funkcije za upravljanje plovilom NAPOMENA: Ova opcija dostupna je samo kada ste povezani s kompatibilnim vanbrodskim motorom tvrtke Garmin
LIJEVO	Gumbi za upravljanje sidrom na lijevoj strani
DESNO	Gumbi za upravljanje sidrom na desnoj strani

Napredno upravljanje plovilom Power-Pole

Kada je ploter povezan s kompatibilnom vanbrodskim motorom tvrtke Garmin i kompatibilnim sustavom sidra Power-Pole, možete omogućiti napredne funkcije za upravljanje plovilom koje obuhvaćaju sidra Power-Pole i vanbrodski motor.

NAPOMENA: Prije omogućavanja naprednog upravljanja plovilom morate omogućiti Zaključavanje sidra na vanbrodskom motoru.

Da biste omogućili ove napredne funkcije za upravljanje plovilom, na preklapanju Power-Pole odaberite .

NAPOMENA: Pri prvom omogućavanju naprednog upravljanja plovilom morate provesti jednokratni postupak za postavljanje maksimalne dubine i osjetljivosti otpora. Ove postavke moguće je kasnije prilagođavati putem izbornika na preklapanju Power-Pole.

Odabir pametnog sidra: Sustav utvrđuje kada treba upotrebljavati funkciju Zaključavanje sidra na vanbrodskom motoru ili sustavu sidra Power-Pole.

Utvrđivanje otpora: Ako sidra za plitku vodu Power-Pole ne uspiju zadržati položaj plovila, ona se automatski povlače, a vanbrodski motor pokušava vratiti plovilo u izvorni položaj i potom ponovno spušta sidra.

Pomicanje sidra: Kada se uz pomoć vanbrodskog motora prelazi na drugi položaj za sidro, sustav po potrebi automatski povlači sidro do dovršetka postupka pomicanja. Sustav potom, ovisno o dubini, utvrđuje je li potrebno ponovno spuštati sidra ili primijeniti funkciju Zaključavanje sidra vanbrodskog motora.

Kontroliranje smjera vanbrodskim motorom: Kada su sidra Power-Pole spuštena, kut vanbrodskog motora možete okretati po potrebi. To je praktično kada na vanbrodskom motoru upotrebljavate LiveScope i želite prikaz drugog kuta dok ste usidreni.

Automatsko povlačenje: Sustav automatski povlači sidra Power-Pole kada sklopite vanbrodski motor.



NAPOMENA: Ako sidra Power-Pole želite upotrebljavati i nakon sklapanja vanbrodskog motora, na preklapanju Power-Pole morate onemogućiti napredno upravljanje plovilom.

Preklapanje sustavom CHARGE

Prije dodavanja sloja CHARGE morate montirati sustav za upravljanje napajanjem CHARGE na plovilu i povezati ga s kontrolnim sustavom C-Monster. Oba sustava su Power-Pole proizvodi koje nije proizvela tvrtka Garmin. Nakon što montirate taj hardver, morat ćete konfigurirati sustav za upravljanje napajanjem CHARGE i kontrolne sustave C-Monster kako bi ploter mogao pristupati i upravljati funkcijama punjenja. Više informacija potražite u korisničkom priručniku sustava za upravljanje napajanjem CHARGE.

Nakon što montirate i konfigurirate sustav za upravljanje napajanjem CHARGE, moći ćete omogućiti CHARGE preklapanje za upravljanje ploterom (*Omogućivanje Power-Pole sidra ili CHARGE™ preklapanja, stranica 160*). Izgled preklapanja ovisi o veličini modela plotera. Manji modeli mogu prikazivati manje teksta, ali funkcije su iste.



①	Status akumulatora motora.
②	Postavka CHARGE prioriteta. Možete odabrati ikonu za brzo podešavanje prioriteta između akumulatora motora i pomoćnih akumulatora. Boja trake upućuje na status napunjenosti akumulatora. Dok se akumulator puni, traka pored akumulatora poprimit će zelenu boju. Ako se akumulator ne puni, traka pored akumulatora poprimit će sivu boju.
③	Status pomoćnog akumulatora.
	Označava punjenje akumulatora.
	Označava kako se akumulator ne puni ili se prazni u drugi akumulator.
	Označava kako je sustav za upravljanje napajanjem CHARGE povezan s obalnim priključkom.
Hitni prijenos	Odaberite za pokretanje hitnog prijenosa napajanja iz pomoćnog akumulatora ili akumulatora u akumulator motora.

Omogućavanje funkcije Mercury kormilo

UPOZORENJE

Vi ste odgovorni za sigurno i oprezno upravljanje plovilom. Funkcija Mercury kormilo ne upravlja plovilom umjesto vas i ne izbjegava navigacijske opasnosti. Ako plovilom ne rukujete na siguran način, može doći do nesreće koja uzrokuje oštećenje imovine, teške tjelesne ozljede ili smrt.

Ako je Mercury motor konfiguriran tako da radi s funkcijom za upravljanje motorom Mercury kormilo na ploteru, jedno kormilo možete postaviti kao aktivno Mercury kormilo. Aktivno Mercury kormilo upravlja Mercury motorima i preklapanjima Mercury funkcija za upravljanje motorom na ploteru (na primjer Održavanje brzine motora Mercury). Preklapanja na neaktivnim kormilima vide se, ali su onemogućena tako da korisnici ne mogu slučajno upravljati kormilom s pomoću neaktivnog kormila.

Kako se krećete po plovilu, aktivno Mercury kormilo možete mijenjati od mjesta do mjesta i to do četiri puta.

- 1 Odaberite **Postavke > Sustav > Informacije o stanci > Mercury kormilo**.
- 2 Izvršite odabir.

Funkcije za upravljanje Mercury Troll

UPOZORENJE

Vi ste odgovorni za sigurno i oprezno upravljanje plovilom. Funkcije za upravljanje Mercury troll ne upravljaju plovilom umjesto vas i ne izbjegavaju navigacijske opasnosti. Ako plovilom ne rukujete na siguran način, može doći do nesreće koja uzrokuje oštećenje imovine, teške tjelesne ozljede ili smrt.

Kada je uspostavljena veza s kompatibilnim Mercury motorom, brzinu možete postaviti i njome upravljati na ploteru s pomoću preklapanja za funkciju Mercury Troll.

Dodavanje preklapanja za funkciju upravljanja Mercury Troll

Kada je uspostavljena veza s kompatibilnim Mercury motorom, ciljnu brzinu možete postaviti i prilagoditi na ploteru s pomoću preklapanja za funkciju Mercury Troll.

1 Na stranici na koju ćete dodati preklapanje odaberite **Opcije > Uredi preklapanja**.

SAVJET: Možete odabrati i opciju Alasn.trake u traci s izbornicima kako biste brzo promijenili preklapanje.

2 Odaberite **Gornja traka, Donja traka, Lijeva traka** ili **Desna traka**.

3 Odaberite **Mercury Troll**.

4 Odaberite **Natrag**.

Preklapanje funkcijom Mercury Troll

Kada je uspostavljena veza s kompatibilnim Mercury motorom, ciljnu brzinu možete postaviti na ploteru s pomoću preklapanja za funkciju Mercury Troll.



—	Odaberite za smanjivanje ciljne brzine
①	Ciljna brzina
+	Odaberite za povećanje ciljne brzine
②	Stvarna brzina
Omogući	Odaberite za uključivanje funkcije Mercury Troll
Onemogući	Odaberite za isključivanje funkcije Mercury Troll

Održavanje konstantne brzine motora Mercury

⚠ UPOZORENJE

Vi ste odgovorni za sigurno i oprezno upravljanje plovilom. Funkcija održavanja konstantne brzine motora Mercury ne upravlja plovilom umjesto vas i ne izbjegava navigacijske opasnosti. Ako plovilom ne rukujete na siguran način, može doći do nesreće koja uzrokuje oštećenje imovine, teške tjelesne ozljede ili smrt.

Kad je uspostavljena veza s kompatibilnim motorom Mercury, možete postaviti i podesiti funkciju održavanja konstantne brzine s pomoću plotera.

Omogućivanje preklapanja funkcijom održavanja konstantne brzine motora Mercury

1 Na stranici na koju ćete dodati preklapanje odaberite **Opcije > Uredi preklapanja**.

SAVJET: Možete odabrati i opciju Alasn.trake u traci s izbornicima kako biste brzo promijenili preklapanje.

2 Odaberite **Gornja traka, Donja traka, Lijeva traka** ili **Desna traka**.

3 Odaberite **Mercury konstantna brzina**.

4 Odaberite **Natrag**.

Preklapanje funkcijom održavanja konstantne brzine motora Mercury

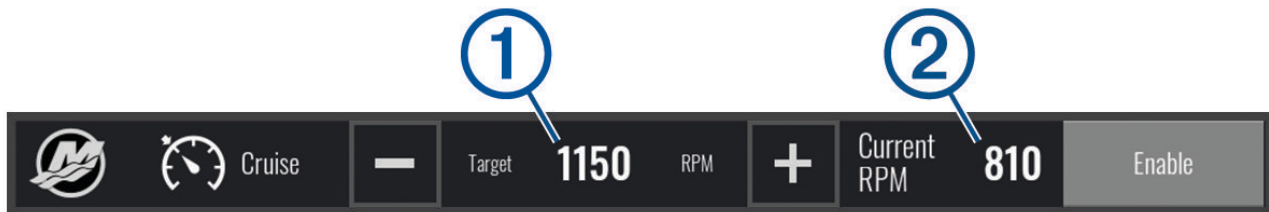

—	Odaberite za smanjivanje ciljne brzine
①	Ciljna brzina
+	Odaberite za povećanje ciljne brzine
②	Stvarna brzina
Omogući	Odaberite za uključivanje funkcije održavanja konstantne brzine
Onemogući	Odaberite za isključivanje funkcije održavanja konstantne brzine

Pojedinosti o motoru Mercury

⚠ UPOZORENJE

Vi ste odgovorni za održavanje motora na svom plovilu. Ako motore ne održavate pravilno, može doći do nesreće koja uzrokuje oštećenje imovine, teške tjelesne ozljede ili smrt.

Kada je ploter povezan s kompatibilnim motorom Mercury, podatke o motoru možete vidjeti s pomoću preklapanja Motor Mercury na ploteru.

Dodavanje preklapanja za motor Mercury

- 1 Na stranici na koju ćete dodati preklapanje odaberite **Opcije > Uredi preklapanja**.
SAVJET: Možete odabrati i opciju **Alatn. trake** u traci s izbornicima kako biste brzo promijenili preklapanje.
- 2 Odaberite **Gornja traka, Donja traka, Lijeva traka** ili **Desna traka**.
- 3 Odaberite **Motor Mercury**.
- 4 Odaberite **Natrag**.

Preklapanje za motor Mercury

Podatke o motoru možete vidjeti putem preklapanja za motor Mercury ([Dodavanje preklapanja za motor Mercury, stranica 165](#)).

NAPOMENA: Ako plovilo ima više motora, neke se stavke zbog prostornih ograničenja preklapanja možda neće vidjeti.

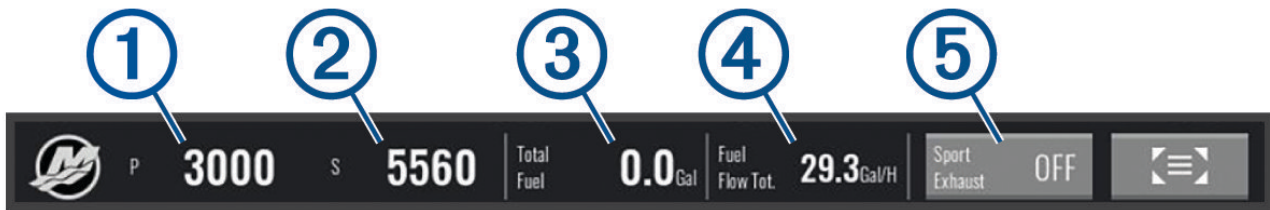

①	Broj okretaja u minuti lijevog motora
②	Broj okretaja u minuti desnog motora
③	Ukupno dostupno gorivo
④	Potrošnja goriva
⑤	Upravljanje sportskim ispuhom (ako je podržano) (Omogućavanje postavke Sportski ispuh za motor Mercury, stranica 166)

SAVJET: Pregled pojedinosti o motoru možete vidjeti na stranici Mercury mjerača ([Mjerači Mercury® motora, stranica 150](#)).

Omogućavanje postavke Sportski ispuh za motor Mercury

Ako je ploter povezan s kompatibilnim motorom Mercury, s pomoću preklapanja Motor Mercury na ploteru možete omogućiti funkciju Sportski ispuh. Postavka Sportski ispuh mijenja zvuk motora.

Na preklapanju **Motor Mercury** odaberite **Sportski ispuh > Uključi**.

SAVJET: Za brzo otvaranje preklapanja možete odabrati i opciju **Alatn.trake** u traci s izbornicima.

SAVJET: Postavku Sportski ispuh možete odabrati i u izborniku na stranici s mjeračima za motor Mercury.

Mercury Upravljanje aktivnim trimom

⚠ UPOZORENJE

Vi ste odgovorni za sigurno i oprezno upravljanje plovilom. Mercury Upravljanje aktivnim trimom ne upravlja brzinom plovila, ne upravlja plovilom umjesto vas i ne izbjegava navigacijske opasnosti. Ako plovilom ne rukujete na siguran način, može doći do nesreće koja uzrokuje oštećenje imovine, teške tjelesne ozljede ili smrt.

Ako je ploter povezan s kompatibilnim Mercury sustavom aktivnog trima, sustavom ćete moći upravljati s pomoću preklapanja Active Trim na ploteru.

Dodavanje Mercury preklapanja aktivnog trima

1 Na stranici na koju ćete dodati preklapanje odaberite **Opcije > Uredi preklapanja**.

SAVJET: Možete odabrati i opciju **Alatn.trake** u traci s izbornicima kako biste brzo promijenili preklapanje.

2 Odaberite **Gornja traka, Donja traka, Lijeva traka** ili **Desna traka**.

3 Odaberite **Active Trim**.

Mercury Preklapanje aktivnog trima



①	Nakon omogućavanja možete ručno podesiti trim.
②	Nakon omogućavanja možete se prebacivati između Mercury zadanih profila aktivnog trima.
③	Status sustava aktivnog trima.
Omogući ili Onemogući	Odaberite za uključivanje/isključivanje sustava aktivnog trima.

Upravljanje digitalnim sidrom Skyhook[®]

⚠ UPOZORENJE

Vi ste odgovorni za sigurno i oprezno upravljanje plovilom. Funkcije digitalnog sidra Skyhook ne izbjegavaju navigacijske opasnosti. Ako plovilom ne rukujete na siguran način, može doći do nesreće koja uzrokuje oštećenje imovine, teške tjelesne ozljede ili smrt.

Kad je ploter povezan s kompatibilnim Mercury motorom, možete prikazati digitalno sidro Skyhook na zaslonu plotera kako biste mogli postaviti i prilagoditi funkcije Skyhook, Drifthook i Bowhook.

Digitalno sidro Skyhook

Kad je funkcija aktivna, plovilo pokušava zadržati smjer i položaj.

Drifthook: Kad je funkcija aktivna, plovilo pokušava zadržati smjer, ali položaj se može promijeniti.

Bowhook: Kad je funkcija aktivna, plovilo pokušava zadržati isti položaj, ali smjer se može promijeniti.

Dodavanje preklapanja za upravljanje digitalnim sidrom Skyhook

Kad je ploter povezan s kompatibilnim Mercury motorom, zaslon plotera možete preklopiti dodatnim prikazom kako biste mogli upravljati funkcijama digitalnog sidra Skyhook.

1 Na stranici na koju ćete dodati preklapanje odaberite **Opcije > Uredi preklapanja**.

SAVJET: Možete odabrati i opciju **Alatn. trake** u traci s izbornicima kako biste brzo promijenili preklapanje.

2 Odaberite **Gornja traka, Donja traka, Lijeva traka** ili **Desna traka**.

3 Odaberite **Mercury Skyhook**.

4 Odaberite **Natrag**.

Preklapanje digitalnim sidrom Skyhook

Kad je ploter povezan s kompatibilnim Mercury motorom, možete prikazati sidro Skyhook na zaslonu plotera kako biste mogli upravljati funkcijama digitalnog sidra Skyhook.

SAVJET: Kad je aktivno digitalno sidro Skyhook, funkcija Drifthook ili funkcija Bowhook, na traci izbornika možete odabrati opciju Mirov. kako biste isključili aktivnu funkciju digitalnog sidra i nastavili ručno upravljanje plovilom.



①	Informacije o trenutnom smjeru i podešavanju upravljanja.
◀◀	Podešava planirani smjer ulijevo. Sustav usmjerava plovilo prema novom smjeru.
▶▶	Podešava planirani smjer udesno. Sustav usmjerava plovilo prema novom smjeru.
Drifthook	Mijenja se u funkciju Drifthook.
Bowhook	Mijenja se u funkciju Bowhook.

Preklapanje funkcijom Drifthook

Kad je na ploteru omogućeno preklapanje funkcijom Skyhook, možete odabrati Drifthook kako biste podesili digitalno sidro Skyhook da se koristi funkcijom Drifthook.

SAVJET: Kad je aktivna funkcija Drifthook, na traci izbornika možete odabrati opciju Mirov. kako biste deaktivirali sidro i nastavili ručno upravljanje plovilom.



◀◀	Podešava planirani smjer ulijevo. Sustav usmjerava plovilo prema novom smjeru.
▶▶	Podešava planirani smjer udesno. Sustav usmjerava plovilo prema novom smjeru.
Drifthook	Ponovo odaberite za povratak na funkciju digitalnog sidra Skyhook.
Bowhook	Mijenja se u funkciju Bowhook.

Dometic® Optimus® funkcije

Kada je povezan s kompatibilnim sustavom Optimus, ploter vam omogućuje pristup sustavu i upravljanje njime. Možete omogućiti preklapanje za Optimus kako biste upravljali sustavom Optimus ([Aktivacija Optimus trake preklapanja, stranica 168](#)).

Sustav Optimus po potrebi pruža poruke s informacijama, uputama i upozorenjima o pogreškama i opasnostima.

Ikona zabranjenog plivanja  ukazuje da ne biste smjeli plivati kada su određeni Optimus načini rada aktivni. U tim načinima rada upravljanje propelerom odvija se automatski i propeler bi mogao ozlijediti osobe u vodi.

Aktivacija Optimus trake preklapanja

- 1 Na karti odaberite **Opcije > Uredi preklapanja**.
- 2 Odaberite **Gornja traka, Donja traka, Lijeva traka** ili **Desna traka**.
- 3 Odaberite **Traka sustava Optimus**.

Pregled trake preklapanja sustava Optimus

Za upotrebu trake preklapanja potrebno je povezati sustav Optimus s ploterom i dodati traku preklapanja odgovarajućim zaslonima (*Aktivacija Optimus trake preklapanja, stranica 168*).

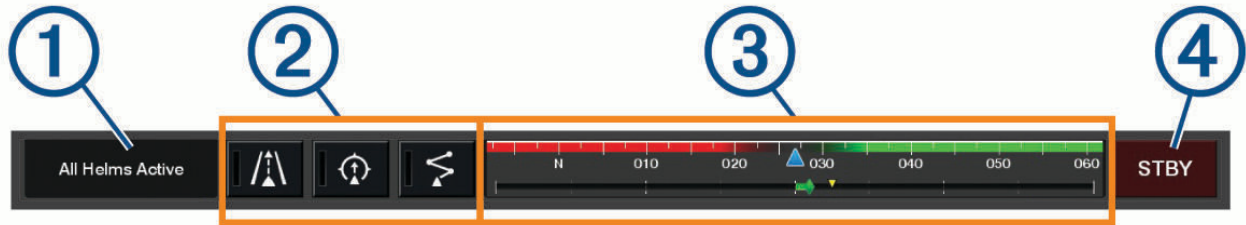

①	Način rada za upravljanje
②	Upravljački gumbi sustava Optimus
③	Kormilo
④	Gumb stanja mirovanja

Morate pritisnuti gumb načina rada na traci preklapanja kako biste pokrenuli ili zaustavili način rada. Kada je način rada pokrenut, gumb svijetli.

Konfiguracija i gumbi na traci preklapanja razlikuju se ovisno o sustavima, načinima rada i opremi. Više informacija potražite u dokumentaciji sustava Optimus.

Simboli Optimus preklapanja

	Autopilot drži smjer
	Način rada traga autopilota
	Način rada rute autopilota
	SeaStation® držanje položaja
	SeaStation držanje smjera

OptimusM. do luke

⚠ UPOZORENJE

U slučaju nemogućnosti upravljanja, postaje vam dostupan način rada Optimus M. do luke. Način rada M. do luke zaobilazni je sustav koji može ozbiljno ograničiti kontrolu nad plovilom. Treba se koristiti samo u hitnom slučaju ako ne možete pozvati pomoć. Nastavite uz poseban oprez. Pročitajte korisnički priručnik za Optimus i uvijek nosite prsluk za spašavanje (PFD).

Vi ste odgovorni za sigurno i oprezno upravljanje plovilom. Upotreba načina rada M. do luke ne oslobađa vas odgovornosti da plovilom upravljate na siguran način. Izbjegavajte navigacijske opasnosti i nikad ne ostavljajte kontrole motora bez nadzora.





Kad je dostupan, gumb M. do luke prikazuje se na traci preklapanja sustava Optimus. Proučite korisnički priručnik za Optimus prije upotrebe načina rada M. do luke.

Za aktiviranje načina rada M. do luke s bilo kojeg zaslona odaberite **Kamo? > Upravitelj upozorenja > Upute za manevriranje do luke**.

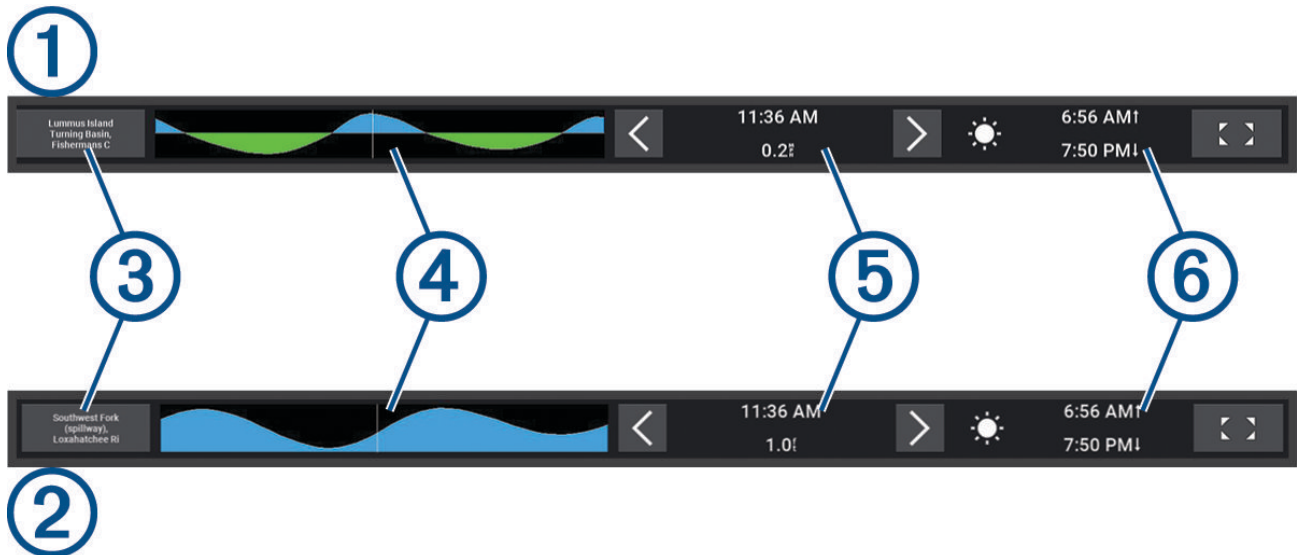
Morske mijene, struje i informacije o nebu

Preklapanja morskih mijena i struja



①	Traka preklapanja stanice za predviđanje morskih mijena.
②	Traka preklapanja stanice za mjerenje morskih struja.
③	Naziv odabrane stanice za mjerenje morskih struja ili mijena. Odaberite za prebacivanje na drugu stanicu za mjerenje morskih struja ili mijena.
④	Grafikon stanice za mjerenje morskih struja ili mijena.
⑤	Trenutačno vrijeme, na grafikonu stanice za mjerenje morskih struja ili mijena označeno bijelom linijom. Za podešavanje vremena na grafikonu stanice za mjerenje morskih struja ili mijena možete odabrati  , odnosno  .
⑥	Trenutačno vrijeme izlaska i zalaska sunca.
 	Odaberite za otvaranje stranice s informacijama o stanici za mjerenje morskih struja ili mijena.

Dodavanje preklapanja morskih mijena i struja

- 1 Na stranici na koju ćete dodati preklapanje odaberite **Opcije > Uredi preklapanja**.
SAVJET: Možete odabrati i opciju **Alatn.trake** u traci s izbornicima kako biste brzo promijenili preklapanje.
- 2 Odaberite **Gornja traka**, **Donja traka**, **Lijeva traka** ili **Desna traka**.
- 3 Odaberite **Morske mijene** ili **Struje**.

Informacije stanice za predviđanje morskih mijena

UPOZORENJE

Informacije o morskim mijenama i struji služe samo u informativne svrhe. Snosite odgovornost za praćenje svih objavljenih smjernica o vodi, za svjesnost o svojem okruženju i za primjenu pravila sigurne plovidbe u svakom trenutku. Nepridržavanjem ovog upozorenja može doći do oštećenja imovine, teške ozljede ili smrti.

Možete vidjeti informacije o stanici za predviđanje morskih mijena za određeni datum i vrijeme, uključujući razinu plime i vrijeme pojavljivanja sljedeće plime i oseke. Na traci za preklapanje Morske mijene na ploteru prema zadanim postavkama prikazuju se informacije o morskim mijenama za posljednju promatrano stanicu za mjerenje morskih mijena, za današnji datum i prethodni sat.

Na traci za preklapanje Morske mijene odaberite  .

Informacije stanice za mjerenje morskih struja

UPOZORENJE

Informacije o morskim mijenama i struji služe samo u informativne svrhe. Snosite odgovornost za praćenje svih objavljenih smjernica o vodi, za svjesnost o svojem okruženju i za primjenu pravila sigurne plovidbe u svakom trenutku. Nepridržavanjem ovog upozorenja može doći do oštećenja imovine, teške ozljede ili smrti.



NAPOMENA: Informacije stanice za mjerenje morskih struja dostupne su s određenim detaljnim kartama.

Možete vidjeti informacije o stanici za mjerenje morskih struja za određeni datum i vrijeme, uključujući brzinu i razinu struje. Traka za preklapanje Struje na ploteru prema zadanim postavkama prikazuje trenutačne informacije o posljednjoj promatranoj stanici za mjerenje morskih struja, za današnji datum i trenutačno vrijeme ([Preklapanja morskih mijena i struja, stranica 170](#)).



Na traci za preklapanje Struje odaberite  .

Informacije o nebu



Možete vidjeti informacije o izlasku/zalasku sunca, izlasku/zalasku mjeseca, mjesečevim mijenama i približnom položaju sunca i mjeseca na nebu. Sredina zaslona predstavlja nebeski svod, a krajnji vanjski prsteni predstavljaju horizont. Prema zadanim postavkama, uređaj za iscrtavanje prikazuje informacije o nebu za današnji datum i trenutno vrijeme.

Na traci za preklapanje Morske mijene ili Struje odaberite   i zatim odaberite Informacije o nebu.

Prikaz stanice za predviđanje morskih mijena, stanice za mjerenje morskih struja ili informacija o nebu za drugi datum

- 1 Na traci za preklapanje **Morske mijene** ili **Struje** odaberite  .
- 2 Za prikaz informacija o nebu odaberite **Informacije o nebu**.
- 3 Odaberite opciju:
 - Za prikaz informacija za drugi datum odaberite **Promijeni datum** i unesite datum.
 - Za prikaz informacija za danas odaberite **Trenutni datum i vrijeme**.
 - Ako je dostupno, za prikaz informacija za dan nakon prikazanog datuma odaberite **Sljedeći dan**.
 - Ako je dostupno, za prikaz informacija za dan prije prikazanog datuma odaberite **Prethodni dan**.

Prikaz informacija za drugu stanicu za plimu ili mjerenje morskih struja

- 1 Na traci za preklapanje **Morske mijene** ili **Struje** odaberite  .
- 2 Odaberite **Stanice u blizini**.
- 3 Odaberite stanicu.



Prikaz podataka almanaha na navigacijskoj karti

- 1 Na karti ili 3D prikazu karte odaberite ikonu stanice za mjerenje morskih mijena ili stanice za mjerenje morskih struja.
- 2 Odaberite naziv stanice.

Poruke i upozorenja

Možete otvoriti izbornik za pregled važnih poruka i upozorenja te za pristup drugim komunikacijama kao što je DSC.

Odaberite .

Tijekom aktivnog upozorenja indikator () zamjenjuje ikonu na traci izbornika (). Ova ikona označena bojama ukazuje na vrstu upozorenja, a ako imate više od jedne poruke, daje prioritet upozorenju najveće ozbiljnosti.

Boja	Ozbiljnost
Crvena	Opasnost u kojoj je potrebno odmah poduzeti mjere kako bi se izbjegle ozbiljne ozljede ili smrt
Žuta	Opasnost ili radnje koje nisu sigurne, a koje mogu uzrokovati manje ozljede ili oštećenje proizvoda ili imovine

Pregled poruka i upozorenja

1 Odaberite .

NAPOMENA: Prikazuje se kao indikator (⚠) ako postoji aktivno upozorenje.
Otvara se prozor koji prikazuje poruke i sva aktivna upozorenja.

2 Odaberite opciju:

- Odaberite poruku ili aktivno upozorenje.
- Odaberite **Sve komunikacije > Povijest alarma**.

3 Po potrebi odaberite stavku s popisa.

4 Odaberite **Pregledaj**.

Sortiranje i filtriranje poruka

1 Odaberite .

NAPOMENA: Prikazuje se kao indikator (⚠) ako postoji aktivno upozorenje.

2 Odaberite **Sve komunikacije > Povijest alarma > Sortiranje/filtriranje**.

3 Odaberite opciju za sortiranje ili filtriranje popisa poruka.

Spremanje poruka na memorijsku karticu

1 Umetnite memorijsku karticu u utor za karticu.

2 Odaberite .

NAPOMENA: Prikazuje se kao indikator (⚠) ako postoji aktivno upozorenje.

3 Odaberite **Sve komunikacije > Povijest alarma > Spremi na karticu**.

Brisanje svih poruka i upozorenja

1 Odaberite .

NAPOMENA: Prikazuje se kao indikator (⚠) ako postoji aktivno upozorenje.

2 Odaberite **Sve komunikacije > Povijest alarma > Očisti povijest alarma**.

Media Player

Ako imate kompatibilne stereouređaje povezane s ploterom, zvukom možete upravljati u media playeru na ploteru:

- Ako imate kompatibilan Fusion® stereouređaj povezan s NMEA 2000 mrežom ili mrežom Garmin Marine Network, stereouređajem možete upravljati s pomoću plotera. Ploter bi trebao automatski prepoznati stereouređaj.
- Ako imate više Fusion stereouređaja međusobno povezanih putem Fusion PartyBus™ mreže, možete upravljati umreženim stereouređajima i grupama s pomoću plotera. Ako je jedan od umreženih Fusion stereouređaja povezan s NMEA 2000 mrežom ili mrežom Garmin Marine Network, ploter bi trebao automatski prepoznati stereouređaje.
- Ako imate kompatibilni stereouređaj drugog proizvođača povezan s NMEA 2000 mrežom, stereouređajem ćete možda moći upravljati s pomoću plotera.

NAPOMENA: Ne podržavaju svi povezani stereouređaji sve značajke.

NAPOMENA: Medije možete reproducirati samo s izvora koji su priključeni na stereouređaj.

Otvaranje Media playera









Prije otvaranja media playera kompatibilan uređaj mora biti povezan s ploterom.

Odaberite **Plovilo > Mediji**.

SAVJET: Za brzo dodavanje preklapanje medijima na stranicu odaberite **Alatn.trake > Mediji > Dodaj**.

Ikone media playera

NAPOMENA: Ove ikone ne postoje na svim uređajima.

Ikona	Opis
	Sprema ili briše memorirani kanal
	Ponavlja sve pjesme
	Ponavlja jednu pjesmu
	Traži AM/FM radijske stanice Prelazi na sljedeću ili prethodnu pjesmu (dodirnite) Brzo premotava unaprijed ili unatrag (držite)
	Nasumično reproducira
	Povećava glasnoću
	Smanjuje glasnoću
	Isključuje zvuk
	Proširuje media player na cijeli zaslon

Odabir medijskog uređaja i izvora medija

Možete odabrati izvor medija povezan sa stereouređajem. Ako je na mrežu priključeno više stereouređaja ili medijskih uređaja, možete odabrati uređaj s kojeg želite reproducirati glazbu.

NAPOMENA: Medije možete reproducirati samo s izvora koji su priključeni na stereouređaj.

NAPOMENA: Ne podržavaju svi medijski uređaji i izvori sve značajke.

1 Na zaslonu s medijima odaberite **Uređaji** i odaberite stereouređaj.

2 Na zaslonu s medijima odaberite **Izvor** i odaberite izvor medija.



NAPOMENA: Gumb Uređaji pojavljuje se samo ako su na mrežu priključena najmanje dva medijska uređaja.

NAPOMENA: Gumb Izvor pojavljuje se samo za uređaje koji podržavaju više izvora medija.

Podešavanje glasnoće i razine zvuka

Podešavanje glasnoće

NAPOMENA: Ako je medijski sustav vašeg plovila postavljen u zonama, kontrole glasnoće na zaslonu s medijima podešavaju glasnoću zone Kućna zona ([Odabir kućne zone, stranica 176](#)).

Na zaslonu s medijima podesite glasnoću s pomoću klizača ili  - i .

Podešavanje razine zvuka

S pomoću ekvalizatora možete podešavati razine zvuka na povezanom medijskom uređaju.

NAPOMENA: Ako medijski sustav ima više zona, podešavanje kontrola razine zvuka utječe samo na kućnu zonu. Možete promijeniti kućnu zonu kako biste prilagodili razine zvuka u drugim zonama ([Odabir kućne zone, stranica 176](#)).

1 Na zaslonu s medijima odaberite **Opcije > Zvučne razine**.

2 Odaberite  - ili  + da biste podesili razine zvuka koje želite promijeniti.

Isključivanje zvuka medija

- 1 Na zaslonu s medijima odaberite  x.
- 2 Ako bude potrebno, odaberite **Odaberi**.

Automatsko podešavanje glasnoće na temelju brzine

Ako je vaš stereouređaj povezan s NMEA 2000 mrežom s pomoću uređaja koji pruža informacije o brzini kao što su motor, ploter, GPS antena, senzor brzine kroz vodu ili senzor brzine vjetra, možete postaviti stereouređaj tako da mu se glasnoća automatski podešava na temelju odabranog izvora brzine ([Omogućivanje automatskog podešavanja glasnoće na temelju brzine, stranica 175](#)).

Na primjer, ako je ploter s ugrađenom GPS antenom ili samostalnom GPS antenom na istoj NMEA 2000 mreži kao i stereouređaj, a Izvor brzine postavite na Kopnena brzina, glasnoća se povećava kako se brzina povećava.

NAPOMENA: Kada se glasnoća poveća kako bi se prilagodila brzini, stvarna glasnoća se mijenja, ali traka i broj indikatora razine glasnoće ostaju isti.

Dotadne informacije o povezivanju stereouređaja s NMEA 2000 mrežom potražite u uputama za instalaciju stereouređaja.

Omogućivanje automatskog podešavanja glasnoće na temelju brzine

- 1 Na zaslonu **Mediji** odaberite **Opcije > Instalacija**.
- 2 Odaberite naziv stereouređaja.
- 3 Odaberite **Zone > Brzina u odnosu na glasnoću > Omogući**.
- 4 Po potrebi ažurirajte postavke kako biste odabrali izvor brzine i postavke glasnoće.

Postavke automatskog podešavanja glasnoće

Odaberite **Opcije > Instalacija**, potom odaberite naziv stereouređaja, a zatim odaberite **Zone > Brzina u odnosu na glasnoću**.

Omogući: Omogućuje značajku automatskog podešavanja glasnoće.

Izvor brzine: Postavlja izvor koji stereouređaj upotrebljava za određivanje brzine ([Informacije o izvoru brzine, stranica 176](#)).

Maksimalna/minimalna brzina: Postavlja očekivani maksimalni i minimalni raspon brzine za odabrani Izvor brzine. Postavka Minimum označava brzinu kojom se glasnoća reproducira na razini koju ste postavili okretanjem kotačića. Postavka Maksimum označava brzinu kojom se glasnoća reproducira na najvećoj razini postavljenoj putem postavke Povećanje glasnoće.

SAVJET: Preporučuje se da te vrijednosti za početak postavite na brzine koje obično očekujete od motora ili senzora i da ih prilagođavate po potrebi.

Povećanje glasnoće: Postavljanje ukupnog povećanja glasnoće za svaku zonu kada odabrani Izvor brzine dosegne maksimalnu brzinu postavljenu putem postavke Maksimalna/minimalna brzina. Što je ova razina veća, glasnoća će biti veća tijekom približavanja postavljenoj maksimalnoj brzini.

NAPOMENA: Kada se glasnoća poveća kako bi se prilagodila brzini, stvarna glasnoća se mijenja, ali traka i broj indikatora razine glasnoće ostaju isti.

Informacije o izvoru brzine

Odaberite **Opcije > Instalacija**, odaberite naziv stereouređaja, a zatim odaberite **Zone > Brzina u odnosu na glasnoću > Izvor brzine**.

Brzina motora: Upotrebljava očitavanje broja okretaja motora koje pruža podržani NMEA 2000 motor. Glasnoća se povećava s povećanjem broja okretaja motora od postavljene brzine koja je Minimum do postavljene brzine koja je Maksimum. Ako je priključeno više podržanih motora, stereouređaj upotrebljava prosječno očitavanje broja okretaja iz svih motora.

Kopnena brzina: Upotrebljava očitavanje kopnene brzine (SOG) koje pruža podržana NMEA 2000 GPS antena ili ploter s ugrađenom GPS antenom. Glasnoća se povećava s povećanjem kopnene brzine (SOG) od postavljene brzine koja je Minimum do postavljene brzine koja je Maksimum.

Brzina kroz vodu: Upotrebljava očitavanje brzine kroz vodu (STW) koje pruža podržani NMEA 2000 senzor brzine kroz vodu. Glasnoća se povećava s povećanjem brzine kroz vodu (STW) od postavljene brzine koja je Minimum do postavljene brzine koja je Maksimum.

Brzina vjetra: Upotrebljava očitavanje brzine vjetra koje pruža podržani NMEA 2000 senzor brzine vjetra. Glasnoća se povećava s povećanjem brzine vjetra od postavljene brzine koja je Minimum do postavljene brzine koja je Maksimum.

Zone i grupe stereouređaja

NAPOMENA: Gumb Zone pojavljuje se samo za stereouređaje koji podržavaju više zona zvučnika.

NAPOMENA: Opcija Grupe pojavljuje se samo kada imate više Fusion stereouređaja međusobno povezanih putem Fusion PartyBus mreže.

Ako je povezani stereouređaj postavljen tako da podržava više zona zvučnika, zvukom zona možete upravljati pojedinačno sa zaslona s medijima na ploteru. Na primjer, možete utišati zvuk u kabini, a pojačati na palubi ([Podešavanje glasnoće u zoni, stranica 177](#)).

Ako imate više Fusion stereouređaja međusobno povezanih putem Fusion PartyBus mreže, možete stvoriti grupe stereouređaja i upravljati umreženim stereouređajima i grupama s pomoću plotera.

Ovisno o mogućnostima stereouređaja povezanih s ploterom, možete imati više opcija za upravljanje zvukom zone:

- Na stereouređajima drugih proizvođača i kompatibilnim Fusion stereouređajima kartica Lokane zone omogućuje vam podešavanje glasnoće za sve omogućene zone zvučnika na povezanom stereouređaju.
- Ako imate više Fusion stereouređaja međusobno povezanih putem Fusion PartyBus mreže, kartica Grupne zone omogućuje podešavanje glasnoće za bilo koju zonu na stereouređaju koja se nalazi u istoj grupi kao i Kućna zona.
- Ako imate više Fusion stereouređaja međusobno povezanih putem Fusion PartyBus mreže, kartica Mreža omogućuje vam podešavanje glasnoće za bilo koju zonu na bilo kojem stereouređaju povezanom na Fusion PartyBus mrežu.

Odabir kućne zone

Ako je na ploter povezano više stereouređaja ili stereouređaji s više zona zvučnika, jednu zonu zvučnika na jednom stereouređaju morate označiti kao kućnu zonu. Kontrole za reprodukciju i glasnoću na zaslonu s medijima prilagođavaju samo stereouređaj ili zonu postavljene kao kućnu zonu. Informacije o reprodukciji na zaslonu s medijima prikazuju izvor koji se reproducira na stereouređaju iz kategorije Kućna zona.

Preporučuje se da za kućnu zonu postavite zonu najbližu ploteru.

NAPOMENA: Neki stereouređaji mogu imati globalnu zonu. Postavljanje globalne zone kao kućne zone omogućuje kontrolama na stranici s medijima da utječu na sve zone na stereouređaju ili medijskom uređaju.

NAPOMENA: Gumb Zone pojavljuje se samo za stereouređaje ili medijske uređaje koji podržavaju više zona medija.

1 Na zaslonu s medijima odaberite **Opcije > Kućna zona**.



2 Po potrebi odaberite povezani stereouređaj.

3 Odaberite zonu koja će biti **Kućna zona**.

Na zaslonu s medijima prikazat će se naziv odabrane kućne zone.

Podešavanje glasnoće u zoni

NAPOMENA: Gumb Zone pojavljuje se samo za stereouređaje koji podržavaju više zona zvučnika.

- 1 Na zaslonu s medijima odaberite **Zone**.
Prikazat će se popis dostupnih zona.
- 2 Po potrebi promijenite grupu zona kako biste vidjeli zonu koju želite podesiti (*Zone i grupe stereouređaja*, stranica 176).
- 3 Odaberite  - i  da biste podesili glasnoću zone.

Onemogućivanje zone zvučnika

Ako povezani medijski uređaj ima zone zvučnika, možete onemogućiti zone koje se ne upotrebljavaju.

- 1 Na zaslonu s medijima odaberite **Opcije > Instalacija**.
- 2 Odaberite povezani stereouređaj.
- 3 Odaberite **Zone**.
- 4 Odaberite zonu koju želite onemogućiti.
- 5 Odaberite **Omogući**.

Zelena traka na gumbu postaje siva, što znači da je zona onemogućena. Za omogućivanje onemogućene zone možete odabrati **Omogući**.

Stvaranje grupe

Ako imate više Fusion stereouređaja međusobno povezanih putem Fusion PartyBus mreže, možete stvoriti grupe stereouređaja i upravljati umreženim stereouređajima i grupama s pomoću plotera. Jedan stereouređaj mora biti povezan s ploterom putem NMEA 2000 mreže.

Potpune informacije o instalaciji i konfiguraciji Fusion PartyBus mreže potražite u uputama za instalaciju i korisničkom priručniku koji ste dobili s kompatibilnim Fusion stereouređajem.

NAPOMENA: Postoje određena ograničenja prilikom prijenosa izvora na Fusion PartyBus mreži. Dodatne informacije o Fusion stereouređaju potražite u korisničkom priručniku.

- 1 Na zaslonu s medijima odaberite **Opcije > Grupe**.
- 2 Odaberite naziv stereouređaja koji želite postaviti kao primarni stereouređaj u grupi i zatim odaberite **Postavi kao izvor**.
- 3 Odaberite stereouređaje koje želite uključiti u grupu.
- 4 Odaberite **Gotovo**.

Uređivanje grupe

- 1 Na zaslonu s medijima odaberite **Opcije > Grupe**.
- 2 Odaberite naziv postojeće grupe.
- 3 Odaberite stereouređaje koje želite dodati grupi ili ukloniti iz grupe.
- 4 Odaberite **Gotovo**.

Sinkronizacija grupe

Po zadanim postavkama, grupe koje stvarate ne zadržavaju se kada isključite stereouređaje u grupi. Ako isključite jedan stereouređaj dodan grupi, on više neće biti dio grupe. Ako isključite primarni stereouređaj u grupi, grupa će se raspustiti. Možete omogućiti sinkronizaciju grupe kako biste sačuvali mjesto u grupi za stereouređaj nakon što ga isključite. Sinkronizacija grupe razlikuje se na temelju načina na koji isključujete i uključujete stereouređaje.

- Ako sinkronizirani stereouređaj isključite i uključite s pomoću gumba za napajanje na stereouređaju ili fizičkog prekidača na žici za pokretanje (crvena žica), svi sinkronizirani stereouređaji u grupi isključivati će se i uključivati zajedno. To se odnosi na sve sinkronizirane stereouređaje u grupi, bez obzira na to je li stereouređaj primarni stereouređaj u grupi.

NAPOMENA: Odabirom opcije Isključi sve u izborniku napajanja na stereouređaju isključuju se svi stereouređaji na mreži, čak i ako nisu u grupi ili ako je omogućena sinkronizacija grupe.

- Ako sinkronizirani stereouređaj isključite i uključite s pomoću fizičkog prekidača na žici za napajanje (žuta žica), drugi sinkronizirani stereouređaji u grupi ponašaju se različito:
 - Ako je sinkronizirani stereouređaj primarni stereouređaj u grupi i isključite ga s pomoću fizičkog prekidača na žici za napajanje, ostali sinkronizirani stereouređaji u grupi ostaju uključeni, ali više nisu dio grupe. Kada ponovo uključite primarni stereouređaj, ostali sinkronizirani stereouređaji ponovo će se uključiti u grupu.
 - Ako sinkronizirani stereouređaj nije primarni stereouređaj u grupi i isključite ga i uključite s pomoću fizičkog prekidača na žici napajanja, svi ostali sinkronizirani stereouređaji u grupi ostaju uključeni i grupirani, a stereouređaj se priključuje grupi kada ga ponovno uključite.

Omogućavanje sinkronizacije grupe

Prije omogućavanja postavke Spremi grupu morate ukloniti stereouređaj iz postojeće grupe. Postavke ne možete ažurirati ako je stereouređaj dio grupe.

Ovu postavku morate omogućiti na svakom stereouređaju na kojem želite zadržati postavke grupe nakon ciklusa uključivanja.

1 Na zaslonu **Mediji** odaberite **Opcije > Instalacija**.

2 Odaberite naziv stereouređaja.

3 Odaberite **Opcije uštede energije > Spremi grupu**.

Stereouređaj zadržava postavke grupe nakon ciklusa uključivanja.

4 Po potrebi ponovite za dodatne stereouređaje.

NAPOMENA: Opciju Spremi grupu morate omogućiti na svim umreženim stereouređajima kako bi sinkronizacija ispravno funkcionirala.

Reprodukcija glazbe

Traženje glazbe

U nekim izvorima medija možete pretraživati glazbu.

1 Na zaslonu s medijima i odgovarajućem izvoru odaberite gumb s nazivom izvora, kao što je **USB**.

2 Pronađite i odaberite stavku za reprodukciju.

Omogućavanje pretraživanja po abecedi

Možete omogućiti značajku pretraživanja po abecedi kako biste na velikom popisu našli pjesmu ili album.

1 Na zaslonu s medijima odaberite **Opcije > Instalacija**.

2 Odaberite uređaj.

3 Odaberite **Alfa pretraživanje**.

4 Odaberite maksimalan broj tragova koji će se prikazati u rezultatima pretraživanja.

Kako biste onemogućili značajku pretraživanja po abecedi, odaberite Pretraživanje po abecedi isključeno.

Postavljanje pjesme na ponavljanje

1 Kad koristite odgovarajući zaslon s medijima dok se reproducira pjesma, odaberite opciju.

- Odaberite **Opcije > Ponavljanje**.
- Odaberite **Opcije > Pretraži > Ponavljanje**.

2 Po potrebi odaberite **Pojedinačni**.

NAPOMENA: Ne podržavaju svi medijski uređaji i izvori opciju Pojedinačni za kontrolu Ponavljanje.

Postavljanje svih pjesama na ponavljanje

NAPOMENA: Ne podržavaju svi medijski uređaji i izvori opciju Sve za kontrolu Ponavljanje.

Na zaslonu s medijima odaberite opciju:

- Odaberite **Opcije > Ponavljanje > Sve**.
- Odaberite **Opcije > Pretraži > Ponavljanje > Sve**.

Postavljanje pjesama na nasumičnu reprodukciju

Na zaslonu s medijima odaberite opciju:

- Odaberite **Opcije > Nasumično**.
- Odaberite **Opcije > Pretraži > Nasumično**.

Radio

Upute za povezivanje AM/FM antene potražite u uputama za instalaciju stera.

Ako želite slušati SiriusXM® radio, morate imati odgovarajuću opremu i pretplate (*SiriusXM satelitski radio, stranica 181*). Upute za povezivanje uređaja SiriusXM Connect Vehicle Tuner potražite u uputama za instalaciju stera.

Ako želite slušati DAB stanice, morate imati odgovarajuću opremu (*Reprodukcija DAB stanica, stranica 180*).

Upute o povezivanju DAB adaptera i antene potražite u uputama za montažu priloženima uz adapter i antenu.

Postavljanje regije tunera

1 Na zaslonu s medijima odaberite **Opcije > Instalacija > Regija tunera**.

2 Odaberite opciju.

Promjena radiostanice

1 Na zaslonu s medijima odaberite odgovarajući izvor, primjerice **FM**.

2 Za podešavanje stanice odaberite **◀** ili **▶**.

Promjena načina podešavanja

Možete promijeniti način odabira stanice za neke vrste medija, na primjer FM ili AM radio.

NAPOMENA: Nisu svi načini podešavanja dostupni za sve izvore medija.

Za kretanje između načina odabira stanice pritisnite gumb između gumba **◀** i **▶**:

- Za ručni odabir stanice odaberite **RUČNO**.
- Za traženje stanica ili zaustavljanje na sljedećoj dostupnoj stanici odaberite **AUTOMATSKI**.
- Za odabir spremljene stanice odaberite **OMILJENO**.
- Za odabir kategorije u nekim izvorima medija odaberite **KATEGORIJA**.

Prethodno definirane postavke

Omiljene AM i FM stanice možete dodati popisu kanala radi lakšeg pristupa.

Omiljene SiriusXM kanale možete spremići ako je stereouređaj povezan s opcionalnim SiriusXM tunerom i antenom.

Omiljene DAB stanice možete spremići ako je stereouređaj povezan s odgovarajućom DAB opremom i postavljen na ispravnu regiju tunera. (*Reprodukcija DAB stanica, stranica 180*)

Spremanje stanice na popis

- 1 Na odgovarajućem zaslonu s medijima pronađite stanicu koju želite spremiti na popis.
- 2 Odaberite **Postavke > Dodaj trenutni kanal**.

Odabir stanice s popisa

- 1 Na odgovarajućem zaslonu s medijima odaberite **Postavke**.
- 2 Odaberite stanicu s popisa.
- 3 Odaberite **Odabir kanala**.

Brisanje stanice s popisa

- 1 Na odgovarajućem zaslonu s medijima odaberite **Postavke**.
- 2 Odaberite stanicu s popisa.
- 3 Odaberite **Ukloni trenutni kanal**.

Reprodukcija DAB stanica

Ako s kompatibilnim stereom povežete kompatibilan modul i antenu za digitalno audio emitiranje (DAB) kao što je primjerice Fusion MS-DAB100A, možete odabrati i reproducirati DAB stanice

Ako želite koristiti DAB izvor, morate se nalaziti u regiji u kojoj je DAB dostupan i odabrati regiju tunera ([Postavljanje DAB regije tunera, stranica 180](#)).

Postavljanje DAB regije tunera

Za ispravan prijem DAB stanica najprije morate odabrati regiju u kojoj se nalazite.

- 1 Na zaslonu s medijima odaberite **Opcije > Instalacija > Regija tunera**.
- 2 Odaberite regiju u kojoj se nalazite.

Traženje DAB stanica

- 1 Odaberite **DAB** izvor.
- 2 Odaberite **Skeniranje** kako biste skenirali dostupne DAB stanice.

Kada je skeniranje dovršeno, reproducira se prva dostupna stanica u prvoj pronađenoj cjelini.

NAPOMENA: Po dovršetku prvog skeniranja možete odabrati Skeniranje ako želite ponovno skenirati DAB stanice. Kada je i ponovljeno skeniranje dovršeno, sustav će početi reproducirati prvu stanicu u cjelini koju ste slušali kada je započeto ponovno skeniranje.

Promjena DAB stanice

- 1 Odaberite **DAB** izvor.
- 2 Po potrebi odaberite **Skeniranje** za traženje lokalnih DAB stanica.
- 3 Za promjenu stanice odaberite **◀** ili **▶**.

Kada dođete do kraja trenutne cjeline, stereouređaj automatski će prijeći na prvu dostupnu stanicu u sljedećoj cjelini.

SAVJET: Za promjenu cjeline možete držati **◀** ili **▶**.

Odabir DAB stanice s popisa

- 1 Na zaslonu s DAB medijima odaberite **Pretraži > Stanice**.
- 2 Odaberite stanicu s popisa.

Odabir DAB stanice iz kategorije

- 1 Na zaslonu s DAB medijima odaberite **Pretraži > Kategorije**.
- 2 Odaberite kategoriju s popisa.
- 3 Odaberite stanicu s popisa.

Popis DAB kanala

Omiljene DAB stanice možete dodati popisu kanala radi lakšeg pristupa.

Na popis kanala možete spremi do 15 DAB stanica.

Spremanje DAB stanice na popis

- 1 Na zaslону s DAB medijima odaberite stanicu koju želite spremi na popis.
- 2 Odaberite **Pretraži > Postavke > Spremi trenutno**.

Odabir spremljene DAB stanice s popisa

- 1 Na zaslону s DAB medijima odaberite **Pretraži > Postavke > Prikaži popis**.
- 2 Odaberite stanicu s popisa.

Brisanje DAB stanice s popisa

- 1 Na zaslону s DAB medijima odaberite **Pretraži > Postavke**.
- 2 Odaberite opciju:
 - Ako želite izbrisati jednu stanicu s popisa, odaberite **Ukloni memorirani kanal** i odaberite spremljenu stanicu.
 - Za brisanje svih spremljenih stanica odaberite **Uklanjanje svih kanala**.

SiriusXM satelitski radio

Ako su kompatibilan Fusion stereouređaj i SiriusXM Connect tuner instalirani i povezani s ploterom, moći ćete, ovisno o pretplati, pristupiti SiriusXM satelitskom radiju.

Pronalaženje ID broja SiriusXM radija

Za aktiviranje SiriusXM pretplate potreban vam je ID broj SiriusXM tunera za povezivanje.

ID broj SiriusXM radija možete pronaći na stražnjoj strani SiriusXM tunera za povezivanje, na stražnjoj strani njegove ambalaže ili podešavanjem plotera na kanal 0.

- 1 Odaberite **Mediji > Izvor > SiriusXM**.
- 2 Odaberite kanal 0.
ID broj SiriusXM radija ne sadržava slova I, O, S ili F.

Aktivacija pretplate za SiriusXM radio

- 1 Nakon što ste odabrali izvor za SiriusXM, odaberite kanal 1.
Trebali biste čuti probni kanal. Ako ga ne čujete, provjerite antenu i veze uređaja SiriusXM Connect Tuner i pokušajte ponovno.
- 2 Za pronalaženje ID-a radija, odaberite kanal 0.
- 3 Za pretplatu u Sjedinjenim Američkim Državama nazovite SiriusXM službu za slušatelje na broj telefona (866) 635-2349 ili posjetite web-mjesto siriusxm.com/activatenow.
- 4 Unesite ID radija.
Aktivacija obično traje od 10 do 15 minuta, ali može trajati i do sat vremena. Da bi mogao primiti aktivacijsku poruku, SiriusXM Connect Tuner mora biti uključen i primiti SiriusXM signal.
- 5 Ako se usluga ne aktivira u roku od jednog sata, posjetite web-mjesto <http://care.siriusxm.com/refresh> ili se obratite SiriusXM službi za slušatelje na broj telefona 1-866-635-2349.

Prilagođavanje vodiča kroz kanale

SiriusXM kanali radija grupirani su u kategorije. Možete odabrati kategorije kanala koje se prikazuju u vodiču kroz kanale.

Odaberite opciju:

- Ako je multimedijски uređaj kompatibilan Fusion stereouređaj, odaberite **Mediji > Pretraži > Kanal**.
- Ako je multimedijски uređaj GXM™ antena, odaberite **Mediji > Kategorija**.

Spremanje SiriusXM kanala na popis

Svoje omiljene kanale možete spremiti u popis kanala.

- 1 Odaberite **Mediji**.
- 2 Odaberite kanal koji želite spremiti na popis.
- 3 Odaberite opciju:
 - Ako je multimedijski uređaj kompatibilan Fusion stereouređaj, odaberite **Pretraži > Postavke**.
 - Ako je multimedijski uređaj GXM antena, odaberite **Opcije > Postavke > Dodaj trenutni kanal**.

Roditeljska zaštita

Roditeljska zaštita omogućuje vam da ograničite pristup bilo kojem SiriusXM kanalu, uključujući one sa sadržajem za odrasle. Ako je roditeljska zaštita omogućena, za pristup zaključanim kanalima morate unijeti lozinku. Također možete promijeniti lozinku od 4 znamenke.

Otključavanje roditeljske zaštite na SiriusXM uređaju

- 1 Na zaslonu media player odaberite **Pretraži > Roditeljsko > Otključaj**.
- 2 Unesite lozinku.
Zadana lozinka je 0000.

Postavljanje roditeljske zaštite na SiriusXM radijskim kanalima



Roditeljsku zaštitu prije postavljanja morate otključati.

Roditeljska zaštita omogućuje vam da ograničite pristup bilo kojem SiriusXM kanalu, uključujući one sa sadržajem za odrasle. Ako je roditeljska zaštita omogućena, za pristup zaključanim kanalima morate unijeti lozinku.

Odaberite **Pretraži > Roditeljsko > Zaključaj/otključaj**.

Prikazat će se popis kanala. Pored zaključanih kanala nalazi se kvačica.

NAPOMENA: Kada gledate kanale na kojima ste postavili roditeljsku zaštitu, prikaz se mijenja:

-  označava zaključani kanal.
-  označava otključani kanal.

Čišćenje svih zaključanih kanala na SiriusXM radiju

Prije čišćenja svih zaključanih kanala morate otključati roditeljsku zaštitu.

- 1 Na zaslonu media player odaberite **Pretraži > Roditeljsko > Očisti sve zaključano**.
- 2 Unesite lozinku.

Vraćanje zadanih vrijednosti postavki roditeljske zaštite

Ovim će se postupkom izbrisati sve postavke koje ste unijeli. Kada postavke roditeljske zaštite vraćate na njihove zadane vrijednosti, lozinka se ponovno postavlja na vrijednost 0000.

- 1 Na izborniku media player odaberite **Instalacija > Tvornički zadane vrijednosti**.
- 2 Odaberite **Da**.

Promjena lozinke za roditeljsku zaštitu na SiriusXM radiju

Prije promjene lozinke morate otključati roditeljsku zaštitu.

- 1 Na zaslonu media player odaberite **Pretraži > Roditeljsko > Promjena PIN-a**.
- 2 Unesite lozinku i odaberite **Gotovo**.
- 3 Unesite novu lozinku.
- 4 Potvrdite novu lozinku.

Postavljanje naziva uređaja

- 1 Na zaslonu s medijima odaberite **Opcije > Instalacija > Postavite naziv uređaja**.
- 2 Unesite naziv uređaja.
- 3 Odaberite **Odaberi** ili **Gotovo**.

Nadogradnja softvera media playera

Softver kompatibilnih i povezanih sterea i dodatne opreme možete nadograditi.

Upute o nadogradnji softvera stereouređaja potražite u *Korisničkom priručniku* na web-mjestu support.garmin.com.

Povratni audiokanal

HDMI povratni audiokanal (ARC) omogućuje vam reprodukciju zvuka s plotera putem zvučnika stereosustava i reprodukciju HDMI zvuka na ploteru pomoću samo jednog HDMI kabela.

Uz ARC funkciju više nije potrebno povezivanje plotera i sterea posebnim audiokabelom. U sustavima bez ARC funkcije za reprodukciju zvuka s plotera putem zvučnika stereo sustava potreban je poseban kabel.

Kabeli verzije HDMI 1.4 podržavaju ARC funkciju. Prilikom osmišljavanja instalacije sterea, provjerite podržavaju li vaši uređaji ARC funkciju. Većina uređaja koji podržavaju ARC funkciju na HDMI priključku koji podržava ARC funkciju imaju oznaku ARC.

NAPOMENA: Stereo Fusion MS-AV750 podržava ARC funkciju. Preporučujemo da nadogradite stereo tako da se s ploterom povezuje pomoću ARC funkcije.

Konfiguriranje stereouređaja na ploteru

Na ploteru možete konfigurirati različite funkcije kompatibilnog povezanog stereouređaja.

- 1 Na zaslону **Mediji** odaberite **Opcije > Instalacija**.
- 2 Odaberite naziv stereouređaja.
- 3 Odaberite postavku koju želite mijenjati.

NAPOMENA: Više informacija o postavkama koje je moguće konfigurirati potražite u najnovijem *korisničkom priručniku* za stereouređaj.

SiriusXM vrijeme

UPOZORENJE

Vremenska prognoza koju osigurava ovaj proizvod podložna je prekidima usluge i može sadržavati pogreške, netočne ili zastarjele informacije pa se stoga nemojte oslanjati isključivo na nju. Tijekom navigiranja obavezno koristite zdrav razum i provjerite vremensku prognozu iz drugih izvora prije nego što donesete odluke o sigurnosti. Suglasni ste i prihvaćate kako sami snosite odgovornost za korištenje meteoroloških podataka i za sve ostale odluke koje donesete, a koje se odnose na navigaciju prema vremenskoj prognozi. Garmin se ne smatra odgovornim ni za kakve posljedice nastale radi korištenja SiriusXM vremenske prognoze.

NAPOMENA: SiriusXM podaci nisu dostupni u svim područjima.

Garmin SiriusXM satelitski prijemnik za vremensku prognozu i antena primaju meteorološke podatke i prikazuju ih na različitim Garmin uređajima, uključujući navigacijsku kartu na kompatibilnom ploteru. Meteorološke podatke za svaku značajku osiguravaju renomirani meteorološki zavodi kao što su Državni meteorološki zavod (National Weather Service) i Centar za klimatska predviđanja (Hydrometeorological Prediction Center). Više informacija potražite na www.siriusxm.com/sxmmarine.

SiriusXM – zahtjevi za opremu i pretplatu

Želite li koristiti uslugu satelitske vremenske prognoze, morate imati kompatibilni satelitski prijemnik za vremensku prognozu. Želite li koristiti satelitski radio SiriusXM, morate imati kompatibilni satelitski radio prijemnik. Dodatne informacije potražite na www.garmin.com. Za primanje satelitske vremenske prognoze i radija morate imati valjanu pretplatu. Više informacija potražite u uputama za vašu opremu za satelitsku vremensku prognozu i radio.

Odašiljanje meteoroloških podataka

Meteorološki se podaci za svaku meteorološku značajku odašilju u različitim intervalima. Na primjer, podaci radara odašilju se u intervalima od pet minuta. Kada je Garmin prijemnik uključen ili ako odaberete drugačiju vremensku značajku, prijemnik mora primiti nove podatke prije nego ih prikaže. Postoji mogućnost odgode prije prikaza meteoroloških podataka ili drugačije značajke na karti.

NAPOMENA: Izgled bilo koje meteorološke značajke može se promijeniti ako se promijeni izvor koji pruža podatke.

Meteorološka upozorenja i meteorološka izvješća

Nakon izdavanja upozorenja o vremenu za pomorce, meteoroloških promatranja ili preporuka te bilo kakvog izvješća o vremenu, sjenčanjem se označava područje na koje se podaci odnose. Linije po vodi na karti označavaju granice prognoza za pomorce, obalnih prognoza ili prognoza za pučinu. Izvješća o prognozi mogu sadržavati meteorološka promatranja ili preporuke.

Za pregled podataka o upozorenju ili izvješću, odaberite osjenčano područje.

Boja	Skupina meteoroloških pojava na moru
Cijan	Bujice
Plava	Poplava
Crvena	Vremenske pojave na moru
Žuta	Snažna oluja
Crvena	Tornado

Pregled podataka o padalinama

Padaline od lagane kiše i snijega do jakih olujnih nevremena označuju se različitim nijansama i bojama. Padaline se prikazuju ili zasebno ili zajedno s drugim meteorološkim podacima.

Odaberite **Karte > Padaline**.

Vremenska oznaka u gornjem lijevom kutu zaslona označava proteklo vrijeme od posljednjeg ažuriranja vremenske prognoze od strane davatelja tih podataka.

Podaci o ćeliji oluje i grmljavini

Ćelija oluje na meteorološkoj karti padalina prikazuju se kao ikona . Označavaju i trenutni položaj oluje i projiciranju putanju te oluje u neposrednoj budućnosti.

Crveni stošci prikazuju se zajedno s ikonom ćelije oluje, a najširi dio stošca usmjeren je prema projiciranoj putanji ćelije oluje. Crvene linije na svakom stošcu označavaju najvjerojatniju lokaciju oluje u bliskoj budućnosti. Svaka linija predstavlja 15 minuta.

Udari groma prikazuju se ikonom . Grom se prikazuje na meteorološkoj karti padalina ako su udari otkriveni u posljednjih sedam minuta. Kopnena mreža otkrivanja gromova otkriva jedino gromove od oblaka do tla.

NAPOMENA: Ova značajka nije dostupna na svim uređajima ni na svim pretplatama.

Podaci o uraganu

Meteorološka karta padalina može prikazati trenutni položaj uragana , tropske oluje ili tropske depresije. Crvena linija koja proizlazi iz ikone uragana označava projiciranu putanju uragana. Zatamnjene točke na crvenoj liniji označavaju projicirane lokacije kroz koje će uragan proći prema podacima davatelja meteoroloških podataka.

Podaci o prognozi

Meteorološka karta prikazuje gradske prognoze, pomorske prognoze, upozorenja, upozorenja o uraganu, METAR izvješća, lokalna upozorenja, vremenske fronte i područja tlaka, tlak površine i meteorološke plutače.

Pregled pomorske prognoze ili prognoze za pučinu

1 Odaberite **Karte > Prognoza**.

2 Povucite kartu na lokaciju na pučini.



Opcije Pomorska prognoza ili Prognoza za pučinu javljaju se samo ako su dostupni meteorološki podaci.

3 Odaberite **Pomorska prognoza** ili **Prognoza za pučinu**.

Pregled podataka o prognozi za drugi vremenski period

1 Odaberite **Karte > Prognoza**.

2 Odaberite opciju:

- Za prikaz vremenske prognoze za sljedećih 48 sati u koracima od 12 sati odaberite  nekoliko puta.
- Za prikaz vremenske prognoze za proteklih 48 sati u koracima od 12 sati odaberite  nekoliko puta.

Vremenske fronte i područja tlaka

Vremenske fronte prikazuju se kao linije koje označavaju vodeći rub zračne mase.

Simbol fronte	Opis
	Hladna fronta
	Topla fronta
	Stacionarna fronta
	Fronta okluzije
	Područje relativno niskog atmosferskog tlaka

Simboli područja tlaka često se javljaju u blizini vremenskih fronti.

Simbol područja tlaka	Opis
L	Označava centar niskog tlaka, odnosno područje relativno nižeg tlaka. Udaljavanje od područja niskog tlaka rezultira povećanim tlakom. U sjevernim hemisferama, vjetrovi prolaze u smjeru suprotnom od kazaljke na satu u područjima niskog tlaka.
H	Označava područje visokog tlaka, odnosno područje relativno višeg tlaka. Udaljavanje od područja visokog tlaka rezultira smanjenim tlakom. U sjevernim hemisferama, vjetrovi prolaze u smjeru kazaljke na satu u područjima visokog tlaka.

Prognoze za grad

Prognoze za grad javljaju se u obliku vremenskih simbola. Prognoza se pregledava u intervalima od 12 sati.

Simbol	Vrijeme
	Vedro (sunčano, vruće, bez oblaka)
	Djelomično oblačno
	Oblačno
	Kiša (sitna kiša, susnežica, pljuskovi)
	Grmljavinske oluje
	Vjetrovito
	Dim (prašina, izmaglica)
	Maglovito
	Snijeg (snježne mećave, naleti, mećava, snježni zapusi, susnežica, ledena kiša, ledena kišica)

Prikaz podataka ribarskih karata

NAPOMENA: Za ovu funkciju potrebna je GXM 54 antena i pretplata na uslugu SiriusXM Fish Mapping™.

Meteorološke karte Ribarske karte prikazuju informacije koje vam mogu pomoći u pronalasku ribljih vrsta.

1 Odaberite **Karte > Ribarske karte**.

2 Po potrebi odaberite **Opcije > Slojevi** i uključite ili isključite informacije.

Pregled uvjeta za more

Funkcija Uvjeti na moru prikazuje podatke o uvjetima na površini, uključujući vjetrove, te visinu vala, period vala i smjer vala.

Odaberite **Karte > Uvjeti na moru**.

Vjetrovi na površini

Vektori vjetrova na površini na karti uvjeta na moru prikazuju se u obliku grafikona vjetra koji označava smjer iz kojeg puše vjetar. Grafikon vjetra je krug s repom. Crta ili zastavica pričvršćena za rep grafikona vjetra označava brzinu vjetra. Kratka crta predstavlja 5 čvorova, duga crta predstavlja 10 čvorova, a trokut predstavlja 50 čvorova.

Grafikon vjetra	Brzina vjetra
	Mirno
	5 čvorova
	10 čvorova
	15 čvorova
	20 čvorova
	50 čvorova
	65 čvorova

Visina vala, period vala i smjer vala

Visine valova za određeno područje prikazuju se u varijacijama boje. Različite boje označavaju različite visine valova, kao što je prikazano na legendi.



Period vala označava vrijeme (u sekundama) između uzastopnih valova. Crte perioda vala označavaju područja s istim periodom vala.

Smjer valova na karti je prikazan pomoću crvenih strelica. Usmjerenost svake strelice označava smjer u kojem se val kreće.

Pregled podataka o prognozi uvjeta na moru za drugi vremenski period

1 Odaberite **Karte > Uvjeti na moru**.

2 Odaberite opciju:

- Za prikaz prognoze uvjeta na moru za sljedećih 36 sati u koracima od 12 sati odaberite  nekoliko puta.
- Za prikaz prognoze uvjeta na moru za proteklih 36 sati u koracima od 12 sati odaberite  nekoliko puta.

Prikaz informacija o temperaturi mora

Meteorološka karta Temperatura mora prikazuje trenutačnu temperaturu vode i trenutačne uvjete tlaka na površini.

Odaberite **Karte > Temperatura mora**.

Informacije o tlaku na površini i temperaturi vode

Informacije o tlaku na površini prikazuju se kao izobare tlaka i područja tlaka. Izobare spajaju točke jednakog tlaka. Očitavanja tlaka mogu pomoći u određivanju vremenskih uvjeta i vjetera. Područja visokog tlaka uglavnom se pridružuju vedrom vremenu. Područja niskog tlaka uglavnom uključuju oblake i mogućnost padalina. Blisko postavljene izobare pokazuju snažan gradijent tlaka. Snažni gradijenti tlaka pridružuju se područjima s jakim vjetrovima.

Jedinice tlaka prikazuju se u milibarima (mb), inčima žive (inHg) ili hektopaskalima (hPa).

Sjenčanje u boji označava temperaturu vode na površini, kao što prikazuje legenda u kutu zaslona.

Promjena raspona boja za temperaturu površine mora

Raspon boja možete mijenjati dinamički kako biste dobili očitavanja površine mora u višoj rezoluciji.

1 Odaberite **Karte > Temperatura mora > Opcije > Temperatura mora**.

2 Odaberite opciju:

- Kako bi uređaj za iscrtavanje automatski podešavao raspon temperatura, odaberite **Automatska konfiguracija**.

Uređaj za iscrtavanje automatski pronalazi donje i gornje ograničenje za trenutni zaslon i ažurira mjerilo boja za temperaturu.

- Kako biste unijeli donje i gornje ograničenje za raspon temperatura, odaberite **Donja granica** ili **Gornja granica** i zatim unesite donju i gornju granicu.

Informacije o vidljivosti

Vidljivost je maksimalna vodoravna udaljenost koju je moguće vidjeti na površini, kao što prikazuje legenda s lijeve strane zaslona. Promjene u sjenčanju vidljivosti prikazuju promjenu prognoze u vidljivosti na površini.



NAPOMENA: Ova značajka nije dostupna na svim uređajima ni na svim pretplatama.

Odaberite **Karte > Vidljivost**.

Pregled podataka o vidljivosti za drugi vremenski period

1 Odaberite **Karte > Vidljivost**.

2 Odaberite opciju:

- Za prikaz prognoze vidljivosti za sljedećih 36 sati u koracima od 12 sati odaberite  nekoliko puta.
- Za prikaz prognoze vidljivosti proteklih 36 sati u koracima od 12 sati odaberite  nekoliko puta.

Pregled izvješća plutače

Očitavanja za izvješća preuzeta su s plutača i obalnih stanica za promatranje. Ta se očitavanja koriste za određivanje temperature zraka, rosišta, temperature vode, morskih mijena, visine i perioda vala, smjera i brzine vjetera, vidljivosti te barometrijskog tlaka.

1 Na meteorološkoj karti odaberite ikonu plutače .

2 Odaberite **Plutača**.

Pregled lokalne vremenske prognoze u blizini plutače

Možete odabrati područje u blizini plutače za pregled podataka o prognozi.

1 Na meteorološkoj karti odaberite željenu lokaciju.

2 Odaberite **Lokalno vrijeme**.

3 Odaberite opciju:

- Za prikaz trenutnih vremenskih uvjeta od lokalne vremenske usluge odaberite **Trenutno stanje**.
- Za prikaz lokalne vremenske prognoze odaberite **Prognoza**.
- Za pregled vjetrova na površini i barometrijskog tlaka odaberite **Površina mora**.
- Za pregled podataka o vjetru i valovima odaberite **Pomorsko izvješće**.

Prekrivanje vremenskom prognozom

Prekrivanje vremenskom prognozom dodaje vrijeme i informacije o vremenu na navigacijsku kartu, ribolovnu kartu i Perspective 3D kartu. Navigacijska karta i ribolovna karta mogu prikazivati meteorološki radar, visinu vrha oblaka, gromove, meteorološke plutače, lokalna upozorenja i upozorenja o uraganu. Na karti Perspective 3D može se prikazati meteorološki radar.

Postavke prekrivanja vremenskom prognozom koje su konfigurirane za jednu kartu ne primjenjuju se na drugu kartu. Postavke prekrivanja vremenskom prognozom potrebno je zasebno konfigurirati za svaku kartu.

NAPOMENA: Karta za ribolov dostupna je s premium kartama, u određenim područjima.

Pregled podataka o pretplati na vremensku prognozu

Možete pregledati podatke o uslugama vremenske prognoze na koje ste se pretplatili kao i podatak o minutama proteklim nakon posljednjeg ažuriranja podataka za svaku uslugu.

Na meteorološkoj karti odaberite **Opcije > Pretplata**.

Pregled videozapisa

UPOZORENJE

Dok upravljate plovilom, nemojte pregledavati videozapise ili fotografije. Neobraćanje pažnje na uvjete na vodi može uzrokovati oštećenje plovila, tjelesne povrede ili smrt.

Za gledanje videozapisa morate se priključiti na kompatibilni izvor.

Kompatibilni izvori obuhvaćaju videouređaje koji su priključeni na priključke na ploteru te podržane umrežene (IP) videokamere i termalne kamere koje su umrežene s Garmin Marine Network.

Zaštićeni HDMI sadržaj, HDCP, u mreži Garmin nije moguće podijeliti s GPSMAP serije 8000 ili starijim ploterima. Sadržaj HDCP mogu dijeliti samo ploteri GPSMAP serije 9000 s drugim ploterima GPSMAP serije 9000 koji su povezani u mrežu Garmin BlueNet.

Odaberite **Plovilo > Video**.

Odabir video izvora

- 1 Na zaslону videozapisa odaberite **Opcije > Izvor**.
- 2 Odaberite izvor videozapisa.

Izmjenjivanje više video izvora

Ako imate dva ili više video izvora, možete ih izmjenjivati upotrebom posebnog vremenskog intervala.

- 1 Na zaslону za prikaz videozapisa odaberite **Opcije > Izvor > Izmjenično**.
- 2 Odaberite **Vrijeme** i odaberite koliko će se dugo svaki video prikazivati.
- 3 Odaberite **Izvor** i odaberite video izvore koji će se dodati izmjeničnom slijedu.

Umreženi videouređaji

OBAVIJEST

Kamere drugih proizvođača i PoE kamere, primjerice kamere FLIR®, na starije uređaje Garmin Marine Network priključuju se putem izolacijskog sprežnika Garmin Power over Ethernet (PoE) (br. dijela 010-10580-10). Izravno priključivanje kamere drugog proizvođača na stariji ploter Garmin Marine Network oštećuje ploter tvrtke Garmin i može oštetiti kameru.

Za priključivanje kamere drugog proizvođača u mrežu Garmin BlueNet potreban je ovaj izolacijski sprežnik.

U nekim se nadležnostima snimanje ili javno prikazivanje fotografija ili videozapisa bez njihovog odobrenja može smatrati povredom prava na privatnost. Vaša je odgovornost da proučite važeće zakone i prava o zaštiti privatnosti u odgovarajućim nadležnostima te da ih se pridržavate.

Prije pregledavanja i upravljanja videouređajima poput IP kamera i termalnih kamera s pomoću plotera morate najprije s ploterom povezati kompatibilni videouređaj. Kada PoE kameru priključujete u Garmin Marine Network, morate instalirati PoE izolacijski sprežnik tvrtke Garmin za Marine Network. Kada PoE kameru priključujete u mrežu Garmin BlueNet, izolacijski sprežnik nije potreban. Popis kompatibilnih uređaja potražite na web-mjestu garmin.com gdje također možete kupiti PoE izolacijski sprežnik. Više informacija o tehnologiji Garmin BlueNet potražite na garmin.com/manuals/bluenet.

U mrežu Garmin Marine Network možete povezati više podržanih videokamera. Istovremeno možete odabrati i pregledavati do četiri videoizvora. Kada se kamere povežu, mreža ih automatski prepoznaje i prikazuje ih na popisu izvora.

Prethodno definirane postavke videozapisa na umreženim videokamerama

Za svaki umreženi videoizvor možete spremeniti, dodijeliti naziv ili aktivirati prethodno definirane postavke videozapisa.

Spremanje prethodno definiranih postavki videozapisa na umreženim videokamerama

- 1 Dodirnite zaslon videozapisa.
Na zaslonu uređaja prikazat će se kontrole videozapisa.
- 2 Držite gumb za prethodno definiranu postavku videozapisa.
Zeleno svjetlo naznačuje da je postavka spremljena.

Dodjela naziva prethodno definiranim postavkama videozapisa na umreženim videokamerama

- 1 Na zaslonu videozapisa odaberite **Opcije > Postavljanje videa > Postavke**.
- 2 Odaberite prethodno definiranu postavku.
- 3 Odaberite **Promjena naziva**.
- 4 Unesite naziv prethodno definirane postavke.

Aktiviranje prethodno definiranih postavki videozapisa na umreženim videokamerama

Umrežene kamere možete brzo vratiti na prethodno definirane postavke.

- 1 Dodirnite zaslon videozapisa.
Na zaslonu uređaja prikazat će se kontrole videozapisa.
- 2 Odaberite prethodno definiranu postavku videozapisa.
Kamera vraća postavke videozapisa spremljene za te prethodno definirane postavke.
SAVJET: Prethodno definirane postavke možete spremeniti i aktivirati i putem izbornika videozapisa.

Postavke kamere

Neke kamere raspoložuju dodatnim opcijama za kontrolu prikaza putem kamere.

NAPOMENA: Nisu sve opcije raspoložive na svim modelima kamere i ploterima. Popis dostupnih funkcija potražite u korisničkom priručniku kamere. Za korištenje ove funkcije potrebno je nadograditi softver kamere.

Na infracrvenom videozaslonu odaberite Opcije.

Infracrveno prekrivanje: Odabire infracrveni efekt za MSX® (Multi-Spectral Dynamic Imaging) način rada ili CTV (Color Thermal Vision™) način rada te vam omogućuje da kombinirate efekte.

IC/vidljivo: Prikazuje infracrvenu ili vidljivu sliku.

Skeniranje: Istražuje okolno područje.

Smrzavanje: Zaustavlja sliku kamere.

Promijeni boje: Odabire shemu boje infracrvenog prikaza.

Promijeni scenu: Odabire način rada infracrvenog prikaza kao što su dan, noć, čovjek u moru ili pristajanje.

Postavljanje videa: Otvara više opcija videozapisa.

Postavke videozapisa

Neke kamere nude dodatne opcije postavljanja.

NAPOMENA: Nisu sve opcije raspoložive na svim modelima kamere i ploterima. Za korištenje ove funkcije potrebno je nadograditi softver kamere.

Na zaslonu za prikaz videozapisa odaberite **Opcije > Postavljanje videa**.

Postavi ulaz: Povezuje kameru s video izvorom.

Retrovizor: Preokreće sliku poput retrovizora.

Mirov.: Postavlja kameru u stanje mirovanja radi uštede energije i zaštite objektiva dok se kamera ne koristi.

Početni položaj: Postavlja početni položaj kamere.

Brzina skeniranja: Postavlja brzinu kretanja kamere tijekom skeniranja.

Širina skeniranja: Postavlja širinu slike koju kamera snimi rijekom skeniranja.

Stabilizacija: Stabilizira sliku s pomoću mehanike.

Slabo svjetlo: Optimizira videozapis za okruženja slabog osvjetljenja.

Omjer: Postavlja omjer slike.

Odmagljivanje: Optimizira videozapis za maglovita okruženja.

Dinamički raspon: Postavlja široki ili standardni raspon.

Elektronička stabilizacija: Stabilizira sliku s pomoću softverske obrade slika.

Svjetlo: Upravlja integriranim izvorom svjetlosti kamere radi pomoći u osvjetljenju okruženja.

Naziv: Omogućuje unos novog naziva za kameru.

Izbornik FLIR™: Omogućuje pristup postavkama kamere.

Povezivanje kamere s videoizvorom

Možda ćete morati povezati kameru s videoizvorom.

- 1 Na zaslonu videozapisa odaberite **Opcije > Izvor**.
- 2 Odaberite kameru.
- 3 Odaberite **Postavljanje videa > Postavi ulaz**.
- 4 Odaberite videoulaz.

Upravljanje pomicanjem videokamere

OBAVIJEST

Kameru nemojte usmjeravati prema suncu ili drugim iznimno svijetlim objektima. Mogao bi se oštetiti objektiv. Za pomicanje i naginjanje kamere uvijek koristite kontrole plotera. Nemojte ručno pomicati jedinicu kamere. Ručno pomicanje može oštetiti kameru.

NAPOMENA: Ova je funkcija dostupna samo ako je povezana kompatibilna kamera. Za korištenje ove funkcije potrebno je nadograditi softver kamere.

Možete upravljati pomicanjem povezanih videokamera koje se mogu pomicati, naginjati i zumirati.

Upravljanje videokamerama pomoću kontrola na zaslonu

Pomoću kontrola na zaslonu možete upravljati kamerama koje se mogu pomicati, naginjati i zumirati (PTZ kamere). Popis dostupnih funkcija potražite u korisničkom priručniku kamere.

1 Dodirnite zaslon videozapisa.

Na zaslonu uređaja prikazat će se kontrole videozapisa.

2 Odaberite opciju:

- Za povećavanje i smanjivanje koristite gumb za zumiranje.
- Za pomicanje i naginjanje kamere koristite ružu kompasa.

SAVJET: Za daljnje pomicanje kamere u željenom smjeru držite ružu kompasa.

Upravljanje videokamerama pomoću kretnji

Ako umrežena videokamera odgovara na kretanje, možete je pomicati, naginjati ili zumirati kretnjama izravno sa zaslona plotera. Popis dostupnih funkcija potražite u korisničkom priručniku kamere.

SAVJET: Kretnjama upravljate videokamerom bez prikaza videokontrola.

1 Dodirnite zaslon videozapisa.

2 Odaberite opciju:

- Za povećavanje i smanjivanje napravite kretanju zumiranja pomoću dva prsta.
- Za pomicanje ili naginjanje kamere, prijedite rukom preko zaslona u željenom smjeru.

Konfiguriranje prikaza videozapisa

NAPOMENA: Nisu sve opcije raspoložive u svim modelima kamere i uređaja za iscravanje.

1 Na zaslonu za prikaz videozapisa odaberite **Opcije > Postavljanje videa**.

2 Odaberite opciju:

- Za prikazivanje videozapisa u razvučenom omjeru odaberite **Omjer > Razvlače**.. Videozapis ne možete razvući preko dimenzija koje nudi povezani video uređaj i možda neće ispuniti čitav zaslon.
- Za prikazivanje videozapisa u standardnom omjeru odaberite **Omjer > Standardni**.
- Za prilagođavanje svjetline odaberite **Svjetlina**, a zatim odaberite **Gore, Dolje** ili **Automatski**.
- Za prilagođavanje zasićenosti boja odaberite **Zasićenost**, a zatim odaberite **Gore, Dolje** ili **Automatski**.
- Za prilagođavanje kontrasta odaberite **Kontrast**, a zatim odaberite **Gore, Dolje** ili **Automatski**.
- Ako želite uređaju za iscravanje dopustiti da automatski odabere izvor formata, odaberite **Standardni > Automatski**.

Promjena prikaza kamere

Kada upotrebljavate kompatibilnu kameru, poput modela GC™ 245/255, možete promijeniti izgled prikaza kamere.

1 Odaberite  > **Plovilo** > **Video** > **Opcije**.

2 Ako ste u mrežu priključili više od jedne kamere, odaberite **Izvor** te odaberite kameru za konfiguraciju.

3 Odaberite **Prikaz kamere** i odaberite opciju:

- Za tipični prikaz kamere odaberite **Standardni**.
- Za širokokutni prikaz s blagim kružnim izobličenjem slike odaberite **Fish Eye**.

NAPOMENA: Oznake udaljenosti ili linije navođenja nisu dostupne kada upotrebljavate prikaz kamere **Fish Eye**.

- Za prikaz odozgo za plovilo odaberite **Bird's Eye**

NAPOMENA: Prikaz iz ptičje perspektive (Bird's Eye) dostupan je samo ako je vašu kameru montirao proizvođač plovila te ako su odradili pravilnu kalibraciju sustava. Oznake udaljenosti dostupne su u prikazu iz ptičje perspektive, ali linije navođenja nisu.

Zrcaljenje ili okretanje slike kamere

Kada upotrebljavate kompatibilnu kameru, poput modela GC 245/255, možete promijeniti sliku kamere kako bi ona bolje odgovarala usmjerenju vašeg nosača.

1 Odaberite  > **Plovilo** > **Video** > **Opcije**.

2 Ako u mreži imate više od jedne kamere, odaberite **Izvor** te odaberite kameru.

3 Odaberite opciju:

- Za zrcaljenje slike odaberite **Postavljanje videa** > **Retrovizor**.
- Za okretanje slike za 180 stupnjeva odaberite **Instalacija** > **Obrnuta instalacija**.

NAPOMENA: Ako je vašu kameru montirao proizvođač plovila, obrnuta konfiguracija možda je već postavljena i ne može se promijeniti.

Konfiguriranje linija navođenja

Kada upotrebljavate kompatibilnu kameru, poput modela GC 245/255, možete konfigurirati linije navođenja kao pomoć pri pristajanju sa svojim plovilom.

NAPOMENA: Ako je vašu kameru montirao proizvođač plovila, možda je već konfigurirana za značajku oznaka udaljenosti, koja se razlikuje od značajke linija navođenja. Ovu konfiguraciju možete promijeniti za linije navođenja umjesto za oznake udaljenosti praćenjem ovih uputa.

OPREZ

Linije navođenja konfigurira korisnik i služe samo za vizualnu referencu. One ne mogu u svim uvjetima spriječiti sudare i na njih se ne treba oslanjati za određivanje točnih udaljenosti. Vaša je odgovornost osigurati sigurno upravljanje plovilom te održavati svijest o vašoj okolini tijekom rada s plovilom.

1 Odaberite  > **Plovilo** > **Video** > **Opcije**.

2 Ako ste u mrežu priključili više od jedne kamere, odaberite **Izvor** te odaberite kameru za konfiguraciju.

3 Odaberite opciju:

- Ako vaša kamera podržava oznake udaljenosti i prvi put omogućujete linija navođenja, odaberite **Postavljanje videa** > **Omogući linije navođenja** kako biste onemogućili oznake udaljenosti i konfigurirali linije navođenja.
- Ako vaša kamera ne podržava oznake udaljenosti, odaberite **Postavljanje videa** > **Podešavanje linije navođenja**.

4 Odabirom **Gore**, **Dolje**, **Lijevo** i **Desno** podesite prvu referentnu točku.

5 Nakon postavljanja prve referentne točke odaberite **Sljedeće** kako biste podesili sljedeću točku.

6 Ponavljajte ovaj postupak kako biste postavili druge tri točke.

Referentne točke preporučujemo postaviti tako da se okomite linije poravnavaju s rubom pristaništa uz plovilo te da je crvena vodoravna linija postavljena malo izvan krme vašeg plovila.

7 Nakon podešavanja svih referentnih točki i dovršetka konfiguriranja linija navođenja odaberite **Natrag** za izlaz.

SAVJET: Možete odabrati Spremi kao zadano kako biste spremili ovu konfiguraciju te je kasnije mogli pozvati s Vratite na zadane postavke.

Praćenje kamerom

Kada ste povezani s kompatibilnom kamerom, možete se koristiti naprednim funkcijama praćenja kamerom.

- Držanje kamere na fiksnom smjeru kompasa (Zaključavanje kompasa)
- Zaključavanje kamere pod fiksnim kutom u odnosu na plovilo (Zaključavanje prikaza plovila)
- Praćenje AIS, MARPA ciljeva ili ciljeva točaka (koje je poznato i kao Slew-to-cue).

Da biste mogli upotrebljavati bilo koju od funkcija praćenja kamerom, kompatibilne senzore i kamere morate povezati s ploterom putem mreže Garmin BlueNet, nautičke mreže Garmin ili mreže NMEA 2000.

Za rad funkcije Zaključavanje kompasa i Zaključavanje prikaza plovila potrebno je povezati ove senzore i kamere:

- Nautičku kameru koja podržava praćenje kao što su noviji modeli IP kamera FLIR
- GPS antenu
- Senzor smjera

NAPOMENA: Za najbolje performanse praćenja kamerom senzor smjera trebao bi davati podatke 9 osi, uključujući nagib držanja i okomiti i vodoravni nagib.

Za AIS i MARPA praćenje uz senzore i kamere koji su potrebni za rad funkcije Zaključavanje kompasa i Zaključavanje prikaza plovila s mrežom Garmin BlueNet ili nautičkom mrežom Garmin morate povezati ove dodatne uređaje:

- Za praćenje ciljeva s pomoću funkcije AIS, morate povezati kompatibilan AIS prijamnik.
- Za praćenje ciljeva s pomoću funkcije MARPA morate povezati kompatibilan radar.

Postavljanje kuta i visine kamere

Ako kamera podržava praćenje kamerom, a potrebna je oprema povezana, trebali biste konfigurirati kut i visinu kamere kako biste prilikom upotrebe funkcije praćenja dobili najbolje rezultate.

Trebali biste napraviti mala podešavanja sve dok prikaz kamere i praćenje kamerom ne rade kako očekujete.

- Postavka Kut kamere određuje kut pod kojim je usmjeren prednji dio kamere u odnosu na prednji dio plovila. Vrijednost postavke Kut kamere od nula stupnjeva pokazuje da je prednji dio kamere poravnat s prednjim dijelom plovila.
- Postavka Visina kamere pokazuje visinsku razliku između mjesta na kojem je kamera montirana i senzora smjera.
- Za postavljanje kuta kamere odaberite **Plovilo > Video > Opcije > Instalacija > Kut kamere** i unesite vrijednost.
- Za postavljanje visine kamere odaberite **Plovilo > Video > Opcije > Instalacija > Visina kamere** i unesite vrijednost.

Upotreba funkcije Zaključavanje kompasa

Vaša kamera s funkcijom praćenja može se fokusirati na smjer kompasa bez obzira na smjer plovila. Za upotrebu funkcije Zaključavanje kompasa potrebni su posebni senzori i uređaji ([Praćenje kamerom, stranica 194](#)).

- 1 Po potrebi na zaslonu videozapisa odaberite **Opcije > Izvor** i odaberite kompatibilnu kameru.
- 2 Povucite zaslon kako biste kameru usmjerili u željenom smjeru.
- 3 Odaberite **Opcije > Praćenje cilja > Zaključavanje kompasa**.
- 4 Odaberite **Natrag** dok se ne vratite na zaslon videozapisa.
Prikaz kamere automatski se prilagođava tako da prikazuje odabrani smjer dok se plovilo kreće.
- 5 Po potrebi povucite zaslon kako biste podesili kut kamere.
Funkcija Zaključavanje kompasa nastavlja praćenje s pomoću podešenog kuta kamere.
- 6 Za zaustavljanje praćenja odaberite **Opcije > Praćenje cilja > Zaustavi praćenje > Natrag**.

Upotreba funkcije Zaključavanje prikaza plovila

Vaša kamera s funkcijom praćenja može se fokusirati na cilj s pomoću podataka dobivenih od ostalih uređaja povezanih s ploterom. Ovisno o cilju koji želite pratiti za upotrebu funkcije Zaključavanje prikaza plovila potrebna je posebna oprema ([Praćenje kamerom, stranica 194](#)).

- 1 Po potrebi na zaslonu videozapisa odaberite **Opcije > Izvor** i odaberite kompatibilnu kameru.
- 2 Odaberite **Opcije > Praćenje cilja** i odaberite opciju:
 - Za praćenje plovila s pomoću AIS podataka o lokaciji odaberite **AIS lista**.
 - Za praćenje plovila s pomoću MARPA podataka **MARPA popis**.
 - Za praćenje određenih GPS koordinata odaberite **Točke**
- 3 S popisa odaberite uređaj i odaberite **Pregledaj**.
- 4 Provjerite pojedinosti cilja i odaberite **Prati kamerom**.
- 5 Odaberite **Natrag** dok se ne vratite na zaslon videozapisa.
Prikaz kamere automatski se prilagođava tako da za vrijeme kretanja plovila prikazuje odabrano plovilo ili cilj.
- 6 Po potrebi povucite zaslon kako biste podesili kut kamere.
Funkcija Zaključavanje prikaza plovila nastavlja pratiti plovilo ili cilj s pomoću podešenog kuta kamere.
- 7 Za zaustavljanje praćenja odaberite **Opcije > Praćenje cilja > Zaustavi praćenje > Natrag**.

GarminVIRB® akcijske kamere

⚠ UPOZORENJE

Dok upravljate plovilom, nemojte pregledavati videozapise ili fotografije. Neobraćanje pažnje na uvjete na vodi može uzrokovati oštećenje plovila, tjelesne povrede ili smrt.

OBAVIJEST

U nekim se nadležnostima snimanje ili javno prikazivanje fotografija ili videozapisa bez njihovog odobrenja može smatrati povredom prava na privatnost. Vaša je odgovornost da proučite važeće zakone i prava o zaštiti privatnosti u odgovarajućim nadležnostima te da ih se pridržavate.

NAPOMENA: GarminVIRB akcijske kamere više se ne proizvode. Podršku za postojeće kamere potražite na web-mjestu support.garmin.com.

Većina VIRB akcijskih kamera povezuje se s ploterom iz izbornika kamere (*Povezivanje VIRB akcijske kamere, stranica 196*).

VIRB 360 kamera povezuje se koristeći WPS (*Povezivanje VIRB 360 akcijske kamere, stranica 196*).

U ovom se priručniku izraz "VIRB akcijska kamera" odnosi na sve modele osim u uputama o povezivanju. U tom slučaju, kao što je gore navedeno, izraz "kamera VIRB 360" odnosi se samo na model 360.

Povezivanje VIRB 360 akcijske kamere

Akcijsku kameru VIRB 360 i ploter možete povezati putem WPS-a. Ako povezujete VIRB kameru, povežite je s pomoću postavki kamere (*Povezivanje VIRB akcijske kamere, stranica 196*).

- 1 Postavite Wi-Fi mrežu plotera (*Postavljanje Wi-Fi mreže, stranica 33*).
- 2 Približite kameru ploteru.
- 3 U glavnom izborniku kamere VIRB 360 odaberite **Bežično > Wi-Fi**.
- 4 Ako je potrebno, s pomoću **Wi-Fi** prekidača uključite Wi-Fi tehnologiju.
- 5 Pritisnite **▶** da biste odabrali **WPS** pa pritisnite **OK**.
- 6 Na ploteru odaberite **Plovilo > VIRB® > **.

Kamera traži Wi-Fi mrežu i povezuje se.

Kamerom možete upravljati pomoću plotera.

Povezivanje VIRB akcijske kamere

VIRB akcijsku kameru povezujete s ploterom pomoću postavki kamere. Ako povezujete VIRB 360 kameru, povežite je putem aplikacije VIRB (*Povezivanje VIRB 360 akcijske kamere, stranica 196*).

- 1 Postavite Wi-Fi mrežu plotera (*Postavljanje Wi-Fi mreže, stranica 33*).
- 2 U glavnom izborniku VIRB kamere odaberite **Bežično > Wi-Fi > Status** kako biste uključili Wi-Fi bežičnu tehnologiju.
- 3 Odaberite **Način rada > Spoji**.
- 4 Odaberite **Dodaj novo**.
Kamera traži Wi-Fi mreže u blizini.
- 5 Odaberite Wi-Fi mrežu plotera i unesite lozinku za mrežu.

Aplikacija i kamera povezat će se s Wi-Fi mrežom plotera.

Kamerom možete upravljati pomoću plotera.

Upravljanje VIRB akcijskom kamerom uz pomoć plotera

Da biste VIRB akcijskom kamerom mogli upravljati uz pomoć plotera, morate povezati uređaje putem bežične veze.





S ploterom možete povezati do pet VIRB akcijskih kamera.

Nakon povezivanja VIRB akcijske kamere s ploterom u Plovilo dodaje se nova opcija. Uz pomoć plotera možete pokrenuti i zaustaviti snimanje na VIRB akcijskoj kameri.

NAPOMENA: VIRB slika na ploteru se prikazuje u manjoj rezoluciji od one u kojoj je snimljena s VIRB akcijskom kamerom. Videozapis u visokoj rezoluciji možete gledati na računalu ili televizoru.

1 Odaberite **Plovilo > VIRB®**.

2 Odaberite opciju:

- Za snimanje statične fotografije odaberite .
- Za početak snimanja odaberite .
- Tijekom snimanja se prikazuje preostala količina memorije za snimanje.
- Za zaustavljanje snimanja ponovno odaberite .
- Ako je povezano više od jedne VIRB akcijske kamere, sa strelicama odaberite drugu akcijsku kameru kojom želite upravljati.
- Za pregledavanje spremljenih videozapisa ili slika odaberite .
- Za pomicanje i naginganje kamere VIRB 360 povucite prstom preko zaslona.
- Za vraćanje prikaza VIRB 360 u početni položaj odaberite .

Upravljanje reprodukcijom videozapisa s VIRB akcijske kamere

Videozapise i slike s VIRB akcijske kamere možete pregledavati pomoću plotera.





NAPOMENA: VIRB zapisi koji se reproduciraju na ploteru imaju istu kvalitetu kao i prikaz uživo. Videozapis u visokoj rezoluciji možete gledati na računalu ili televizoru.

1 Na **VIRB®** zaslonu odaberite .

2 Pričekajte nekoliko sekundi da se učitaju sličice.

3 Odaberite videozapis ili sliku.

4 Upravljajte reprodukcijom pomoću gumba na zaslonu ili opcija izbornika:

- Za zaustavljanje reprodukcije videozapisa odaberite .
- Za pauziranje reprodukcije videozapisa odaberite .
- Za ponavljanje reprodukcije videozapisa odaberite .
- Za reprodukciju videozapisa odaberite .
- Za pomicanje videozapisa unaprijed ili unatrag povucite klizač.

Brisanje VIRB videozapisa

Videozapis ili sliku s VIRB akcijske kamere možete izbrisati.

1 Otvorite VIRB videozapis ili sliku koju želite izbrisati.

2 Odaberite **Opcije > Izbriši datoteku**.

Pokretanje dijaprojeksije VIRB videozapisa

Možete gledati dijaprojeksiju videozapisa i slika koje se nalaze na VIRB akcijskoj kameri.

1 Na **VIRB®** zaslonu odaberite .

2 Pričekajte nekoliko sekundi da se učitaju sličice.

3 Odaberite videozapis ili sliku.

4 Odaberite **Opcije > Pokreni dijaprojeksiju**.

Za zaustavljanje dijaprojeksije odaberite **Opcije > Zaustavi dijaprojeksiju**.

Postavke VIRB akcijske kamere

NAPOMENA: Ne odnose se sve opcije i postavke na sve modele kamera.

Odaberite **Plovilo > VIRB® > Opcije**.

Naziv: Omogućuje unos novog naziva za VIRB akcijsku kameru.

Snimanje: Pokreće i zaustavlja snimanje.

Fotografiraj: Snima statičnu fotografiju.

Reprodukcija: Omogućuje prikazivanje snimljenih videozapisa i fotografija.

Smrzavanje: Zaustavlja sliku kamere.

Mirovanje: Postavlja VIRB akcijsku kameru u način rada s malom potrošnjom energije radi uštede energije baterije. Nije dostupno na VIRB 360 kameri.

Postavljanje videa: Postavlja videozapis ([Postavke videozapisa na VIRB akcijskoj kameri, stranica 198](#)).

Uredi preklapanja: Prilagođava podatke prikazane na zaslonu ([Prilagođavanje preklapanja podataka, stranica 20](#)).

Postavke videozapisa na VIRB akcijskoj kameri

NAPOMENA: Ne odnose se sve opcije i postavke na sve modele kamera.

Odaberite **Plovilo > VIRB® > Opcije > Postavljanje videa**.

Omjer: Postavlja omjer videozapisa.

Video nač. r.: Postavljanje video načina rada. Primjerice, možete odabrati opciju Usporeni HD za usporeno snimanje videozapisa.

Velič. videozap.: Postavlja veličinu ili dimenzije piksela videozapisa.

Br.sl.u s.videoz: Postavlja broj sličica u sekundi videozapisa.

Vrem.oznaka videozapisa: Dodaje datum i vrijeme snimanja videozapisa.

Vremenska oznaka fotografije: Dodaje datum i vrijeme snimanja fotografije.

Veličina fotogr.: Postavlja veličinu ili dimenzije piksela fotografija.

Polje prikaza: Postavljanje razine zumiranja.

Način rada s objektivom: Postavlja koji će se objektiv ili objektiv koristiti tijekom snimanja videozapisa.

Retrovizor: Omogućuje okretanje ili zrcaljenje videozapisa.

Rotacija: Omogućuje rotiranje kuta kamere.

Dodavanje kontrola za VIRB akcijsku kameru na druge zaslone

Kako biste VIRB akcijskom kamerom mogli upravljati pomoću plotera, prvo morate povezati uređaje putem bežične veze (([Povezivanje bežičnog uređaja s ploterom, stranica 33](#))).

Kontrole za VIRB akcijsku kameru možete dodati na druge zaslone. Time se omogućuje pokretanje i zaustavljanje snimanja iz drugih funkcija plotera.

1 Otvorite zaslon kojemu želite dodati traku s kontrolama za VIRB akcijsku kameru.

2 Odaberite **Opcije > Uredi preklapanja > Donja traka > VIRB traka**.

Prilikom prikazivanja zaslona koji sadrži kontrole za VIRB akcijsku kameru možete odabrati  kako bi se otvorio prikaz VIRB akcijske kamere preko cijelog zaslona.

Preporuke za HDMI videoulaz

OBAVIJEST

Kako biste spriječili koroziju zbog vlage, za povezivanje plotera i izvora videozapisa ili zaslona morate upotrijebiti Garmin GPSMAP dodatne kabele. Prijenosni media player nemojte priključivati izravno u priključak na stražnjoj strani plotera. Korištenje drugih kabela i priključivanje prijenosnog media playera u priključak na stražnjoj strani plotera poništava jamstvo.

Ti modeli plotera primaju videoulaz iz HDMI izvora videozapisa, primjerice uređaja Chromecast™ ili Blu-Ray™ reproduktora.

Na ploteru GPSMAP serije 8000 zaštićeni HDMI sadržaj (HDCP sadržaj) možete prikazati na zaslonu plotera MFD i na povezanom izvoru videozapisa, ali ne i na vanjskom zaslonu. Ne možete vidjeti HDCP sadržaj na zaslonu povezanom sa sustavom black box GPSMAP 8700. Ako je potrebno, pregledajte priručnik izvora videozapisa kako biste potvrdili da se HDCP izvora može isključiti. Na ploteru GPSMAP serije 9000 HDCP sadržaj možete prikazivati na vanjskom monitoru koji podržava industrijske HDCP standarde.

HDMI videozapisi dijele se na mreži Garmin BlueNet i GarminMarine Network, ali ne dijele se na mreži NMEA 2000. HDCP nije moguće dijeliti na mreži Garmin s ploterima GPSMAP serije 8000 ili starijim ploterima. Sadržaj HDCP mogu dijeliti samo ploteri GPSMAP serije 9000 s drugim ploterima GPSMAP serije 9000 koji su povezani u mrežu Garmin BlueNet.

Garmin GPSMAP HDMI dodatni kabel dugačak je 4,5 m (15 ft). Ako vam je potreban dulji kabel, upotrijebite samo aktivne HDMI kabele. Za povezivanje dva HDMI kabela potreban je HDMI sprežnik.

Prijenosni reproduktor medija uz pomoć adapterskog kabela možete napajati putem USB priključka na ploteru. USB priključak na ploteru GPSMAP serije 8000 i USB DRD priključak na ploteru GPSMAP serije 9000 osigurava do 2,5 W snage za prijenosni reproduktor medija. USB priključak na ploteru GPSMAP serije 9000 osigurava do 4,5 W snage za prijenosni reproduktor medija

Sve spojeve kabela morate napraviti u suhom okruženju.

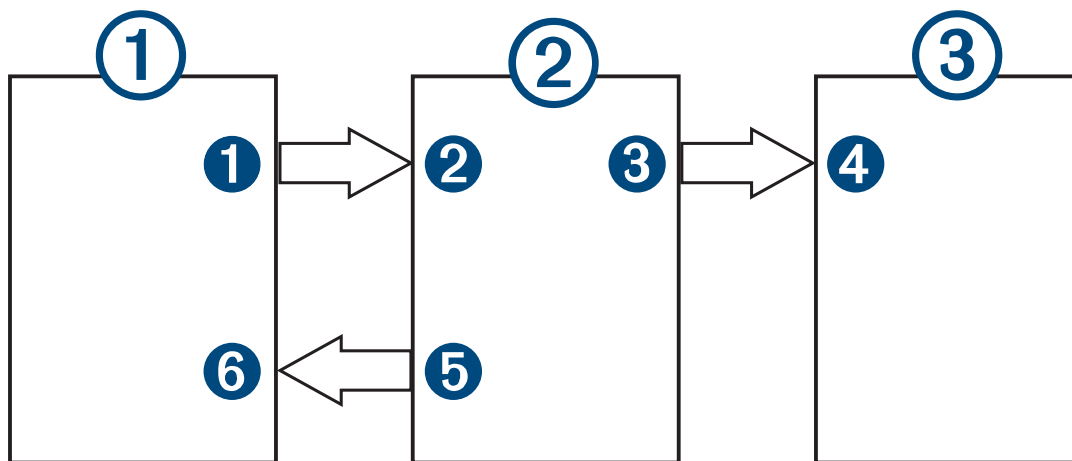

Uređaji

Stavka	Uređaj
①	HDMI izvor, primjerice uređaj Chromecast
②	Ploter GPSMAP
③	Monitor, npr. računalo ili televizor

Povezivost

Sa	Na	Kabel
1 HDMI OUT priključak HDMI izvora	2 HDMI IN priključci plotera	Garmin HDMI kabel
3 HDMI OUT priključak plotera	4 HDMI IN priključak monitora	Garmin HDMI kabel
5 USB OTG/USB DRD/USB priključak plotera	6 USB priključak HDMI izvora	Adapterski kabel za napajanje HDMI izvora, ako je to moguće (maksimalno 2,5 W, odnosno 4,5 W, ovisno o modelu ploteru i USB priključku)

Upravljanje HDMI zvukom

Možete upravljati zvukom izvora HDMI videozapisa.

1 Na HDMI videoizvoru odaberite **Opcije**.

2 Odaberite opciju:

- Za isključivanje zvuka odaberite **Isključi**.

Na zaslonu videozapisa pojavljuje se ikona .

- Za reprodukciju HDMI zvuka odaberite **Uključi**.

Na zaslonu videozapisa pojavljuje se ikona .

- Ako uvijek želite reproducirati HDMI zvuk, čak i kada ne gledate HDMI videozapise, odaberite **Uvijek uključeno**.

Na zaslonu videozapisa pojavljuje se ikona .

Uparivanje kamere GC 100 i plotera Garmin

Prije povezivanja bežičnog uređaja na bežičnu mrežu plotera morate konfigurirati Wi-Fi mrežu plotera ([Postavljanje Wi-Fi mreže, stranica 33](#)).

NAPOMENA: Prije uparivanja kamere s ploterom možda morate zamijeniti unutarnju bateriju kamere. Unutarnju bateriju kamere možete zamijeniti putem nosača kamere s napajanjem ili, alternativno, kameru možete priključiti na izvor napajanja s micro-USB kabelom (nije priložen). Micro-USB ulaz je na prednjoj strani kamere, pokriven zaštitnim poklopcem.

1 Postavite kameru na udaljenost od 76 m (250 ft) od plotera bez prepreka, a zatim tri puta pritisnite . LED svjetlo početak će bljeskati plavom bojom.

2 Na ploteru odaberite **Postavke > Komunikacije > Bežični uređaji > Garmin kamera > Početak**.

Po uparivanju s kamerom, na ploteru se prikazuje obavijest.

Sustav Surround View kamera

⚠ UPOZORENJE

Ne oslanjajte se isključivo na ovaj sustav prilikom pristajanja plovila i upravljanja plovilom.

Objekti koji se prikazuju na snimci s kamere mogu biti bliži nego što se to čini na snimci.

Sustav je namijenjen isključivo poboljšanju svjesnosti o okruženju kada se ispravno upotrebljava. Ako se upotrebljava nepravilno, zaslon vas može omesti. Ako tijekom pristajanja plovila i upravljanja plovilom ne obratite pozornost na okruženje, mogli biste previdjeti prepreke ili opasnosti u vodi ili oko nje, što može dovesti do nezgode koja može uzrokovati oštećenje imovine, tjelesne ozljede ili smrt.

Sustav Surround View kamera skup je namjenskih kamera montiranih i konfiguriranih tako da pružaju potpuni pogled na vaše plovilo iz ptičje perspektive kako biste mogli jednostavno vidjeti svoje neposredno okruženje. Možete pregledati i videosnimke s bilo koje namjenske kamere u sustavu kako biste lakše upravljali plovilom i njime pristali u luku.

Sustav Surround View kamera dostupan je samo na odabranim plovilima, a montira ga proizvođač plovila.

Kako biste prikazali zaslon Surround View kamera, na početnom zaslonu odaberite **Plovilo > Surround kamera**.

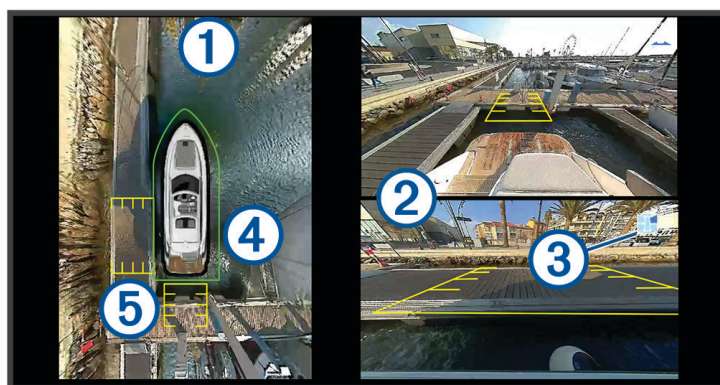

Stavka	Opis	Informacije
①	Bird's Eye	Ptičja perspektiva uvijek se prikazuje na zaslonu Surround View kamera. Ptičju perspektivu možete kombinirati s prikazom na drugom zaslonu, kao što je karta.
②	Snimke sa zasebnih kamera	Na zaslonu Surround View kamera zadano se prikazuju snimke s dvije zasebne kamere. To možete prilagoditi i umjesto toga prikazati snimku samo jedne kamere. Možete brzo promijeniti kamere s kojih se snimke prikazuju.
③	Indikator odabrane kamere	Ovaj indikator pokazuje s koje se kamera prikazuje snimka.
④	Vizualna zaštita	Možete omogućiti i konfigurirati vizualnu zaštitu kako bi se prikazala linija na prikazu iz ptičje perspektive koja vam može pomoći u procjeni blizine objekata vašem plovilu.
⑤	Oznaka udaljenosti	Ovu značajku možete omogućiti kako biste lakše procijenili udaljenost prilikom upravljanja ili pristajanja plovilom.

Promjena kamere

Možete promijeniti kameru s koje će se snimka u stvarnom vremenu prikazivati na zaslonu Surround kamera.

1 Na zaslonu **Surround kamera** dodirnite kameru koju želite zamijeniti.

2 Dodirnite  i dodirnite kameru s koje želite prikazati snimku.

Prikaz snimke s kamere preko cijelog zaslona

Snimku s bilo koje kamere u stvarnom vremenu možete prikazati preko cijelog zaslona.

NAPOMENA: Također možete vidjeti snimku sa svake kamere u sustavu Surround View kamera na zaslonu Video.

1 Na zaslonu **Surround kamera** odaberite kameru s koje snimku želite prikazati preko cijelog zaslona.

2 Odaberite .

Kamera se prebacuje na prikaz preko cijelog zaslona, a s pomoću kontrola možete zumirati i pomicati snimku.

Za povratak na zaslon Surround kamera odaberite .

Promjena izgleda zaslona sustava Surround View kamera

Možete promijeniti izgled zaslona Surround kamera kako bi se uz ptičju perspektivu prikazala snimka s jedne ili dvije zasebne kamere.

1 Na zaslonu **Surround kamera** odaberite **Opcije > Izgled**.

2 Odaberite izgled.

Prikaz i skrivanje vizualne zaštite

Vizualna zaštita prilagodljiva je linija perimetra koju možete postaviti oko plovila. Vizualna zaštita prikazuje se samo u ptičjoj perspektivi i može pomoći u procjeni blizine objekata vašem plovilu.

1 Na zaslonu Surround View kamera odaberite **Opcije > Vizualna zaštita**.

2 Odaberite opciju

- Za prikaz standardne vizualne zaštite odaberite **Uključi**
- Za prikaz vizualne zaštite koja otkriva objekte i prikazuje potencijalne sudare odaberite **Aktivno** ([Otkrivanje objekata i upozorenje o blizini, stranica 203](#)).

Prilagođavanje vizualne zaštite

Vizualna zaštita mora se prikazati u ptičjoj perspektivi prije nego što je možete prilagoditi.

1 Na zaslonu Surround View kamera odaberite **Opcije > Vizualna zaštita > ●●●**.

2 Povećajte ili smanjite raspon linije vizualne zaštite.

3 Odaberite **Natrag**.

Prikaz oznake udaljenosti

Prilikom upravljanja plovilom ili pristajanja možete prikazati oznaku udaljenosti kako biste dobili bolji osjećaj udaljenosti.

Oznake udaljenosti koje se prikazuju u ptičjoj perspektivi određuju se ovisno o kamerama koje su odabrane za prikaz snimki.

1 Na zaslonu Surround View kamera odaberite **Opcije > Oznaka udaljenosti**.

2 Odaberite opciju

- Za prikaz standardne oznake udaljenosti odaberite **Uključi**
- Za prikaz oznake udaljenosti koja otkriva objekte i prikazuje potencijalne sudare odaberite **Aktivno** ([Otkrivanje objekata i upozorenje o blizini, stranica 203](#)).

Upravljanje pomicanjem Surround View kamere

Ploterom možete upravljati pomicanjem Surround view kamera, uključujući pomicanje, naginjanje i zumiranje ([Upravljanje pomicanjem videokamere, stranica 192](#)).

Promjena naziva kamere

Možete promijeniti naziv bilo koje kamere u sustavu Surround View kamera.

- 1 Na zaslonu **Surround kamera** odaberite **Opcije > Promijeni naziv kamera**.
- 2 Odaberite kameru kojoj želite promijeniti naziv.
- 3 Unesite novi naziv kamere.
- 4 Odaberite **Opcije > Promijeni naziv kamera** Gotovo.

Postavljanje kamere na retrovizorski pogled na krmu

Možete postaviti kameru da prikazuje retrovizorski pogled na krmu, odnosno pogled poput onoga u zrcalu kao što je retrovizor. Retrovizorski pogled na krmu koristan je prilikom pristajanja plovila.

Na zaslonu Surround View kamere odaberite **Opcije > Kamera na krmu kao retrovizor**.

Otkrivanje objekata i upozorenje o blizini

UPOZORENJE

Konfiguriranje željenih dometa ovih funkcija vaša je odgovornost. Garmin ne potvrđuje učinkovitost dometa koje ste odabrali.

Otkrivanje objekata i upozorenje o blizini samo su alati za povećanje svjesnosti o situaciji tijekom pristajanja plovila i ne mogu spriječiti sudare u svim uvjetima. Odgovorni ste za sigurno i razborito rukovanje plovilom, svjesnost o svojem okruženju te za primjenu pravila sigurne plovidbe u svakom trenutku

Ove funkcije namijenjene su samo za pristajanje plovila. Funkcije u drugim situacijama primjenjujete na vlastiti rizik.

Vidljivost, rasvjeta i drugi okolišni uvjeti mogu utjecati na izvedbu ove značajke. Tijekom pristajanja s plovilom morate biti svjesni svoje okoline.

OPREZ

Generator zvučnog signala za blizinu zadano je isključen. Za primanje upozorenja o blizini morate omogućiti i vratiti zvuk generatoru zvučnog signala te uključiti postavku Generator zvučnog signala ([Omogućavanje generatora zvučnog signala za blizinu, stranica 204](#)). Propuštanje vraćanja zvuka upozorenju o blizini može uzrokovati ozljedu ili oštećenje imovine.

Sustav Surround View kamera možete konfigurirati za automatsko otkrivanje objekata unutar određenog dometa te postaviti vizualna i zvučna upozorenja. To je namijenjeno samo za pomoć pri pristajanju.

Kada su vizualna zaštita, oznaka udaljenosti ili obje postavljene na Aktivno, automatski otkrivaju objekte u kontaktu sa zaštitom ili oznakom pa ta područja mijenjaju boju radi prepoznavanja objekata i upozorenja na potencijalni sudar. Ova postavka dijeli se sa svim umreženim kompatibilnim zaslonima.

Također možete omogućiti i konfigurirati oglašavanje generatora zvučnog signala za blizinu kada se u određenom dometu otkriju objekti. Neke postavke generatora zvučnog signala za blizinu dijele se na mreži, no ne i sve. Neke ćete postavke možda morati konfigurirati na svakom zaslonu na kojem želite primati zvučna upozorenja ([Omogućavanje generatora zvučnog signala za blizinu, stranica 204](#)).

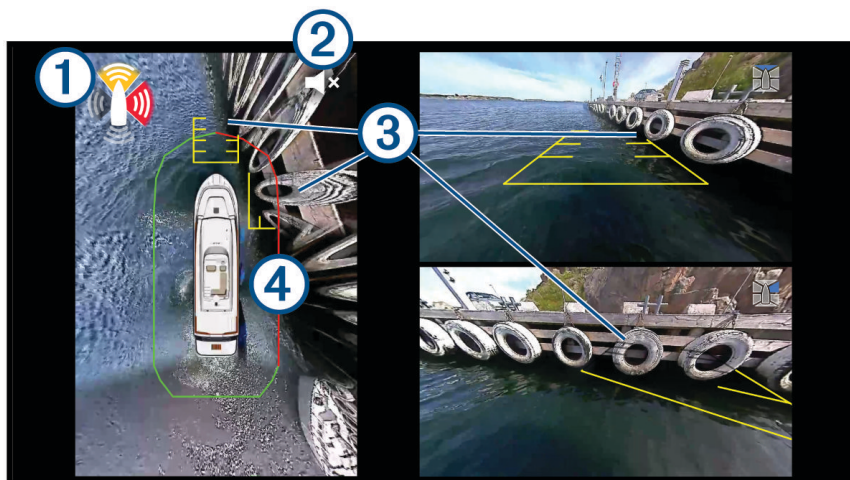

<p>①</p>	<p>Obavijest upozorenja generatora zvučnog signala za blizinu. Prikazuje iz kojeg se područja plovila šalje upozorenje o blizini (lijevo, desno, pramac i krma). Boja osjenčanog područja prikazuje procijenjenu ozbiljnost upozorenja:</p> <ul style="list-style-type: none"> • Žuta: 1. razina – spori uzastopni zvučni signali • Narančasta: 2. razina – brži uzastopni zvučni signali • Crvena: 3. razina – neprekidni zvučni signal
<p>②</p>	<p>Status generatora zvučnog signala za blizinu (<i>Otkrivanje objekata i upozorenje o blizini, stranica 203</i>) SAVJET: Odabirom ove ikone brzo isključujete i uključujete zvuk generatora zvučnog signala za blizinu.</p>
<p>③</p>	<p>Sivo osjenčane crte prikazuju objekte otkrivene na oznaci udaljenosti</p>
<p>④</p>	<p>Crvene crte prikazuju objekte otkrivene na vizualnoj zaštiti</p>

Omogućavanje generatora zvučnog signala za blizinu

⚠ OPREZ

Generator zvučnog signala za blizinu zadano je isključen. Za primanje upozorenja o blizini morate omogućiti i vratiti zvuk generatoru zvučnog signala te u sustavu uključiti postavku Generator zvučnog signala. Propuštanje vraćanja zvuka upozorenju o blizini može uzrokovati ozljedu ili oštećenje imovine.

Ponašanje upozorenja o blizini možete omogućiti i konfigurirati kada se otkriju objekti u određenim regijama plovila. Neke se postavke dijele sa svim priključenim ploterima u mreži, dok se druge moraju zasebno postaviti za svaki ploter:

- Omogućene i onemogućene regije plovila dijele se na mreži.
- Status samog generatora zvučnog signala ne dijeli se na mreži. Generator zvučnog signala za blizinu morate omogućiti, onemogućiti ili utišati zasebno na svakom ploteru.

1 Na zaslonu Surround View kamera odaberite **Opcije > Zvučni signal za obližnje objekte**.

2 Odaberite regiju ili regije plovila za koje želite omogućiti generatora zvučnog signala za blizinu.

NAPOMENA: Za omogućavanje generatora zvučnog signala za blizinu morate odabrati barem jednu regiju plovila.

3 Ako je potrebno, odaberite **Generator zvučnog signala** kako biste vratili zvuk generatoru zvučnog signala za blizinu.

Ponašanje isključivanja zvuka generatora zvučnog signala za blizinu

⚠ OPREZ

Čak i ako je generator zvučnog signala za blizinu omogućen i zvuk mu je uključen, po napuštanju zaslona Surround kamera zvuk generatora zvučnog signala za blizinu isključuje se. Vratite se na zaslon Surround kamera kako biste ponovno uključili zvuk.

Zvuk generatora zvučnog signala za blizinu isključuje se i uključuje u više situacija:

- Na dodirnom zaslonu zvuk generatora zvučnog signala uključuje se i isključuje dodiranjem .
- Na uređaju s tipkama zvuk generatora zvučnog signala isključuje se i uključuje odabirom **Opcije > Zvučni signal za obližnje objekte**
- Ako napustite zaslon Surround kamera, zvuk generatora zvučnog signala za blizinu isključuje se. Povratkom na zaslon Surround kamera uključujete zvuk generatora zvučnog signala.
- Ako na ploteru isključite sva upozorenja, isključuje se i generator zvučnog signala za blizinu ([Postavke zvuka i prikaza, stranica 212](#)).
- Budući da je funkcija generator zvučnog signala za blizinu namijenjena samo za pristajanje, zvuk generatora zvučnog signala isključuje se kada je vozilo u pokretu i prekorači brzinu od 16 km/h (10 mi/h). Kada brzina plovila padne ispod 16 km/h (10 mi/h), zvuk generatora zvučnog signala uključuje se.

Upravljanje LED osvjetljenjem

Ako imate instaliran Garmin Spectra™ kontroler osvjetljenja, uz pomoć plotera možete aktivirati i mijenjati priključena LED svjetla. Brzo možete uključiti i isključiti LED svjetla, kao i prilagoditi svjetlinu, boju i efekte. Također možete stvoriti grupe priključenih LED svjetala i posebne atmosfere za brzu izmjenu različitih svjetala i svjetlosnih efekata.

Kada je kompatibilni Fusion stereouređaj povezan u istu NMEA 2000 kao i Garmin Spectra kontroler osvjetljenja i ploter, svjetla možete kontrolirati putem stereouređaja te ih konfigurirati da reagiraju na glazbu koju reproducira stereouređaj.

Prije pristupa upravljanju LED osvjetljenjem na ploteru morate instalirati jedan ili više Garmin Spectra kontrolera osvjetljenja i povezati ih s vašim LED svjetlima. Detalje o instalaciji potražite u uputama za instalaciju koje su priložene uz Garmin Spectra kontroler osvjetljenja.

Zaslonu za LED osvjetljenje pristupate odabirom **Moje plovilo > Osvjetljenje**.

⚠ UPOZORENJE

Postavljanje nekih efekata LED svjetla ili postavljanje LED svjetala da reagiraju na glazbu može rezultirati bljeskanjem svjetala u različitim intervalima. Posavjetujte se s liječnikom ako imate epilepsiju ili ste osjetljivi na jako svjetlo ili bljeskanje svjetla.

OBAVIJEST

Da biste mogli kontrolirati priključena svjetla putem plotera ili kompatibilnog stereouređaja, prvo morate pokrenuti svjetla ([Inicijalizacija povezanih LED svjetala, stranica 206](#)).

Upotrebom određenih boja LED dioda na plovilu, primjerice crvene i zelene, možete prekršiti zakone, propise i standarde povezane s upotrebom i/ili radom navigacijskih svjetala za plovila. Korisnik je odgovoran za pridržavanje svih takvih primjenjivih zakona, propisa i standarda. Garmin ne snosi odgovornost za bilo kakve novčane kazne, kazne, sudske pozive ili štete do kojih može doći zbog nepridržavanja istih.

Konfiguracija kontrolera LED osvjetljenja

Informacije o priključenim Garmin Spectra kontrolerima osvjetljenja i priključenim LED svjetlima moguće je konfigurirati. Prije upotrebe priključenih LED svjetala u softveru priključenog plotera ili stereouređaja morate definirati njihovu vrstu.

Inicijalizacija povezanih LED svjetala

Prije mogućnosti komuniciranja s bilo kojim povezanim LED svjetlima putem plotera ili stereo uređaja, prvo morate inicijalizirati svjetla pružanjem informacija o vrsti izvora svjetla koji podržavaju povezane LED indikatore.

- 1 Na zaslonu za upravljanje osvjetljenjem odaberite **Opcije > Instalacija > Svjetla**.
Prikazat će se popis svih dostupnih svjetala. Svako svjetlo označeno žutim krugom i koje se ne upotreblji kao Izlaz svjetla mora se pokrenuti prije nego što postane dostupno za upotrebu od strane sustava.
- 2 Odaberite svjetlo s popisa na lijevoj strani.
- 3 Odaberite **Izlaz svjetla** i odaberite vrstu spojenih LED indikatora:
 - **RGB**: Priključeni LED indikatori s mogućnošću prigušivanja podržavaju čitav raspon boja.
 - **RGBW**: Povezani LED indikatori s mogućnošću prigušivanja podržavaju čitav raspon boja i kvalitetno bijelo svjetlo.
 - **CRGBW**: Povezani LED indikatori s mogućnošću prigušivanja podržavaju čitav raspon boja i višestruko temperaturno bijelo svjetlo.
 - **Jedan kanal**: Prigušeni LED indikatori podržavaju jednu namjensku boju.**SAVJET**: Možete odabrati Identifikacija za osvjetljavanje odabranog svjetla, kako bi se lakše identificirala i testirala odabrana vrsta LED indikatora.
- 4 Ponovite postupak za sva povezana svjetla dok se sva predviđena LED svjetla ne pokrenu.

Promjena naziva LED svjetla

Priključenom LED svjetlu možete dodijeliti prilagođen naziv kako biste ga lakše identificirali na zaslonu za upravljanje LED osvjetljenjem i u izbornicima za konfiguraciju.

NAPOMENA: Prilagođeni nazivi LED svjetla sinkroniziraju se duž plotera i stereouređaja povezanih u istu Garmin BlueNet mrežu ili Garmin Marine Network. Prilagođeni nazivi LED svjetla ne sinkroniziraju se duž NMEA 2000 mreže, stoga biste za najbolje iskustvo uređaje trebali povezati putem Garmin BlueNet mreže ili Garmin Marine Network veze.

- 1 Na zaslonu za upravljanje rasvjetom odaberite **Opcije > Instalacija > Svjetla**.
Prikazat će se popis svih dostupnih svjetala.
- 2 Odaberite Svjetlo kojem želite promijeniti naziv.
- 3 Odaberite **Promjena naziva** i unesite novi naziv svjetla.

Povezivanje LED svjetala sa zvučnom zonom

Ako je Garmin Spectra kontroler rasvjete povezan s istom NMEA 2000 mrežom kao kompatibilni Fusion stereo uređaj, možete povezati povezana svjetla sa zvučnom zonom na stereo uređaju. Kad pridružite svjetla zvučnoj zoni na stereo uređaju, moći ćete ih konfigurirati za sinkronizaciju s glazbom koja se reproducira u pridruženoj zvučnoj zoni.

- 1 Na zaslonu kontrolera rasvjete odaberite **Opcije > Instalacija > Svjetla**.
Prikazat će se popis svih dostupnih svjetala i grupa svjetala.
- 2 Odaberite svjetlo koje želite povezati sa zvučnom zonom s popisa na lijevoj strani.
- 3 Odaberite **Zone zvuka > Odabir zone zvuka**.
Prikazat će se popis zvučnih zona na svim povezanim kompatibilnim Fusion stereo uređajima.
- 4 Odaberite zvučnu zonu kojoj želite pridružiti svjetla.

Promjena naziva kontrolera LED rasvjete

Svim kontrolerima rasvjete povezanim u mrežu NMEA 2000 s ploterom zadano se dodjeljuje opći naziv. Nazive povezanih kontrolera možete promijeniti kako biste ih lakše identificirali.

NAPOMENA: Informacije o kontroleru rasvjete, primjerice povijest povezanih kontrolera i prilagođeni nazivi, sinkroniziraju se duž plotera i stereouređaja povezanih u istu Garmin BlueNet mrežu ili Garmin Marine Network. Te informacije ne sinkroniziraju se duž NMEA 2000 mreže, stoga biste za najbolje iskustvo uređaje trebali povezati putem Garmin BlueNet mreže ili Garmin Marine Network veze.

- 1 Na zaslonu za upravljanje rasvjetom odaberite **Opcije > Instalacija > Kontroleri rasvjete**.
Prikazuje se popis svih povezanih kontrolera rasvjete.
- 2 Odaberite kontroler rasvjete.
- 3 Odaberite **Promjena naziva** i unesite novi naziv kontrolera rasvjete.

Uklanjanje kontrolera LED rasvjete

Kada kontroler rasvjete i ploter priključite na istu NMEA 2000 mrežu, informacije o kontroleru rasvjete spremaju se na ploter, čak i ako kontroler rasvjete odspojite. Ako potpuno uklanjate kontroler ili ga zamjenjujete s novim kontrolerom, s plotera možete ukloniti spremljene informacije o starom ploteru.

NAPOMENA: Informacije o kontroleru rasvjete, primjerice povijest povezanih kontrolera i prilagođeni nazivi, sinkroniziraju se duž plotera i stereouređaja povezanih u istu Garmin BlueNet mrežu ili Garmin Marine Network. Te informacije ne sinkroniziraju se duž NMEA 2000 mreže, stoga biste za najbolje iskustvo uređaje trebali povezati putem Garmin BlueNet mreže ili Garmin Marine Network veze.

- 1 Na zaslonu za upravljanje osvjetljenjem odaberite **Opcije > Instalacija > Kontroleri rasvjete**.
Prikazuje se popis svih povezanih kontrolera rasvjete. Odspojeni kontroleri označeni su sa crnim X.
- 2 Odaberite kontroleri rasvjete koji želite ukloniti.
- 3 Odaberite **Zaboravi**.

Zaslon za upravljanje LED osvjetljenjem

Zaslону za LED osvjetljenje pristupate odabirom **Moje plovilo > Osvjetljenje**.



	Isključuje sva priključena svjetla i atmosfere.
Kadrovi	Prikaz svih stvorenih atmosfera.
Svjetla	Prikaz svih priključenih LED svjetala i grupa svjetla.
	Stvara novu atmosferu.
①	Naziv i informacije o svjetlu, grupi svjetla ili atmosferi. Odaberite kako biste uključili ili isključili svjetlo ili grupu svjetla. Odaberite za pokretanje atmosfere.
②	Prikazuje je li svjetlo ili grupa svjetla uključena ili isključena.
	Brza prilagodba svjetline svjetla, grupe svjetla ili atmosfere.
	Brzo uređivanje svojstava, boje i efekata svjetla, grupe svjetla ili atmosfere.

Uključivanje i isključivanje LED svjetala

1 Na zaslonu za upravljanje osvjetljenjem odaberite **Opcije > Uredi svjetlo**.

Prikazuje se popis svih dostupnih svjetala i grupa svjetla.

2 Odaberite svjetlo ili grupu svjetla.

3 Odaberite **Uključi** ili **Isključi**.

SAVJET: Za brzo uključivanje i isključivanje svjetala i grupa svjetla izravno na zaslonu za upravljanje osvjetljenjem možete odabrati sklopku na svjetlu ili grupi svjetla.

Prilagodba svjetline LED svjetla

1 Na zaslonu za upravljanje osvjetljenjem odaberite **Opcije > Uredi svjetlo**.

Prikazuje se popis svih dostupnih svjetala i grupa svjetla.

2 Odaberite svjetlo ili grupu svjetla koju želite prilagoditi.

3 Razinu svjetline odabranog svjetla ili grupe svjetla prilagodite u dnu zaslona.

SAVJET: Na zaslonu za upravljanje osvjetljenjem izravno možete odabrati kako biste brzo prilagodili svjetlinu svjetla ili grupe svjetla.

Promjena boje LED svjetla

- 1 Na zaslonu za upravljanje osvjetljenjem odaberite **Opcije > Uredi svjetlo**.
Prikazuje se popis svih dostupnih svjetala i grupa svjetla.
- 2 Odaberite svjetlo ili grupu svjetla.
- 3 Odaberite **Odabir boje > Boja**.
- 4 Ovisno o vrsti priključenog svjetla, odaberite opciju:
 - Za promjenu RGB boje priključenog svjetla odaberite **Boja**.
 - Za promjenu nijanse bijele boje odaberite **Bijelo**.Prikazuje se prozor boje ili gradacije bijelog svjetla, uz komplet prethodno definiranih boja ili odabire bijele boje.
- 5 Odaberite boju ili nijansu bijele.
SAVJET: Na zaslonu za upravljanje osvjetljenjem izravno možete odabrati  kako biste brzo prilagodili boju ili efekt svjetla ili grupe svjetla.

Promjena efekata LED svjetla

UPOZORENJE

Odabir nekih efekata LED svjetla može rezultirati bljeskanjem svjetala u različitim intervalima. Posavjetujte se s liječnikom ako imate epilepsiju ili ste osjetljivi na jako svjetlo ili bljeskanje svjetla.

- 1 Na zaslonu za upravljanje osvjetljenjem odaberite **Opcije > Uredi svjetlo**.
Prikazuje se popis svih dostupnih svjetala i grupa svjetla.
- 2 Odaberite svjetlo ili grupu svjetla koju želite prilagoditi.
- 3 Odaberite **Efekti > Efekt**.
Prikazuje se popis prethodno definiranih efekata osvjetljenja
- 4 Odaberite efekt s popisa.
Na zaslonu se prikazuju boje i obrazac efekta, a obuhvaćeno svjetlo ili grupa svjetla započinje primjenjivati odabrani efekt.
- 5 Ako je potrebno, odaberite **Efekt** pa odaberite druge efekte dok svjetlo ili grupa svjetala ne počne primjenjivati željeni efekt.
SAVJET: Na zaslonu za upravljanje osvjetljenjem izravno možete odabrati  na svjetlu ili grupi svjetla kako biste brzo prilagodili efekt ili boju svjetla ili grupe svjetla.

Postavljanje da LED svjetla reagiraju na glazbu

Morate povezati grupu svjetla ili svjetla s zvučnom zonom na povezanom kompatibilnom stereo uređaju kako biste mogli upotrebljavati značajku Sinkr. zvuka i kako bi svjetla reagirala na glazbu koja se reproducira na stereouređaju ([Povezivanje LED svjetala sa zvučnom zonom, stranica 206](#)).

UPOZORENJE

Postavljanje da LED svjetla reagiraju na glazbu može dovesti do treperenja svjetla u različitim intervalima. Posavjetujte se s liječnikom ako imate epilepsiju ili ste osjetljivi na jako svjetlo ili bljeskanje svjetla.

- 1 Na zaslonu kontrolera rasvjete odaberite **Opcije > Uredi svjetlo**.
Prikazat će se popis svih dostupnih svjetala i grupa svjetala.
- 2 Odaberite svjetlo ili grupu svjetla koju želite podesiti.
- 3 Odaberite **Sinkr. zvuka**.
- 4 Ovisno o vrsti priključenog svjetla, odaberite opciju:
 - Ako želite da svjetla reagiraju na tiše i glasnije elemente glazbe, odaberite **Način rada > Kombinacija boja**.
 - Ako želite da svjetla reagiraju na frekvencije basa i visokih tonova glazbe koja se reproducira, **Način rada > Zvučni spektar**.
- 5 Po potrebi odaberite boje koje će biti povezane s tišim ili glasnijim zvukovima te basovima i visokim tonovima, ovisno o odabranom načinu rada.
SAVJET: Možete odabrati  na svjetlu ili grupi svjetala izravno sa zaslona kontrolera rasvjete za brzu prilagodbu boje ili efekta za svjetlo ili grupu svjetala.

Atmosfere s LED svjetlom

Atmosfera je zbirka LED svjetala koju možete postaviti da se mijenja sukladno definiranom skupu boja i efekata. Možete stvoriti do 20 atmosfera, s bilo kojim brojem priključenih svjetala ili grupa svjetala po pojedinoj atmosferi. Moguće je konfigurirati isto ponašanje svih svjetala u atmosferi, kao i ponašanja neovisna jedna o drugom.

Atmosfera se razlikuje od grupe svjetla jer svjetlo ili grupu svjetla možete dodati u bilo koji broj stvorenih atmosfera. Priključeno svjetlo ili grupa svjetla može biti u beskonačno mnogo atmosfera. Grupa svjetla više ograničava jer definira određena svjetla za koja želite da se redovito ponašaju na isti način ([Grupe LED svjetla, stranica 211](#)).

NAPOMENA: Stvorene atmosfere s LED svjetlom sinkroniziraju se duž plotera i stereouređaja povezanih u istu Garmin BlueNet mrežu ili Garmin Marine Network. Informacije o atmosferi s LED svjetlom ne sinkroniziraju se duž NMEA 2000 mreže, stoga biste za najbolje iskustvo uređaje trebali povezati putem Garmin BlueNet mreže ili Garmin Marine Network veze.

Stvaranje nove LED svjetlosne atmosfere

- 1 Na zaslonu za upravljanje osvjetljenjem odaberite **Kadrovi**.
 - 2 Odaberite **Opcije > Izradi novi kadar**.
SAVJET: Na zaslon za upravljanje osvjetljenjem bilo kada možete odabrati  za brzo stvaranje nove atmosfere.
 - 3 Unesite naziv atmosfere i odaberite **Gotovo**.
Nova atmosfera prikazuje se na zaslonu za upravljanje osvjetljenjem.
- Nakon stvaranja atmosfere trebali biste je urediti kako biste dodali ili uklonili svjetla te definirali njihovo ponašanje pri izvođenju atmosfere.

Uređivanje LED svjetlosne atmosfere

- 1 Na zaslonu za upravljanje osvjetljenjem odaberite **Kadrovi**.
- 2 Odaberite **Opcije > Uredi kadar**.
- 3 Odaberite naziv atmosfere.

SAVJET: Za brzo uređivanje scene izravno na zaslonu za upravljanje osvjetljenjem možete odabrati  na atmosferi.

- 4 Za uređivanje ponašanja atmosfere odaberite jednu ili više opcija:
 - Za promjenu naziva atmosfere odaberite **Promjena naziva** i unesite novi naziv.
 - Ako ste promijenili status i ponašanje svjetala u atmosferi i želite ažurirati atmosferu radi primjene trenutnog stanja svih svjetala u atmosferi, odaberite **Ponovo spremi scenu**.
 - Za dodavanje svjetala ili grupa svjetla u atmosferu ili njihovo uklanjanje iz nje odaberite **Dodaj/ukloni svjetla** i odaberite svjetla i grupe svjetla koje želite uvrstiti u atmosferu.

Pokretanje LED svjetlosne atmosfere

Prije pokretanja atmosfere morate stvoriti najmanje jednu atmosferu.

- 1 Na zaslonu za upravljanje osvjetljenjem odaberite **Kadrovi**.
- 2 Odaberite  na zaslonu kako biste je pokrenuli.

SAVJET: Ako želite isključiti sva svjetla u atmosferi, odaberite **Opcije > Uredi kadar**, odaberite naziv atmosfere i odaberite **Isključi osvjetljenje**.

Brisanje LED svjetlosne atmosfere

Možete ukloniti sve LED svjetlosne atmosfere koje ste izradili. Brisanje atmosfere ne utječe na svjetla ili grupe svjetla koje su dodane u atmosferu.

- 1 Na zaslonu za upravljanje osvjetljenjem odaberite **Kadrovi**.
- 2 Odaberite **Opcije > Izbriši kadar**.
- 3 Odaberite naziv atmosfere koju želite izbrisati te odaberite **Da** za potvrdu.

Grupe LED svjetla

Grupa se sastoji od jednog ili više priključenih LED svjetala koja su tako međusobno povezana da se uvijek ponašaju na isti način. Na primjer, LED diode na kompletu zvučnika možete priključiti na jedan ulaz kontrolera, a LED diode na dubokotoncu koji je u istom području možete priključiti na drugi ulaz kontrolera osvjetljenja. Dodavanjem oba skupa svjetala u grupu oni se na stranici osvjetljenja prikazuju s jednom sklopkom te se zajedno uključuju i isključuju.

Grupa se od atmosfere razlikuje po tome što priključeno LED svjetlo može pripadati samo u jednu grupu. Uz to, grupa se prikazuje na kartici Svjetla stranice osvjetljenja zajedno s drugim priključenim svjetlima.

NAPOMENA: Stvorene grupe LED svjetla sinkroniziraju se duž plotera i stereouređaja povezanih u istu Garmin BlueNet mrežu ili Garmin Marine Network. Informacije o atmosferi s grupi LED svjetla ne sinkroniziraju se duž NMEA 2000 mreže, stoga biste za najbolje iskustvo uređaje trebali povezati putem Garmin BlueNet mreže ili Garmin Marine Network veze.

Stvaranje i dodavanje svjetala u grupu LED svjetla

- 1 Na zaslonu za upravljanje osvjetljenjem odaberite **Opcije > Instalacija > Svjetla**.
Prikazat će se popis svih dostupnih svjetala.
- 2 Odaberite svjetlo koje biste željeli dodati u grupu svjetla i odaberite **Grupa svjetla > Odabir grupe**.
- 3 Odaberite **Stvori novu grupu** i unesite naziv nove grupe.
Nova grupa je stvorena i odabrana svjetla dodana su u grupu.
- 4 Odaberite drugo svjetlo za dodavanje u grupu svjetla i odaberite **Grupa svjetla > Odabir grupe**.
- 5 Odaberite naziv grupe svjetla za dodavanje svjetla u grupu.
- 6 Ponavljajte dok grupu ne popunite sa svim svjetlima koja želite dodati.

Uređivanje naziva grupe LED svjetla

- 1 Na zaslonu za upravljanje osvjetljenjem odaberite **Opcije > Instalacija > Svjetla**.
Prikazat će se popis svih dostupnih svjetala.
- 2 Odaberite svjetlo koji želite dodati ili ukloniti iz grupe.
- 3 Odaberite **Grupa svjetla** i odaberite opciju:
 - Za dodavanje svjetla u grupu odaberite **Odabir grupe**.
 - Za premještanje svjetla u drugu grupu odaberite **Promijeni grupu** i odaberite drugu grupu ili stvorite novu grupu.
 - Za uklanjanje svjetla iz grupe odaberite **Ukloni iz grupe**.
- 4 Ponovite za sva dodatna svjetla dok ih ne grupirate kako želite.

Promjena naziva grupe LED svjetla

NAPOMENA: Informacije o grupi LED svjetla sinkroniziraju se duž plotera i stereouređaja povezanih u istu Garmin BlueNet mrežu ili Garmin Marine Network.

- 1 Na zaslonu za upravljanje osvjetljenjem odaberite **Opcije > Instalacija > Svjetla**.
Prikazat će se popis svih dostupnih svjetala.
- 2 Odaberite svjetlo u grupi kojoj želite promijeniti naziv.
- 3 Odaberite **Grupa svjetla > Promjena naziva** i unesite novi naziv grupe.

Konfiguracija uređaja

Postavke sustava

Odaberite  > **Sustav**.

Zvuk i prikaz: Podešava postavke prikaza i zvuka (ako su dostupne).

Satelitsko pozicioniranje: Daje informacije o GPS satelitima i postavkama.

Informacije o sustavu: Daje informacije o uređajima na mreži i o verziji softvera.

Informacije o stanicima: Podešava postavke stanice.

Automatsko uključivanje: Određuje koji se uređaji automatski uključuju kad se priključi napajanje.

Automatsko isključivanje: Automatski isključuje sustav nakon što bude u stanju mirovanja onoliko dugo koliko je podešeno.

Simulator: Uključuje ili isključuje simulator i omogućuje postavljanje vremena, datuma, brzine i simulirane lokacije.

Postavke zvuka i prikaza

Odaberite  > **Sustav > Zvuk i prikaz**.

Generator zvučnog signala: Uključuje i isključuje ton odabran za alarme i odabire.

Postavljanje zvuka: Postavlja audioizlaz.

Pozadinsko osvjetljenje: Postavljanje svjetline pozadinskog osvjetljenja. Možete odabrati opciju Automatski za automatsko podešavanje pozadinskog osvjetljenja na temelju ambijentalnoga svjetla.

Sinkronizacija pozadinskog osvjetljenja: Sinkronizira pozadinsko osvjetljenje ostalih plotera na stanici.

Način rada boja: Postavljanje uređaja za prikaz dnevnih ili noćnih boja. Možete odabrati opciju Automatski kako biste uređaju omogućili automatsko postavljanje dnevnih ili noćnih boja ovisno o dobu dana.

Početna slika: Postavlja sliku koja se prikazuje kad uključite uređaj.

Izgled pri uključivanju: Postavlja izgled koji se prikazuje kad uključite uređaj.

Zaključavanje zaslona: Postavlja funkciju zaštite od krađe za koju je potreban sigurnosni PIN kako bi se spriječila neovlaštena upotreba uređaja (*Omogućavanje zaključavanja zaslona, stranica 18*).

Postavke zvuka

Možete podesiti zvučne alarme i upozorenja koji se reproduciraju putem priključenih audiouređaja. Audiouređaj možete priključiti uz pomoć NMEA 0183 audiokabela. Modeli koji podržavaju HDMI izlaz zvuka zvučne alarme mogu oglašavati putem uređaja priključenog s HDMI.

Odaberite  > **Sustav** > **Zvuk i prikaz** > **Postavljanje zvuka**.

Audioizlaz: Uključuje izlaz zvuka za zvučna upozorenja. Tako se uključuje audioizlaz HDMI za modele s podrškom za HDMI audioizlaz.

Zvučno upozorenje: Određivanje alarma i upozorenja sustava koji se oglašavaju putem kompatibilnih audioizlaza. Alarm upućuje na situaciju koja može biti opasna za putnike i na koju se mora odmah reagirati. Upozorenje upućuje na situaciju koja može biti opasna za opremu na plovilu ili samo plovilo i na koju se mora brzo reagirati. Sve se druge poruke i informacije smatraju upozorenjima.

Jezik zvučnih upozorenja: Postavlja jezik na kojem će se izgovarati upozorenja.

Uređaj za oglašavanje zvučnih upozorenja: Postavlja uređaj da određuje kada se upozorenja oglašavaju.

Izvor ulaza za zvučna upozorenja: Prebacuje audiouređaj na odabrani izvor kada se oglašava upozorenje.

Glasnoća upozorenja: Postavlja glasnoću upozorenja.

Postavke satelitskog pozicioniranja (GPS)

NAPOMENA: Ove postavke mogu se promijeniti ovisno o odabranom izvoru GPS-a. Sve navedene opcije nisu dostupne na svim modelima.

Odaberite  > **Sustav** > **Satelitsko pozicioniranje**.

Izvor: Omogućuje izbor preferiranog izvora GPS podataka.

Filtar brzine: Daje prosjek brzine kretanja plovila u kratkom vremenskom razdoblju kako bi vrijednosti brzine bile ujednačene.

WAAS/EGNOS: Uključuje ili isključuje WAAS podatke (u Sjevernoj Americi) ili EGNOS podatke (u Europi) koji mogu dati preciznije podatke o GPS položaju. Kad koristite WAAS ili EGNOS podatke, uređaju treba više vremena za pronalaženje satelita.

Način rada za pozicioniranje > Samo GPS: GPS izvor koristi samo GPS satelite za podatke o položaju.

Način rada za pozicioniranje > GPS i GLONASS: GPS izvor koristi i GPS satelite i GLONASS (ruski satelitski sustav) za podatke o položaju. Kad se sustav koristi u situacijama gdje je vidljivost neba loša, GLONASS podaci mogu se koristiti u kombinaciji s GPS-om kako biste dobili preciznije podatke o položaju.

Način rada za pozicioniranje > Više konstelacija: GPS izvor koristi GPS podatke iz svih dostupnih satelitskih konstelacija za podatke o položaju.

Način rada za pozicioniranje > Više konstelacija i više frekvencija: GPS izvor koristi GPS podatke iz svih dostupnih satelitskih konstelacija, kao i L1 i L5 frekvencija za podatke o položaju.

Postavke stanice

Odaberite  > **Sustav** > **Informacije o stanicima**.

Promijeni stanicu: Postavlja kompletnu stanicu na novi skup zadanih postavki na temelju lokacije stanice. Isto tako možete koristiti ovaj zaslon kao samostalni, pojedinačni zaslon umjesto grupiranja s drugim zaslonima kako bi se napravila stanica.

Uparivanje ulaznog uređaja: Omogućuje uparivanje GRID daljinskog ulaznog uređaja ili drugog kompatibilnog ulaznog uređaja s ovom stanicom.

Redoslijed prikazivanja: Postavlja redoslijed zaslona, što je važno kod korištenja GRID daljinskog ulaznog uređaja.

Autopilot je omogućen: Omogućuje vam kontrolu autopilota s ovog uređaja.

Ponovo postavi izgled: Ponovno postavlja izgled ove stanice na tvorničke vrijednosti.

Ponovo postavi postavke uređaja: Ponovno postavlja sve postavke stanice na svim povezanim uređajima na stanici na tvornički zadane vrijednosti i zahtijeva početno postavljanje stanice.

Prikaz informacija o softveru sustava

Možete pregledati verziju softvera, verziju osnovne karte, sve informacije o dodatnoj karti (ako postoji), softversku verziju dodatnog Garmin radara (ako postoji) i ID broj uređaja. Ove vam informacije mogu biti potrebne za ažuriranje softvera sustava ili za kupovinu dodatnih kartografskih podataka.

Odaberite  > **Sustav** > **Informacije o sustavu** > **Informacije o softveru**.

Prikaz zapisa događaja

Zapis događaja prikazuje popis događaja u sustavu.

- 1 Odaberite  > **Sustav** > **Informacije o sustavu** > **Zapis događaja**.
- 2 Ako je potrebno, odaberite događaj na popisu i odaberite **Pregledaj** kako biste vidjeli više informacija o događaju.

Sortiranje i filtriranje događaja

- 1 U opciji **Zapis događaja** odaberite **Sortiraj po**.
- 2 Odaberite opciju za sortiranje ili filtriranje zapisnika događaja.

Spremanje događaja na memorijsku karticu

- 1 Umetnite memorijsku karticu u utor za karticu.
- 2 U opciji **Zapis događaja** odaberite **Spremi na karticu**.

Brisanje svih događaja iz zapisnika događaja

U opciji **Zapis događaja** odaberite **Očisti zapisnik događaja**.

Pregled pravnih informacija i informacija o usklađenosti s propisima na e-oznaci

Oznaka ovog uređaja dostupna je elektronički. E-oznaka može sadržavati pravne informacije kao što su identifikacijski brojevi koje dodjeljuje FCC ili regionalne oznake usklađenosti s propisima, kao i važeće informacije o proizvodu i licenciranju. Nije dostupno na svim modelima.

- 1 Odaberite .
- 2 Odaberite **Sustav**.
- 3 Odaberite **Pravne informacije**.

Postavke preferenci

Odaberite  > **Preference**.

Jedinice: Postavlja mjerne jedinice.

Jezik: Postavlja jezik teksta na zaslonu.

Navigacija: Postavlja preference navigacije.

Filtri: Ujednačuje vrijednosti prikazane u podatkovnim poljima, čime se mogu smanjiti smetnje ili prikazati dugoročni trendovi. Povećavanjem postavke filtra povećava se ujednačavanje, a njezinim smanjenjem smanjuje se ujednačavanje. Postavka filtra 0 onemogućit će filter, a prikazana vrijednost bit će neobrađena vrijednost iz izvora. Te postavke možete sinkronizirati i na svim uređajima s omogućenom postavkom Sinkronizacija filtara.

Izgled tipkovnice: Postavlja raspored tipki na zaslonskoj tipkovnici.

Snimanje zaslona: Omogućuje spremanje snimke zaslona uređaja.

Prikaz trake s izbornicima: Prikazuje traku s izbornicima ili je automatski sakriva ako nije potrebna.

Postavke jedinica

Odaberite  > **Preference** > **Jedinice**.

Jedinice sustava: Postavlja format jedinica za uređaj. Na primjer **Prilagođeno** > **Dubina** > **Hvati** postavlja jedinicu mjerenja dubine na Hvati.

odstup.: Postavlja magnetsku deklinaciju, odnosno kut između magnetskog sjevera i stvarnog sjevera, za vaš trenutni položaj.

Referentni sjever: Postavlja referentnu vrijednost smjera koja će se koristiti u izračunavanju smjera. Točan postavlja geografski sjever kao referentni sjever. Mreža postavlja mrežni sjever kao referentni sjever (000°). Magnetski postavlja magnetski sjever kao referentni sjever.

Format položaja: Postavlja format položaja u kojem će se prikazati očitavanje određene lokacije. Ovu postavku treba mijenjati samo ako koristite kartu za koju je naveden drugi format položaja.

Geodetski datum karte: Postavlja koordinatni sustav na kojem se temelji karta. Ovu postavku treba mijenjati samo ako koristite kartu za koju je naveden drugi geodetski datum karte.

Vrijeme: Postavlja format za vrijeme, vremensku zonu i ljetno/zimsko vrijeme.

Postavke navigacije

NAPOMENA: Za neke postavke i opcije potrebne su dodatne karte ili hardver.

Odaberite  > **Preference** > **Navigacija**.

Oznake rute: Postavlja vrste oznaka koje se prikazuju na karti uz skretanja na ruti.

Skretanje - prijelaz: Podešava na koji će način uređaj za iscrtavanje prijeći u sljedeće skretanje ili etapu putovanja. Prijelaz se može oslanjati na vrijeme ili udaljenost prije skretanja. Možete povećati vrijednost vremena ili udaljenosti kako biste poboljšali preciznost automatskog pilota prilikom navigacije rutom ili linijom automatskog navođenja s čestim skretanjima ili pri višim brzinama. Kod ruta koje su ravnije ili kod manjih brzina, preciznost sustava autopilota možete poboljšati smanjivanjem ove vrijednosti.

Brzina - izvori: Postavlja izvor za očitavanja brzine.

Automatsko navođenje: Postavlja mjere za opcije Preferirana dubina, Vertikalna udaljenost i Udaljenost od obale prilikom upotrebe nekih premium karata.

Početak rute: Odabire početnu točku navigacije rutom.

Konfiguracija putanje automatskog navođenja

OPREZ

Postavke Preferirana dubina i Vertikalna udaljenost utječu na način na koji ploter izračunava putanju za Automatsko navođenje. Ako je dio puta funkcije Automatsko navođenje plići od vrijednosti Preferirana dubina ili manji od vrijednosti postavke Vertikalna udaljenost, dio puta funkcije Automatsko navođenje na kartama Garmin Navionics+ i Garmin Navionics Vision+ prikazat će se kao narančasta linija ili crvena isprekidana linija ili kao sivo-grimizna iscrtana linija u prethodnim verzijama. Nakon što vaše plovilo uđe na jedno od tih područja, prikazat će se poruka upozorenja (*Označavanje ruta bojama, stranica 57*).

NAPOMENA: Automatsko navođenje dostupno je s premium kartama, u određenim područjima.

NAPOMENA: Sve se postavke ne mogu primijeniti na sve karte.

Možete postaviti parametre koje će ploter koristiti prilikom izračuna putanje za Automatsko navođenje.

Odaberite  > **Preference** > **Navigacija** > **Automatsko navođenje**.

Preferirana dubina: Postavlja minimalnu dubinu vode iznad koje vaše plovilo može sigurno proći na temelju podataka o dubini s karte.

NAPOMENA: Minimalna dubina vode za premium karte (izrađene prije 2016. godine) je 90 cm (3 stope). Ako unesete vrijednost manju od 90 cm (3 stope), karte će za izračun rute za Automatsko navođenje koristiti samo dubine od 90 cm (3 stope).

Vertikalna udaljenost: Postavlja minimalnu visinu mosta ili prepreka ispod koje vaše plovilo može sigurno proći na temelju podataka s karte.

Udaljenost od obale: Postavlja koliko blizu obali želite da se putanja za Automatsko navođenje postavi. Putanja će se možda pomaknuti ako ovu postavku promijenite za vrijeme navigacije. Dostupne vrijednosti za ovu postavku su relativne, a ne apsolutne. Da biste bili sigurni da je putanja postavljena na odgovarajuću udaljenost od obale, smještaj putanje možete procijeniti s pomoću jednog ili više poznatih odredišta koja zahtijevaju navigaciju kroz uske vodene putove (*Prilagođavanje udaljenosti od obale, stranica 66*).

Prilagođavanje udaljenosti od obale

Postavka Udaljenost od obale označava željenu udaljenost linije Automatsko navođenje od obale. Linija za Automatsko navođenje može se pomaknuti ako promijenite ovu postavku tijekom navigacije. Dostupne vrijednosti za postavku Udaljenost od obale relativne su, a ne apsolutne. Da biste bili sigurni da je linija za Automatsko navođenje postavljena na odgovarajućoj udaljenosti od obale, smještaj linije za Automatsko navođenje možete procijeniti s pomoću jednog ili više poznatih odredišta koja zahtijevaju navigaciju kroz uske vodene putove.

1 Pristanite sa svojim plovilom ili bacite sidro.



2 Odaberite  > **Preference** > **Navigacija** > **Automatsko navođenje** > **Udaljenost od obale** > **Normal..**

3 Odaberite odredište prema kojemu ste prethodno krenuli.

4 Odaberite **Navigiraj do** > **Automatsko navođenje**.

5 Pregledajte smještaj linije za **Automatsko navođenje** i odredite obilazi li linija na sigurnoj udaljenosti sve poznate prepreke i omogućuju li skretanja učinkovito putovanje.



6 Odaberite opciju:

- Ako ste zadovoljni smještajem linije, odaberite **Opcije** > **Opcije za navigaciju** > **Zaustavljanje navigacije** i prijedite na korak 10.
- Ako se linija nalazi preblizu poznatim preprekama, odaberite  > **Preference** > **Navigacija** > **Automatsko navođenje** > **Udaljenost od obale** > **Daleko**.
- Ako su skretanja na liniji preširoka, odaberite  > **Preference** > **Navigacija** > **Automatsko navođenje** > **Udaljenost od obale** > **Blizu**.

- 7 Ako ste tijekom koraka 6 odabrali **Blizu** ili **Daleko**, pregledajte smještaj linije za **Automatsko navođenje** i odredite obilazi li linija na sigurnoj udaljenosti sve poznate prepreke i omogućuju li skretanja učinkovito putovanje.

Automatsko navođenje održava sigurnu udaljenost od prepreka u otvorenim vodama, čak i ako postavku Udaljenost od obale postavite na Blizu ili Najbliže. Zbog toga uređaj za iscrtavanje možda neće premjestiti liniju za Automatsko navođenje, osim ako odabrano odredište ne zahtijeva navigaciju kroz uske vodene putove.

- 8 Odaberite opciju:

- Ako ste zadovoljni smještajem linije, odaberite **Opcije > Opcije za navigaciju > Zaustavljanje navigacije** i prijedite na korak 10.
- Ako se linija nalazi preblizu poznatim preprekama, odaberite  > **Preference > Navigacija > Automatsko navođenje > Udaljenost od obale > Najdalje**.
- Ako su skretanja na liniji preširoka, odaberite  > **Preference > Navigacija > Automatsko navođenje > Udaljenost od obale > Najbliže**.

- 9 Ako ste tijekom koraka 8 odabrali **Najbliže** ili **Najdalje**, pregledajte smještaj linije za **Automatsko navođenje** i odredite obilazi li linija na sigurnoj udaljenosti sve poznate prepreke i omogućuju li skretanja učinkovito putovanje.

Putanja funkcije Automatsko navođenje održava sigurnu udaljenost od prepreka u otvorenim vodama, čak i ako postavku Udaljenost od obale postavite na Blizu ili Najbliže. Zbog toga uređaj za iscrtavanje možda neće premjestiti liniju za Automatsko navođenje, osim ako odabrano odredište ne zahtijeva navigaciju kroz uske vodene putove.

- 10 Još najmanje jednom ponovite korake 3 – 9 i svaki put upotrijebite drugo odredište sve dok se ne upoznate s funkcioniranjem postavke **Udaljenost od obale**.

Komunikacijske postavke

Pregledavanje povezanih uređaja

Možete pregledati popis povezanih uređaja na plovilu, uključujući informacije o tome s kojim je ploterom uređaj povezan ili uparen.

- 1 Odaberite  > **Komunikacije**.
- 2 Odaberite mrežu.
- 3 Odaberite **Popis uređaja**.

Prikazat će se popis uređaja koji se nalaze na mreži. Ako je uređaj povezan ili uparen s određenim ploterom, naziv tog plotera prikazuje se zajedno s nazivom uređaja.

NAPOMENA: Neki uređaji koji se nalaze na popisu uređaja NMEA 2000 mreže mogu biti povezani s ploterom na drugoj stanici na plovilu. Možete odabrati **Povezano s uređajem:** kako biste vidjeli više informacija o tome s kojim je ploterom uređaj povezan.

Postavke za NMEA 0183

Odaberite  > **Komunikacije > NMEA 0183 postavljanje**.

Vrste priključaka: Pogledajte [Postavljanje komunikacijskog formata za svaki od priključaka uređaja NMEA 0183, stranica 218](#).

Izlazne poruke: Pogledajte [Konfiguriranje izlaznih poruka za NMEA 0183, stranica 218](#).

Preciznost položaja: Prilagođava broj znamenaka s desne strane decimalnog zareza za prijenos NMEA izlaza.

XTE preciznost: Prilagođava broj znamenaka s desne strane decimalnog zareza za prijenos NMEA pogreške unakrsne trase.

ID oznake točaka: Postavlja uređaj na emitiranje naziva točaka i brojeva s pomoću NMEA 0183 za vrijeme navigacije. Upotrebom brojeva mogli bi se razriješiti problemi s kompatibilnosti sa starijim NMEA 0183 automatskim pilotima.

Vraćanje zadanih postavki: Vraća izvorne vrijednosti tvorničkih postavki za NMEA 0183.

Dijagnostika: Prikazuje dijagnostičke informacije za NMEA 0183.

Konfiguriranje izlaznih poruka za NMEA 0183

Možete omogućiti i onemogućiti izlazne poruke za NMEA 0183.

- 1 Odaberite  > **Komunikacije** > **NMEA 0183 postavljanje** > **Izlazne poruke**.
- 2 Odaberite opciju.
- 3 Odaberite jednu ili više izlaznih poruka za NMEA 0183 i odaberite **Natrag**.
- 4 Ponovite korake 2 i 3 kako biste omogućili ili onemogućili dodatne izlazne poruke.

Postavljanje komunikacijskog formata za svaki od priključaka uređaja NMEA 0183

Možete konfigurirati komunikacijski format za svaki interni priključak uređaja NMEA 0183 prilikom povezivanja plotera i vanjskih uređaja NMEA 0183, računala ili drugih Garmin uređaja.

- 1 Odaberite  > **Komunikacije** > **NMEA 0183 postavljanje** > **Vrste priključaka**.
- 2 Odaberite ulazni ili izlazni priključak.
- 3 Odaberite format:
 - Za podršku ulazu ili izlazu standardnih NMEA 0183 podataka, DSCi podršku za ulaz NMEA sonara za DPT, MTW i VHW izvode odaberite **NMEA standard**.
 - Za podršku ulazu ili izlazu standardnih NMEA 0183 podataka za većinu AIS prijemnika odaberite **Brzi NMEA**.
 - Za podršku ulazu ili izlazu Garmin patentiranih podataka povezivanje sa Garmin softverom odaberite **Garmin**.
- 4 Za konfiguriranje dodatnih ulaznih ili izlaznih priključaka ponovite korake 2 i 3.

NMEA 2000 postavke

Odaberite  > **Komunikacije** > **NMEA 2000 - postavljanje**.

Popis uređaja: Prikazuje uređaje povezane s mrežom i omogućuje vam postavljanje opcija za neke sonde povezane putem NMEA 2000 mreže.

Označi uređaje: Mijenja oznake za dostupne priključene uređaje.

Određivanje naziva uređajima i sensorima u mreži

Uređajima i sensorima koji su povezani s mrežom Garmin Marine Network i NMEA 2000 mrežom možete dodijeliti nazive.

- 1 Odaberite  > **Komunikacije**.
- 2 Odaberite **Pomorska mreža** ili **NMEA 2000 - postavljanje** > **Popis uređaja**.
- 3 Odaberite uređaj s popisa na lijevoj strani.
- 4 Odaberite **Promijeni naziv**.
- 5 Unesite naziv i odaberite **Gotovo**.

Mreža Garmin BlueNet i starija mreža Garmin Marine Network

Garmin BlueNet Marine Network omogućuje brzo i jednostavno dijeljenje podataka između perifernih uređaja tvrtke Garmin i plotera. Kompatibilne uređaje možete povezati tehnologijom Garmin BlueNet te primati podatke s drugih povezanih uređaja i plotera te ih dijeliti s njima.

S nautičkim uređajima tvrtke Garmin upotrebljavaju se dvije vrste mrežne tehnologije. Starija tehnologija Garmin Marine Network ima veće priključke i upotrebljava se godinama. Novija mrežna tehnologija Garmin BlueNet ima manje priključke i brža je od prethodne mrežne tehnologije. Kada je mreža ispravno strukturirana, uređaje tvrtke Garmin za Marine Network moguće je povezati s uređajima za Garmin BlueNet te međusobno dijeliti podatke. Više informacija potražite na garmin.com/manuals/bluenet.

Možete prikazati sve uređaje povezane u mrežu Garmin BlueNet te svakom uređaju dodati i mijenjati prilagođeni naziv.

Odaberite  > **Komunikacije** > **Mreža BlueNet™** ili **Pomorska mreža**.

Postavke za USB DRD

USB-C priključak dvojne podatkovne namjene (dual-role-data, DRD) na ploteru može raditi kao glavni USB uređaj ili USB klijent (uređaj), ovisno o potrebama priključenog uređaja. Ako je uređaj opremljen ovim priključkom, on je označen s USB DRD.

Odaberite  > **Komunikacije** > **Postavljanje USB DRD opcija**.

Automatski: USB priključak automatski zamjenjuje načine rada za glavni uređaj i klijenta (uređaj). Ovo je zadana postavka i trebala bi biti prikladna za većinu veza.

Glavno računalo: Ovaj ploter upravlja s priključenim klijentskim uređajem kao što su čitač kartice ili vanjski dodirni zaslon.

Uređaj: Ovim ploterom upravlja povezani glavni uređaj. Na primjer, ploter može glavnom uređaju, primjerice osobnom računalu, dati mogućnost upravljanja dodirnom.

Postavljanje alarma

OPREZ

Postavka Generator zvučnog signala mora se uključiti kako biste mogli čuti alarme ([Postavke zvuka i prikaza, stranica 212](#)). Neuspješno postavljanje zvučnih alarma može uzrokovati ozljede ili oštećenje imovine.

Navigacijski alarmi

Odaberite  > **Alarmi** > **Navigacija**.

Dolazak: Postavlja oglašavanje alarma kad se nalazite unutar određene udaljenosti ili preostalog vremena do skretanja ili odredišta.

Vučenje sidra: Postavlja oglašavanje alarma prilikom prelaska određene udaljenosti dok ste usidreni.

UPOZORENJE

Alarm vučenje sidra alat je koji se upotrebljava samo za svjesnost o situaciji i možda neće spriječiti nasukavanje ili sudare u svim okolnostima. Odgovorni ste za sigurno i razborito rukovanje plovilom, svjesnost o svojem okruženju te za primjenu pravila sigurne plovidbe u svakom trenutku

Van kursa: Postavlja oglašavanje alarma kad se za određenu udaljenost odmaknete od kursa.

Alarmi granice: Onemogućava i omogućava sve alarme granice.

Postavljanje alarma vučenja sidra

Pri konfiguriranju alarma možete postaviti alarm koji se oglašava ako napustite dopušteni polumjer.

UPOZORENJE

Alarm vučenje sidra alat je koji se upotrebljava samo za svjesnost o situaciji, i možda neće spriječiti nasukavanje ili sudare u svim okolnostima. Snosite odgovornost za sigurno i razborito upravljanje plovilom, svjesnost o svojem okruženju i za primjenu pravila sigurne plovidbe u svakom trenutku. Nepridržavanjem ovog upozorenja može doći do oštećenja imovine, teške ozljede ili smrti.

OPREZ

Postavka Generator zvučnog signala mora se uključiti kako biste mogli čuti alarme ([Postavke zvuka i prikaza, stranica 212](#)). Neuspješno postavljanje zvučnih alarma može uzrokovati ozljede ili oštećenje imovine.

- 1 Odaberite  > **Alarmi** > **Navigacija** > **Vučenje sidra**.
- 2 Odaberite **Alarm** za uključivanje alarma.
- 3 Odaberite **Postavljanje radijusa** i odaberite udaljenost na karti.
- 4 Odaberite **Natrag**.

Alarmi sustava

Odaberite  > Alarmi > Sustav.

Sat

Postavlja budilicu.

Napon uređaja: Postavlja alarm koji se oglašava kad baterija padne na navedeni niski napon.

Preciznost GPS-a: Postavlja alarm koji se oglašava kad preciznost GPS lokacije izađe izvan vrijednosti koje je definirao korisnik.

Alarmi sonara

UPOZORENJE

Alarmi sonara su alat koji se upotrebljava samo za svjesnost o situaciji i možda neće spriječiti nasukavanja u svim okolnostima. Odgovorni ste za sigurno upravljanje plovilom.

OPREZ

Postavka Generator zvučnog signala mora se uključiti kako biste mogli čuti alarme ([Postavke zvuka i prikaza, stranica 212](#)). Neuspješno postavljanje zvučnih alarma može uzrokovati ozljede ili oštećenje imovine.

NAPOMENA: Sve navedene opcije nisu dostupne na svim sondama.

Na primjenjivom prikazu sonara odaberite **Opcije > Postavke sonara > Alarmi**.

Alarme sonara također možete otvoriti ako odaberete  > Alarmi > Sonar.

Plitka voda: Postavljanje alarma da se oglasi kada je dubina vode manja od navedene vrijednosti.



Duboka voda: Postavljanje alarma da se oglasi kada je dubina vode veća od navedene vrijednosti.

FrontVü alarm: Postavljanje alarma da se oglasi kad je dubina ispred plovila manja od navedene vrijednosti, što vam pomaže da izbjegnute nasukavanje ([Postavljanje Garmin FrontVü alarma za dubinu, stranica 106](#)). Ovaj je alarm dostupan samo s Panoptix Garmin FrontVü sondama.

Temperatura vode: Postavljanje alarma da se oglasi kada sonda prijavi temperaturu koja je 1,1 °C (2 °F) viša ili niža od navedene temperature.

Kontura: Postavljanje alarma da se oglasi kada sonda prijavi podvodni cilj unutar određene dubine ispod površine vode i iznad dna.

Ribe: Postavljanje alarma da se oglasi nakon što uređaj otkrije ribu.

-  postavlja oglašavanje alarma kad se otkrije riba bilo koje veličine.
-  postavlja oglašavanje alarma samo kad se otkrije riba srednje ili velike veličine.
-  postavlja oglašavanje alarma samo kad se otkrije velika riba.

Postavljanje meteoroloških alarma

Za postavljanje meteoroloških alarma kompatibilni uređaj za iscrtavanje mora biti povezan s meteorološkim uređajem kao što je GXM i trebate imati valjanu pretplatu na vremensku prognozu.

1 Odaberite  > Alarmi > Vrijeme.

2 Uključite alarme za određene vremenske uvjete.

Postavljanje alarma za gorivo

OPREZ

Postavka Generator zvučnog signala mora se uključiti kako biste mogli čuti alarme ([Postavke zvuka i prikaza, stranica 212](#)). Neuspješno postavljanje zvučnih alarma može uzrokovati ozljede ili oštećenje imovine.

Da bi se mogao postaviti alarm za razinu goriva, kompatibilni senzor protoka goriva morate povezati s ploterom. Možete postaviti oglašavanje alarma kada ukupna količina preostale količine goriva na plovilu dođe do razine koju ste odredili.

1 Odaberite  > Alarmi > Gorivo > Ukupno gorivo na plovilu > Uključi.

2 Unesite količinu preostalog goriva koja će aktivirati alarm i odaberite **Gotovo**.

Postavke Moje plovilo

NAPOMENA: Za neke postavke i opcije potrebne su dodatne karte ili hardver.

Odaberite  > **Moje plovilo**.

Sonde: Prikazuje sve sonde na mreži, omogućuje vam promjenu sonda i prikaz dijagnostičkih podataka ([Odabir vrste sonde, stranica 93](#)).

Dubina i sidrenje: Omogućuje unos podataka o kobilici ([Postavljanje dubine kobilice, stranica 75](#)) i sidru.

Vrijednost postavke Visina sidra visina je sidra iznad površine vode. Vrijednost Omjer sidra omjer je duljine lanca sidra koji se koristi i okomite udaljenosti od pramca plovila do dna vodene površine. Ove se vrijednosti postavki sidra koriste za izračunavanje podatkovnog polja Cilj lanca sidra.

Pomak temperature: Omogućuje postavljanje vrijednosti pomaka kako bi se kompenziralo očitavanje temperature vode dobiveno od senzora temperature vode ili sonde koja ima mogućnost mjerenja temperature ([Postavljanje pomaka temperature vode, stranica 223](#)).

Kalibracija brzine kroz vodu: Kalibrira sondu koja ima mogućnost mjerenja brzine ili senzor brzine ([Kalibriranje uređaja za mjerenje brzine kroz vodu, stranica 223](#)).

Gorivo: Postavlja ukupni kapacitet goriva i preostalo gorivo u svim spremnicima za gorivo na plovilu ([Postavke goriva, stranica 223](#)).

Vrsta plovila: Omogućava određene funkcije plotera na temelju vrste plovila.

Prebacivanje: Postavlja digitalne prekidače kao što su uređaji SeaStar® i CZone™.

Polarni dijagram: Omogućuje podatke u polarnom dijagramu kada vrsta plovila nije gliser.

Profili sustava: Omogućuje spremanje profila sustava na memorijsku karticu i uvoz postavki profila sustava s memorijske kartice. Ovo je korisno za čarterska plovila ili flotu ili za dijeljenje podataka za postavljanje s prijateljima.

Identifikacijski broj trupa: Omogućuje vam da unesete identifikacijski broj trupa (HIN). HIN može biti trajno pričvršćen na gornju desnu stranu krmenog zrcala ili na stranu vanbrodskog motora.

Upravljački sustav Optimus: Omogućuje vam prilagođavanje upravljačkih parametara sustava Optimus.

Postavljanje dubine kobilice

Možete unijeti dubinu kobilice kao kompenzaciju za očitavanje dubine vode za lokaciju za montažu sonde. To vam omogućuje da vidite dubinu vode ispod kobilice ili stvarnu dubinu vode, ovisno o tome što vam je potrebno.

Ako želite znati dubinu vode ispod kobilice ili najniže točke vašeg plovila, a sondu postavljate u razini vode ili bilo gdje iznad kraja kobilice, izmjerite udaljenost od lokacije sonde do kobilice plovila.

Ako želite znati stvarnu dubinu vode, a sondu postavljate ispod razine vode, izmjerite udaljenost od dna sonde do razine vode.

NAPOMENA: Opcija je dostupna samo kada imate valjane podatke o dubini.

1 Izmjerite udaljenost:

- Ako je sonda postavljena u razini vode ① ili bilo gdje iznad kraja kobilice, izmjerite udaljenost od lokacije sonde do kobilice plovila. Tu vrijednost unesite u obliku pozitivnog broja.
- Ako je sonda postavljena u dnu kobilice ②, a želite znati stvarnu dubinu vode, izmjerite udaljenost od sonde do razine vode. Tu vrijednost unesite u obliku negativnog broja.

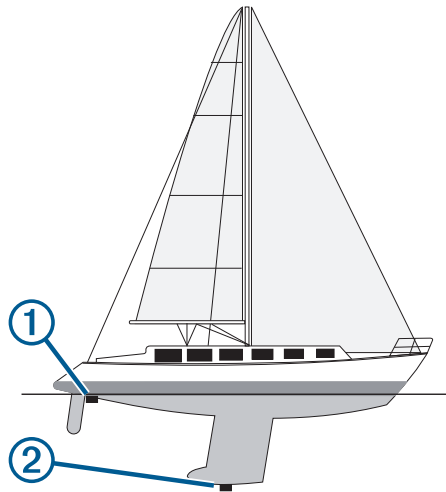



2 Dovršenje postupka:

- Ako je sonda povezana s ploterom ili modulom sonara, odaberite **⚙** > **Moje plovilo** > **Dubina i sidrenje** > **Dubina kobilice**.
 - Ako je sonda povezana s mrežom NMEA 2000, odaberite **⚙** > **Komunikacije** > **NMEA 2000 - postavljanje** > **Popis uređaja**, odaberite sondu, a zatim odaberite **Pregledaj** > **Dubina kobilice**.
- 3 Odaberite **+** ako je sonda postavljena u razini vode ili odaberite **-** ako je sonda postavljena u dnu kobilice.
- 4 Unesite udaljenost izmjerenu u koraku 1.

Postavljanje pomaka temperature vode

Pomak temperature kompenzira očitavanje temperature sa senzora temperature ili sonde s mogućnošću mjerenja temperature.

- 1 Temperaturu vode izmjerite s pomoću senzora temperature ili sonde s mogućnošću mjerenja temperature koja je povezana s mrežom.
- 2 Temperaturu vode izmjerite pomoću drugog senzora temperature ili termometra koji je pouzdano precizan.
- 3 Oduzmite temperaturu vode koja je izmjerena u koraku 1 od temperature vode izmjerene u koraku 2. Ova vrijednost predstavlja pomak temperature. Tu vrijednost unesite u koraku 5 u obliku pozitivnog broja ako senzor temperaturu vode izmjeri hladnijom nego što ona zaista jest. Tu vrijednost unesite u koraku 5 u obliku negativnog broja ako senzor temperaturu vode izmjeri toplijom nego što ona zaista jest.
- 4 Dovođenje postupka:
 - Ako su senzor ili sonda povezani s ploterom ili modulom sonara, odaberite  > **Moje plovilo** > **Pomak temperature**.
 - Ako su senzor ili sonda povezani s NMEA 2000 mrežom, odaberite  > **Komunikacije** > **NMEA 2000 - postavljanje** > **Popis uređaja**, odaberite sondu, a zatim odaberite **Pregledaj** > **Pomak temperature**.
- 5 Unesite vrijednost pomaka temperature izračunatu u koraku 3.

Postavke goriva

Odaberite  > **Moje plovilo** > **Gorivo**.

Ukupno preostalo gorivo: Omogućuje vam upotrebu senzora protoka goriva ili senzora razine spremnika za gorivo za praćenje preostalog goriva na plovilu. Opcija Prot.gor. koristi se senzorima protoka goriva. Opcija Sprem.gor. koristi se senzorima razine spremnika za gorivo.



Kapacitet spremnika goriva: Omogućuje unos kapaciteta goriva svakog spremnika za gorivo na plovilu. Ova je postavka dostupna kada je postavka Ukupno preostalo gorivo postavljena na opciju Sprem.gor.. Ploter upotrebljava informacije sa senzora razine spremnika, tako da ne morate ručno unositi informacije o gorivu nakon punjenja spremnika.

Kapacitet goriva: Omogućuje unos ukupnog kapaciteta goriva svih spremnika za gorivo na plovilu. Ova je postavka dostupna kada je postavka Ukupno preostalo gorivo postavljena na opciju Prot.gor.. Nakon što spremnike napunite gorivom, morate ručno unijeti informacije o gorivu s pomoću jedne od niže navedenih opcija.

- Ako napunite sve spremnike za gorivo na plovilu, odaberite Napuni sve spremnike. Razina goriva postavlja se na maksimalni kapacitet.
- Ako spremnik niste napunili do kraja, odaberite Dodaj gorivo plovilu i unesite dodanu količinu.
- Kako biste naveli ukupno gorivo u spremnicima plovila, odaberite Postavi ukupno gorivo i unesite ukupnu količinu goriva u spremnicima.

Kalibriranje uređaja za mjerenje brzine kroz vodu

Ako je povezan senzor brzine ili sonda s mogućnošću mjerenja brzine, možete kalibrirati taj uređaj za mjerenje brzine kako bi se poboljšala preciznost podataka o brzini kroz vodu koje ploter prikazuje.

- 1 Dovođenje postupka:
 - Ako su senzor ili sonda povezani s ploterom ili modulom sonara, odaberite  > **Moje plovilo** > **Kalibracija brzine kroz vodu**.
 - Ako su senzor ili sonda povezani s NMEA 2000 mrežom, odaberite  > **Komunikacije** > **NMEA 2000 - postavljanje** > **Popis uređaja**, odaberite sondu, a zatim odaberite **Pregledaj** > **Kalibracija brzine kroz vodu**.
- 2 Slijedite upute na zaslonu. Ako se plovilo ne kreće dovoljno brzo ili senzor brzine ne očitava brzinu, prikazat će se poruka.
- 3 Odaberite **OK** i sigurno povećajte brzinu plovila.
- 4 Ako se poruka ponovo pojavi, zaustavite plovilo i provjerite nije li se kotačić senzora brzine zaglavio.
- 5 Ako se kotačić slobodno okreće, provjerite jesu li kabeli dobro spojeni.
- 6 Ako nastavite dobivati poruku, obratite se Garmin službi za korisničku podršku.

Postavke za druga plovila

OPREZ

Postavka Generator zvučnog signala mora se uključiti kako biste mogli čuti alarme (*Postavke zvuka i prikaza, stranica 212*). Neuspješno postavljanje zvučnih alarma može uzrokovati ozljede ili oštećenje imovine.

Kad je kompatibilni uređaj za iscrtavanje povezan s AIS uređajem ili VHF radijem, možete postaviti način na koji se druga plovila prikazuju na uređaju za iscrtavanje.

Odaberite  > **Druga plovila**.

AIS: Omogućuje i onemogućuje primanje AIS signala.

DSC: Omogućuje i onemogućuje digitalno selektivno pozivanje (DSC).

Alarm za sudar: Postavlja alarm za sudar (*Postavljanje alarma za sudar u sigurnoj zoni, stranica 45*).

AIS-EPIRB test: Omogućuje probne signale radio signalizacije za označavanje položaja (EPRIB).

AIS-MOB test: Omogućuje signale MOB uređaja.

Ispitivanje AIS SART odašiljača: omogućuje probne signale odašiljača za potragu i spašavanje (SART).

Postavke koje se sinkroniziraju na mreži Garmin Marine Network

Garmin ECHOMAP™ i GPSMAP ploteri sinkroniziraju određene postavke kad su povezani s mrežom Garmin Marine Network.

Ako je to primjenjivo, sljedeće se postavke sinkroniziraju s uređajem.

Postavke alarma (sinkronizira i potvrdu alarma):

- Dolazak
- Vučenje sidra
- Van kursa
- Preciznost GPS-a
- Plitka voda
- Duboka voda (nije dostupno za GPSMAP serije 8400/8600)
- Temperatura vode
- Kontura (nije dostupno za echoMAP 70s i GPSMAP serije 507/701)
- Ribe
- Alarm za sudar

Opće postavke:

- Automatsko navođenje Preferirana dubina
- Automatsko navođenje Vertikalna udaljenost
- Generator zvučnog signala
- Način rada boja
- Izgled tipkovnice
- Jezik
- Geodetski datum karte
- Smjer
- Format položaja
- Jedinice sustava
- Kalibracija brzine kroz vodu
- Veličina antene radara

Postavke karte:

- Granice karte
- Boje opasnosti
- Linija smjera

- Kopnene točke interesa
- Sektori svjetla
- Veličina navigacijske oznake
- Vrsta navig. oznake
- Foto točke
- Preferirana dubina
- Sjenčanje plitke vode
- Servisne točke
- Ikona plovila (ne može se sinkronizirati između svih modela)

Vraćanje izvornih tvorničkih postavki uređaja za iscrtavanje

NAPOMENA: Ovo utječe na sve uređaje na mreži.

1 Odaberite  > **Sustav** > **Informacije o sustavu** > **P.post.**

2 Odaberite opciju:

- Za ponovno postavljanje postavki uređaja na tvornički zadane vrijednosti odaberite **Vraćanje zadanih postavki**. Ovime se vraćaju zadane konfiguracijske postavke, no korisnički podaci, karte ili nadogradnje softvera neće biti izbrisani.
- Za ponovno postavljanje svih postavki na svim uređajima u stanici na tvornički zadane vrijednosti odaberite **Ponovo postavi postavke uređaja**. Ovime se vraćaju zadane konfiguracijske postavke, no korisnički podaci, karte ili nadogradnje softvera neće biti izbrisani.
- Za brisanje spremljenih podataka kao što su točke i rute odaberite **Brisanje korisničkih podataka**. Ovime se neće izbrisati karte ili nadogradnje softvera.
- Za brisanje spremljenih podataka i ponovno postavljanje postavki uređaja na tvornički zadane vrijednosti prekinite vezu između plotera i mreže Garmin Marine Network i odaberite **Brisanje podataka i vraćanje zadanih postavki**. Ovime se neće izbrisati karte ili nadogradnje softvera.

Dijeljenje korisničkih podataka i upravljanje njima

UPOZORENJE

Ova funkcija omogućuje uvoz podataka koje su možda stvorile treće strane s drugih uređaja. Tvrtka Garmin ne zastupa točnost, potpunost ili pravodobnost podataka koje su stvorile treće strane. Na takve se podatke oslanjate i upotrebljavate ih na vlastiti rizik.

Korisničke podatke možete dijeliti s drugim kompatibilnim uređajima. U korisničke podatke ubrajaju se točke, spremljeni tragovi, rute i granice.

- Korisnički podaci dijele se s drugim uređajima povezanim s mrežom Garmin BlueNet ili Garmin Marine Network.
- Korisničkim podacima možete upravljati i dijeliti ih između različitih uređaja s pomoću memorijske kartice. Memorijska kartica koju koristite mora biti formatirana za vrstu datoteke koju podržavaju svi uređaji koji će dijeliti korisničke podatke. Na primjer, ako imate jedan uređaj koji podržava samo kartice formata FAT32 i drugi uređaj koji podržava kartice formata exFAT, trebali biste koristiti karticu formatiranu za FAT32 kako bi je mogla pročitati oba uređaja (*Memorijske kartice, stranica 12*).

Odabir vrste datoteka za točke i rute drugih proizvođača

Točke i rute možete uvesti i izvesti s uređaja drugih proizvođača.

1 Umetnite memorijsku karticu u utor za karticu.

2 Odaberite **Kamo?** > **Upravljanje korisničkim podacima** > **Prijenos podataka** > **Vrsta datoteke**.

3 Odaberite **GPX**.

Za ponovni prijenos podataka putem Garmin uređaja odaberite vrstu datoteke ADM.

Kopiranje korisničkih podataka s memorijske kartice

Korisničke podatke možete prenijeti s drugih uređaja pomoću memorijske kartice. U korisničke podatke ubrajaju se točke, rute, putovi automatskog navođenja, tragovi i granice.

NAPOMENA: Podržane su samo datoteke granica s ekstenzijom .adm.

- 1 Umetnite memorijsku karticu u utor za podatkovnu karticu.
- 2 Odaberite **Kamo? > Upravljanje korisničkim podacima > Prijenos podataka**.
- 3 Ako bude potrebno, odaberite memorijsku karticu na koju će se kopirati podaci.
- 4 Odaberite opciju:
 - Za prijenos podataka iz memorijske kartice na ploter i kombiniranje s postojećim korisničkim podacima odaberite **Spoji s kartice**.
 - Za prijenos podataka iz memorijske kartice na ploter i zamjenu postojećih korisničkih podataka odaberite **Zamijeni s kartice**.
- 5 Odaberite naziv datoteke.

Kopiranje svih korisničkih podataka na memorijsku karticu

Sve korisničke podatke s uređaja možete spremi na memorijsku karticu kako biste ih prenosili na druge uređaje. U korisničke podatke ubrajaju se točke, rute, putovi automatskog navođenja, tragovi i granice.

- 1 Umetnite memorijsku karticu u utor za karticu.
- 2 Odaberite **Kamo? > Upravljanje korisničkim podacima > Prijenos podataka > Spremi sve na karticu**.
- 3 Ako bude potrebno, odaberite memorijsku karticu na koju će se kopirati podaci.
- 4 Odaberite opciju:
 - Za stvaranje nove datoteke odaberite **Dodaj novu datoteku** i unesite naziv.
 - Za dodavanje informacija postojećoj datoteci odaberite datoteku s popisa, a zatim odaberite **Spremi na karticu**.

Kopiranje korisničkih podataka iz određenog područja na memorijsku karticu

Korisničke podatke iz određenog područja možete spremi na memorijsku karticu kako biste ih prenosili na druge uređaje. U korisničke podatke ubrajaju se točke, rute, putovi automatskog navođenja, tragovi i granice.

- 1 Umetnite memorijsku karticu u utor za karticu.
- 2 Odaberite **Kamo? > Upravljanje korisničkim podacima > Prijenos podataka > Spr. podr. na karticu**.
- 3 Odaberite opciju:
 - Ako ste prethodno definirali granicu područja s korisničkim podacima koje želite prenijeti, odaberite naziv područja, a potom odaberite **Odaberite područje**.
 - Ako želite definirati novo područje s korisničkim podacima za prijenos, odaberite **Novo područje** i pratite upute na zaslonu kako biste definirali područje.
- 4 Odaberite **Spr. podr. na karticu**.
- 5 Ako bude potrebno, odaberite memorijsku karticu na koju će se kopirati podaci.
- 6 Odaberite opciju:
 - Za stvaranje nove datoteke odaberite **Dodaj novu datoteku** i unesite naziv.
 - Za dodavanje informacija postojećoj datoteci odaberite datoteku s popisa, a zatim odaberite **Spremi na karticu**.

Nadogradnja ugrađenih karata s pomoću memorijske kartice i aplikacije Garmin Express

Ugrađene karte možete nadograditi s pomoću aplikacije za računala Garmin Express i memorijske kartice.

- 1 Memorijsku karticu umetnite u utor za kartice na računalu (*Memorijske kartice, stranica 12*).
- 2 Otvorite aplikaciju Garmin Express.
Ako na računalu nije instalirana aplikacija Garmin Express, možete je preuzeti na web-mjestu garmin.com/express.
- 3 Ako je potrebno, registrirajte uređaj (*Registrirajte uređaj s pomoću aplikacije Garmin Express, stranica 229*).
- 4 Pritisnite **Plovilo > Prikaz pojedinosti**.
- 5 Pritisnite gumb **Preuzmi** koji se nalazi pored nadogradnje karte.
- 6 Za dovršetak preuzimanja slijedite upute na zaslonu.
- 7 Pričekajte dovršetak preuzimanja nadogradnje.
Nadogradnja može potrajati duže vrijeme.
- 8 Kada je preuzimanje gotovo, izvadite karticu iz računala.
- 9 Memorijsku karticu umetnite u utor za kartice (*Memorijske kartice, stranica 12*).
- 10 Na ploteru odaberite **⚙ > Sustav > Informacije o sustavu > Ažuriraj ugrađenu kartu**.
Na ploteru se pojavljuje nadograđena karta.

Sigurnosno kopiranje podataka na računalo

- 1 Umetnite memorijsku karticu u utor za karticu.
- 2 Odaberite **Kamo? > Upravljanje korisničkim podacima > Prijenos podataka > Spremi na karticu**.
- 3 Odaberite naziv datoteke s popisa ili odaberite **Dodaj novu datoteku**.
- 4 Odaberite **Spremi na karticu**.
- 5 Izvadite memorijsku karticu i umetnite je u čitač podatkovne kartice koji je povezan s računalom.
- 6 Otvorite mapu Garmin\UserData na memorijskoj kartici.
- 7 Kopirajte datoteku sigurnosne kopije s kartice na bilo koje mjesto na računalu.

Vraćanje sigurnosne kopije podataka na ploter

- 1 Umetnite memorijsku karticu u čitač podatkovnih kartica koji je povezan s računalom.
- 2 Kopirajte sigurnosnu kopiju datoteke s računala na memorijsku karticu u mapu pod nazivom Garmin\UserData.
- 3 Umetnite memorijsku karticu u utor za karticu.
- 4 Odaberite **Kamo? > Upravljanje korisničkim podacima > Prijenos podataka > Zamijeni s kartice**.

Spremanje informacija o sustavu na memorijsku karticu

Informacije o sustavu možete spremiti na memorijsku karticu u obliku alata za rješavanje problema. Predstavnik korisničke podrške mogao bi od vas zatražiti upotrebu tih informacija radi učitavanja podataka o mreži.

- 1 Umetnite memorijsku karticu u utor za karticu.
- 2 Odaberite **⚙ > Sustav > Informacije o sustavu > Uređaji tvrtke Garmin > Spremi na karticu**.
- 3 Ako bude potrebno, odaberite memorijsku karticu na koju će se spremiti informacije sustava.
- 4 Izvadite memorijsku karticu.

Dodatak

ActiveCaptain i Garmin Express

Aplikacije ActiveCaptain i Garmin Express pomažu vam upravljati Garmin ploterom i drugim uređajima.

ActiveCaptain: Mobilna aplikacija ActiveCaptain omogućuje jednostavno povezivanje kompatibilnog mobilnog uređaja i kompatibilnog Garmin plotera, karata i Garmin Quickdraw Contours zajednice (*Aplikacija ActiveCaptain, stranica 29*). Aplikacija vam omogućuje praćenje plovila sa sustavom OnDeck™. Aplikacija pruža neograničen pristup kartografiji, pruža brz i mobilan način preuzimanja novih karata s pomoću funkcije OneChart™, pruža poveznicu za primanje obavijesti na ploter i pruža pristup ActiveCaptain zajednici za povratne informacije o marinama i drugim nautičkim točkama interesa. Aplikaciju možete upotrijebiti i za planiranje putovanja i sinkroniziranje korisničkih podataka. Aplikacija provjerava ima li dostupnih nadogradnji za uređaje i obavještava vas kada je nadogradnja dostupna. Ploterom možete upravljati i s pomoću funkcije Garmin Helm.

Garmin Express: Računalna aplikacija Garmin Express omogućuje vam preuzimanje i nadogradnju softvera i karata Garmin plotera s pomoću računala i memorijske kartice (*Aplikacija Garmin Express, stranica 228*). Aplikaciju Garmin Express trebali biste upotrijebiti za prijenos većih preuzetih datoteka i nadogradnji te za izbjegavanje mogućih naknada za podatkovni promet na nekim mobilnim uređajima.

Funkcija	Aplikacija za mobilne uređaje ActiveCaptain	Računalna aplikacija Garmin Express
Registracija novog Garmin nautičkog uređaja	Da	Da
Nadogradnja softvera Garmin plotera	Da	Da
Nadogradnja Garmin karata	Da	Da
Preuzimanje novih Garmin karata	Da	Da
Pristup Garmin Quickdraw Contours zajednici za preuzimanje i dijeljenje kontura s drugim korisnicima	Da	Ne
Praćenje plovila sa sustavom OnDeck	Da	Ne
Sinkronizacija mobilnog uređaja s Garmin ploterom	Da	Ne
Pristup ActiveCaptain zajednici za povratne informacije o marinama i nautičkim točkama interesa	Da	Ne
Primanje pametnih obavijesti na ploter	Da	Ne
Upravljanje ploterom uz Garmin Helm	Da	Ne

Aplikacija Garmin Express

Računalna aplikacija Garmin Express omogućuje vam preuzimanje i nadogradnju softvera i karata Garmin uređaja te registriranje uređaja s pomoću računala i memorijske kartice. Preporučuje se za veća preuzimanja i nadogradnje kako bi prijenos podataka bio brži i za izbjegavanje mogućih naknada za podatkovni promet na nekim mobilnim uređajima.

Instaliranje aplikacije Garmin Express na računalu

Aplikaciju Garmin Express možete instalirati na Windows® ili Mac® računalo.

- 1 Posjetite garmin.com/express.
- 2 Odaberite **Preuzimanje za Windows** ili **Preuzimanje za Mac**.
- 3 Slijedite upute na zaslonu.

Registrirajte uređaj s pomoću aplikacije Garmin Express

NAPOMENA: Upotrijebite mobilni uređaj i aplikaciju ActiveCaptain za registraciju uređaja (*Početak rada s aplikacijom ActiveCaptain, stranica 30*).

Pomozite nam da vam ponudimo bolju uslugu ispunjavanjem online registracije. Pospremite originalni račun ili fotokopiju na sigurno mjesto.

1 Instalirajte aplikaciju Garmin Express na računalo (*Instaliranje aplikacije Garmin Express na računalo, stranica 228*).

2 Memorijsku karticu umetnite u utor za kartice na ploteru (*Memorijske kartice, stranica 12*).

3 Pričekajte nekoliko trenutaka.

Ploter otvara web-mjesto za upravljanje karticom i stvara datoteku pod nazivom GarminDevice.xml u mapi Garmin na memorijskoj kartici.

4 Izvadite memorijsku karticu iz uređaja.

5 Otvorite aplikaciju Garmin Express na računalo.

6 Umetnite memorijsku karticu u računalo.

7 Po potrebi odaberite **Početak**.

8 Dok aplikacija pretražuje uređaje, po potrebi odaberite opciju **Prijava** pored upita **Imate nautičke karte ili uređaje?** pri dnu zaslona.

9 Stvorite račun ili se prijavite na svoj Garmin račun.

10 Slijedite upute na zaslonu kako biste postavili plovilo.

11 Odaberite **+** > **Dodaj**.

Aplikacija Garmin Express traži informacije o uređaju na memorijskoj kartici.

12 Odaberite **Dodaj uređaj** kako biste registrirali uređaj.

Po dovršetku registracije aplikacija Garmin Express traži dodatne karte i nadogradnje karata za vaš uređaj.

Kad u mrežu plotera dodajete uređaje, ponovite ove korake kako biste registrirali nove uređaje s pomoću aplikacije Garmin Express.

Nadogradnja karata s pomoću aplikacije Garmin Express

Ugrađeni čitači kartica na GPSMAP ploterima iz serije 8400 i 8600 podržavaju memorijske kartice kapaciteta do 32 GB, formatirane za FAT32, klase 4 ili brže⁸. Preporučuje se upotreba memorijske kartice kapaciteta najmanje 8 GB klase 10 ili brže. Od verzije softvera 34.00, ugrađeni čitači kartica na GPSMAP ploterima iz serije 9000 podržavaju memorijske kartice kapaciteta do 1 TB, formatirane za exFAT, klase 10 ili brže.

Preuzimanje nadogradnje karte može potrajati do nekoliko sati.

Za nadogradnju karata trebate upotrijebiti praznu memorijsku karticu. Postupkom nadogradnje brišu se sadržaji na kartici i reformatira se kartica.

1 Instalirajte aplikaciju Garmin Express na računalo (*Instaliranje aplikacije Garmin Express na računalo, stranica 228*).

2 Otvorite aplikaciju Garmin Express na računalo.

3 Odaberite plovilo i uređaj.

4 Ako su dostupne nadogradnje karata, odaberite **Nadogradnje karata > Nastavi**.

5 Pročitajte i prihvatite uvjete.

6 Umetnite memorijsku karticu s kartom za ploter u računalo.

7 Odaberite pogon za memorijsku karticu.

8 Pročitajte upozorenje za reformatiranje i odaberite **OK**.

9 Pričekajte da se nadogradnja karte kopira na memorijsku karticu.

NAPOMENA: Kopiranje datoteke nadogradnje na karticu može potrajati između nekoliko minuta i nekoliko sati.

10 Zatvorite aplikaciju Garmin Express.

11 Izbacite memorijsku karticu iz računala.

12 Uključite ploter.

13 Kad se prikaže početni zaslone, umetnite memorijsku karticu u utor za karticu.

NAPOMENA: Kako bi se mogle prikazati upute za nadogradnju, prije umetanja kartice mora se u potpunosti dovršiti postupak pokretanja uređaja.

14 Odaberite **Nadogradnja softvera > Da**.

15 Pričekajte nekoliko minuta dok se ne dovrši postupak nadogradnje.

16 Kada se to zatraži, ostavite memorijsku karticu na njenom mjestu i ponovo pokrenite ploter.

17 Izvadite memorijsku karticu.

NAPOMENA: Ako se memorijska kartica izvadi prije nego se dovrši ponovno pokretanje uređaja, nadogradnja nije dovršena.

⁸ Od verzije softvera 34.00 možete priključiti vanjski USB čitač kartica na GPSMAP ploter iz serije 8400 i 8600 te koristiti memorijsku karticu kapaciteta do 1 TB, formatiranu za exFAT, klase 10 ili brže.

Nadogradnje softvera

Prilikom instalacije novog uređaja ili priključivanja dodatne opreme možda ćete morati nadograditi softver.

Možete upotrijebiti mobilnu aplikaciju ActiveCaptain za nadogradnju softvera uređaja (*Nadogradnja softvera pomoću aplikacije ActiveCaptain, stranica 32*).

Možete upotrijebiti i računalnu aplikaciju Garmin Express kako biste nadogradili softver plotera (*Učitavanje novog softvera na memorijsku karticu s pomoću aplikacije Garmin Express, stranica 231*).

Ugrađeni čitači kartica na GPSMAP ploterima iz serije 8400 i 8600 podržavaju memorijske kartice kapaciteta do 32 GB, formatirane za FAT32, klase 4 ili brže⁸. Preporučuje se upotreba memorijske kartice kapaciteta najmanje 8 GB klase 10 ili brže. Od verzije softvera 34.00, ugrađeni čitači kartica na GPSMAP ploterima iz serije 9000 podržavaju memorijske kartice kapaciteta do 1 TB, formatirane za exFAT, klase 10 ili brže.

Čitač Garmin memorijske kartice prodaje se zasebno.

Prije no što nadogradite softver, trebali biste provjeriti verziju softvera instaliranu na vašem uređaju (*Prikaz informacija o softveru sustava, stranica 214*). Zatim posjetite web-mjesto garmin.com/support/software/marine.html, odaberite Prikaz svih uređaja u kompletu, a zatim usporedite instaliranu verziju softvera s verzijom softvera navedenom za vaš proizvod.

Ako je verzija softvera instaliranog na uređaju starija od verzije navedene na web-mjestu, trebali biste nadograditi softver s pomoću mobilne aplikacije ActiveCaptain (*Nadogradnja softvera pomoću aplikacije ActiveCaptain, stranica 32*) ili računalne aplikacije Garmin Express (*Učitavanje novog softvera na memorijsku karticu s pomoću aplikacije Garmin Express, stranica 231*).

Učitavanje novog softvera na memorijsku karticu s pomoću aplikacije Garmin Express

Nadogradnju softvera možete kopirati na memorijsku karticu putem računala s aplikacijom Garmin Express.

Ugrađeni čitači kartica na GPSMAP ploterima iz serije 8400 i 8600 podržavaju memorijske kartice kapaciteta do 32 GB, formatirane za FAT32, klase 4 ili brže⁸. Preporučuje se upotreba memorijske kartice kapaciteta najmanje 8 GB klase 10 ili brže. Od verzije softvera 34.00, ugrađeni čitači kartica na GPSMAP ploterima iz serije 9000 podržavaju memorijske kartice kapaciteta do 1 TB, formatirane za exFAT, klase 10 ili brže.

Preuzimanje nadogradnje softvera može potrajati između nekoliko minuta i nekoliko sati.

Za nadogradnju softvera trebate upotrijebiti praznu memorijsku karticu. Postupkom nadogradnje brišu se sadržaji na kartici i reformatira se kartica.

- 1 Umetnite memorijsku karticu u utor za karticu na računalo.
- 2 Instalirajte aplikaciju Garmin Express (*Instaliranje aplikacije Garmin Express na računalo, stranica 228*).
- 3 Odaberite plovilo i uređaj.
- 4 Odaberite **Nadogradnje softvera > Nastavi**.
- 5 Pročitajte i prihvatite uvjete.
- 6 Odaberite pogon za memorijsku karticu.
- 7 Pročitajte upozorenje za reformatiranje i odaberite **Nastavi**.
- 8 Pričekajte da se nadogradnja softvera kopira na memorijsku karticu.

NAPOMENA: Kopiranje datoteke nadogradnje na karticu može potrajati između nekoliko minuta i nekoliko sati.

- 9 Zatvorite aplikaciju Garmin Express.
- 10 Izbacite memorijsku karticu iz računala.

Nakon učitavanja nadogradnje na memorijsku karticu instalirajte softver na ploter (*Nadogradnja softvera uređaja putem memorijske kartice, stranica 232*).

⁸ Od verzije softvera 34.00 možete priključiti vanjski USB čitač kartica na GPSMAP ploter iz serije 8400 i 8600 te koristiti memorijsku karticu kapaciteta do 1 TB, formatiranu za exFAT, klase 10 ili brže.

Nadogradnja softvera uređaja putem memorijske kartice

Za nadogradnju softvera putem memorijske kartice morate nabaviti memorijsku karticu s nadogradnjom softvera ili učitati najnoviji softver na memorijsku karticu s pomoću aplikacije Garmin Express ([Učitavanje novog softvera na memorijsku karticu s pomoću aplikacije Garmin Express, stranica 231](#)).

1 Uključite ploter.

2 Kad se prikaže početni zaslom, umetnite memorijsku karticu u utor za karticu.

NAPOMENA: Kako bi se mogle prikazati upute za ažuriranje softvera, prije umetanja kartice mora se u potpunosti dovršiti postupak pokretanja uređaja.

3 Odaberite **Instaliraj sad > Ažuriraj softver > Da**.

4 Pričekajte nekoliko minuta dok se ne dovrši postupak ažuriranja softvera.

5 Kada se to zatraži, ostavite memorijsku karticu na njenom mjestu i ponovo pokrenite ploter.

6 Izvadite memorijsku karticu.

NAPOMENA: Ako se memorijska kartica izvadi prije nego se dovrši ponovno pokretanje uređaja, ažuriranje softvera nije dovršeno.

NMEA 0183 s rasporedom pinova za audiokabel

NMEA 0183 s audiokabelom (010-12852-00 ili 010-12390-21) sadrži ogoljene žice i RCA priključak za audioizlaz na stereouređaj, uključujući Fusion stereouređaje. Ovaj kabel možete kupiti na web-mjestu [garmin.com](#) ili kod lokalnog zastupnika tvrtke Garmin.

RCA priključke nakon montaže kabela možete ukopčati u AUX ulaz na stereouređaju. HDMI ulaz tada je izlaz za stereouređaj.

Na kabelu se nalaze i ulazi i izlazi za NMEA 0183.

Ploteri GPSMAP serije 8000

Model	Broj dijela dodatne opreme	NMEA 0183 ulazi i izlazi
10 inča sa 16 inča	010-12852-00	Jedan ulazni i izlazni priključak
17 inča s 24 inča	010-12390-21	Četiri ulazna priključka i dva izlazna priključka
Black box 8700	010-12390-21 (isporučen)	Četiri ulazna priključka i dva izlazna priključka

Ploteri GPSMAP serije 9000

Model	Broj dijela dodatne opreme	NMEA 0183 ulazi i izlazi
19 inča s 27 inča	010-12852-00	Jedan ulazni i izlazni priključak

Kontrole dodirnog zaslona za povezano računalo (modeli s višefunkcijskim zaslonom)

OBAVIJEST

Kako biste spriječili koroziju zbog vlage, za povezivanje plotera i računala morate upotrijebiti Garmin GPSMAP dodatne kabele. Korištenje drugih kabela poništava jamstvo.

Ploter i računalo možete povezati kako biste vidjeli zaslon računala na dodirnom zaslonu plotera te kako biste upravljali računalom s pomoću dodirnog zaslona plotera. Ako želite vidjeti zaslon računala, računalo morate priključiti na HDMI IN priključak. Ako želite upravljati računalom, računalo morate priključiti na USB priključak.

Garmin HDMI dodatni kabel (010-12390-20) dugačak je 4,5 m (15 ft). Ako vam je potreban dulji kabel, upotrijebite samo aktivne HDMI kabele. Za povezivanje dva HDMI kabela potreban je HDMI sprežnik.

USB kabel (010-12390-10) preporučen za ploter serije 8000 ima micro-USB kraj koji se priključuje na USB priključke plotera. Kabel (010-12390-14) preporučen za ploter serije 9000 ima USB C kraj koji se priključuje na USB priključke plotera. Oba kabela duga su 4,5 m (15 ft). Ako vam je potreban dulji kabel, upotrijebite samo produžne kabele za USB koncentrator ili USB repetitor.

OBAVIJEST

Kako biste spriječili potencijalne komunikacijske pogreške, trebate primijeniti USB kabel prikladan za ploter. S oba kabela nemojte upotrebljavati adapter kako biste promijenili vrstu USB priključka.

Sve spojeve kabela morate napraviti u suhom okruženju.

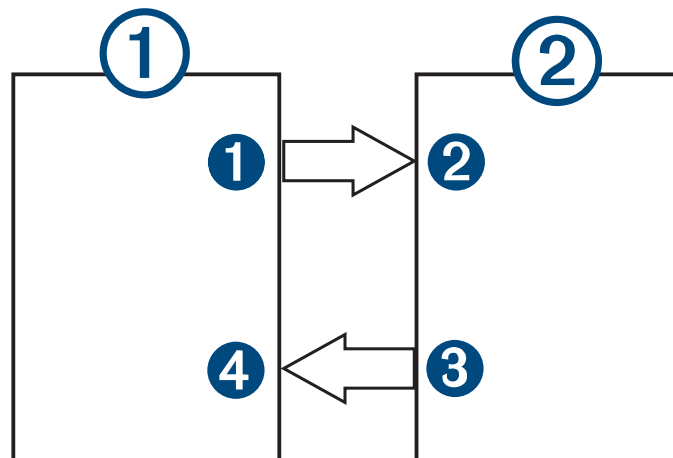

Uređaji

Stavka	Uređaj
①	Računalo
②	Ploter GPSMAP

Povezivost

Sa	Na	Kabel
1 HDMI OUT priključak računala	2 HDMI IN priključak plotera	Garmin HDMI kabel (010-12390-20)
3 USB priključak plotera	4 USB priključak računala	Ploteri serije 8000: Garmin USB kabel (010-12390-10) Ploteri serije 9000: Garmin USB-C na USB-A kabel (010-12390-14)

Kontrole dodirnog zaslona za povezano računalo (modeli 8700 i 9500)

OBAVIJEST

Kako biste spriječili koroziju zbog vlage, za povezivanje plotera i računala morate upotrijebiti Garmin GPSMAP dodatne kabele. Korištenje drugih kabela poništava jamstvo.

Ploter i računalo možete povezati kako biste vidjeli zaslon računala te kako biste upravljali računalom s pomoću dodirnog zaslona. Ako želite vidjeti zaslon računala, računalo morate priključiti na HDMI IN priključak i povezati dodirni zaslon s HDMI OUT priključkom. Za upravljanje s računalom putem dodirnog zaslona plotera računalo morate priključiti na USB OTG ili USB DRD priključak, a dodirni zaslon na USB HOST ili USB priključak.

HDMI kabel (010-12390-20) dugačak je 4,5 m (15 ft). Ako vam je potreban dulji kabel, upotrijebite samo aktivne HDMI kabele. Za povezivanje dva HDMI kabela potreban je HDMI sprežnik.

USB kabel (010-12390-10) preporučen za ploter serije 8000 ima micro-USB kraj koji se priključuje na USB priključke plotera. Kabel (010-12390-14) preporučen za ploter serije 9000 ima USB-C kraj koji se priključuje na USB priključke plotera. Oba kabela duga su 4,5 m (15 ft). Ako vam je potreban dulji kabel, upotrijebite samo produžne kabele za USB koncentrador ili USB repetitor.

OBAVIJEST

Kako biste spriječili potencijalne komunikacijske pogreške, trebate primijeniti USB kabel prikladan za ploter. S oba kabela nemojte upotrebljavati adapter kako biste promijenili vrstu USB priključka.

Sve spojeve kabela morate napraviti u suhom okruženju.

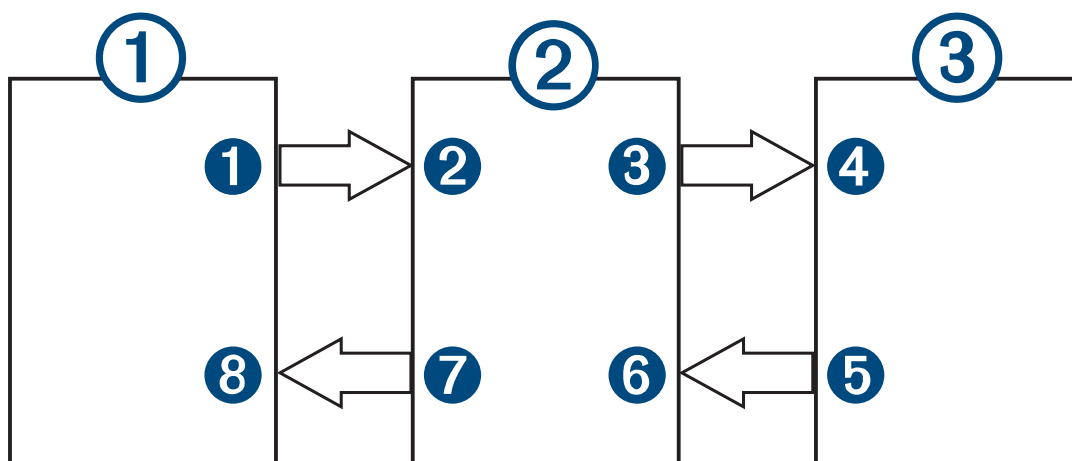

Uređaji

Stavka	Uređaj
①	Računalo
②	Ploter GPSMAP
③	Monitor s dodirnim zaslonom

Povezivost

Sa	Na	Kabel
① HDMI OUT priključak računala	② HDMI IN priključci plotera	Garmin HDMI kabel (010-12390-20)
③ HDMI OUT priključak plotera	④ HDMI IN priključak monitora	Garmin HDMI kabel (010-12390-20)
⑤ USB priključak monitora	⑥ USB HOST ili USB priključak plotera	Ploteri serije 8000: Garmin USB kabel (010-12390-10) Ploteri serije 9000: Garmin USB-C na USB-A kabel (010-12390-12)
⑦ USB OTG ili USB DRD priključak plotera	⑧ USB priključak računala	Ploteri serije 8000: Garmin USB kabel (010-12390-10) Ploteri serije 9000: Garmin USB-C na USB-A kabel (010-12390-14)

Upravljanje računalom pomoću plotera

Ako želite upravljati računalom pomoću plotera, najprije morate pravilno povezati računalo i ploter. Upute o povezivanju potražite u uputama za instalaciju plotera.

- 1 Odaberite **Plovilo > Video**.
- 2 Odaberite HDMI izvor za računalo.
- 3 Odaberite **Opcije > USB prijenos s dodirnog zaslona**.
Računalom sada možete upravljati dodirnim gestama s dva prsta na zaslonu plotera.
- 4 Po potrebi odaberite **Opcije > Cijeli zaslon** kako biste zaslon računala vidjeli preko cijelog zaslona.
SAVJET: Za izlazak iz prikaza preko cijelog zaslona pritisnite .

Čišćenje zaslona

OBAVIJEST

Sredstva za čišćenje koja sadrže amonijak mogu oštetiti antirefleksivni sloj.

Uređaj je prekriven posebnim antirefleksivnim slojem osjetljivim na vosak i abrazivna sredstva za čišćenje.

- 1 Na krpu nanosite tekućinu za leće koja je sigurna za antirefleksivne slojeve.
- 2 Nježno obrišite zaslon mekom, čistom krpom koja ne pušta dlačice.

Pregledavanje slika s memorijske kartice



Možete pregledavati slike koje su spremljene na memorijskoj kartici. Možete pregledavati .jpg, .png i .bmp datoteke.

- 1 Umetnite memorijsku karticu sa slikovnim datotekama u utor za karticu.
- 2 Odaberite  > **Preglednik slika**.
- 3 Odaberite mapu u kojoj se nalaze slike.
- 4 Pričekajte nekoliko sekundi da se učitaju sličice.
- 5 Odaberite sliku.
- 6 Krećite se kroz slike putem strelica.
- 7 Po potrebi odaberite **Opcije** > **Pokreni dijaprojeksiju**.

Snimke zaslona

Snimku bilo kojeg zaslona na ploteru možete spremiti kao .png datoteku. Snimku zaslona možete prenijeti na računalo. Snimku zaslona možete pregledati u pregledniku slika ([Pregledavanje slika s memorijske kartice, stranica 236](#)).

Snimanje zaslona

- 1 Umetnite memorijsku karticu u utor za karticu.
- 2 Prijeđite na zaslon koji želite snimiti.
- 3 Najmanje 6 sekundi držite  ili .

Prikazuje se poruka koja potvrđuje da je snimka zaslona snimljena, uključujući naziv datoteke zapisane na memorijsku karticu.

Kopiranje snimki zaslona na računalo

- 1 Izvadite memorijsku karticu iz uređaja za iscrtavanje i uložite je u čitač podatkovnih kartica koji je povezan s računalom.
- 2 Koristeći Windows Explorer otvorite mapu Garmin\scrn na memorijskoj kartici.
- 3 Kopirajte datoteku slike s kartice i zalijepite je na bilo koje mjesto na računalo.

Rješavanje problema

Uređaj ne prima GPS signal

Postoji nekoliko razloga zbog kojih uređaj ne prima GPS signal. Ako je uređaj od zadnjeg puta kada je primljen GPS signal prešao veliku udaljenost ili ako je bio isključen dulje od nekoliko tjedana ili mjeseci, možda neće moći ispravno primiti satelitske signale.

- Provjerite da je na uređaju instalirana najnovija verzija softvera. Ako nije, nadogradite softver uređaja ([Nadogradnje softvera, stranica 231](#)).
- Ako uređaj koristi internu GPS antenu, postavite ga tako da ima neometan pogled na nebo kako bi interna antena mogla primiti GPS signal. Ako je montiran u kabini, trebao bi se nalaziti blizu prozora kako bi mogao primiti GPS signal. Ako je uređaj montiran u kabini i ne može se postaviti na lokaciju na kojoj može primiti satelitski signal, upotrijebite vanjsku GPS antenu.
- Ako uređaj koristi vanjsku GPS antenu, provjerite je li antena priključena na ploter ili NMEA mrežu. Ako je to potrebno, informacije o povezivanju i dijagrame potražite u uputama za instalaciju GPS antene.
- Ako uređaj upotrebljava vanjsku GPS antenu povezanu pomoću NMEA 2000 mreže, odaberite  > **Komunikacije** > **NMEA 2000 - postavljanje** > **Popis uređaja**. Provjerite nalazi li se antena na tom popisu. Ako se ne nalazi na popisu, provjerite instalaciju antene i NMEA 2000 mreže.
- Ako uređaj ima više od jedne GPS antene, odaberite drugu antenu ([Odabir izvora GPS-a, stranica 14](#)).

Moj se uređaj neće uključiti ili se isključuje

Kod uređaja koji se nekontrolirano uključuju ili isključuju možda postoji problem s napajanjem. Pokušajte riješiti problem primjenom uputa u nastavku.

- Provjerite da izvor napajanja daje energiju.
To možete provjeriti na nekoliko načina. Na primjer, možete provjeriti rade li drugi uređaji kada ih priključite na izvor napajanja.
- Provjerite osigurač kabela napajanja.
Osigurač bi se trebao nalaziti u držaču koji je dio crvene žice kabela napajanja. Provjerite je li instaliran osigurač odgovarajuće veličine. Potrebna veličina osigurača naznačena je na naljepnici na kabele ili u uputama za instalaciju. Provjerite osigurač kako biste potvrdili da u osiguraču nema prekida spoja. Osigurač možete testirati pomoću multimetra. Ako je osigurač ispravan, multimetar očitava 0 oma.
- Provjerite prima li uređaj napon od najmanje 12 Vdc.
Za provjeru napona izmjerite napon istosmjerne struje u ženskim priključcima za napajanje i uzemljenje kabela za napajanje. Ako je napon manji od 12 Vdc, uređaj se ne može uključiti.
- Ako je napajanje uređaja dostatno, ali se uređaj ipak ne uključuje, obratite se službi za korisničku podršku tvrtke Garmin.

Moj uređaj ne stvara točke na ispravnoj lokaciji

Kako biste dijelili podatke između više uređaja, lokacije točaka možete unijeti ručno. Ako ste točku unijeli ručno pomoću koordinata, a lokacija točke nije na ispravnom mjestu, datum karte i format položaja postavljeni na uređaju možda se ne podudaraju s datumom karte i formatom položaja koji su korišteni za označavanje točke.

Format položaja način je na koji se položaj GPS prijemnika prikazuje na zaslonu. Uobičajeni je prikaz položaja pomoću geografske širine i dužine izraženih u stupnjevima i minutama, a može se izraziti u stupnjevima, minutama i sekundama, samo u stupnjevima ili u jednom od ostalih formata mreže.

Datum karte matematički je model koji opisuje dio površine Zemlje. Linije geografske širine i dužine na papirnatim kartama odnose se na određeni datum karte.

- 1 Provjerite koji se datum karte i format položaja koristio za stvaranje originalne točke.
Ako je originalna točka očitana s karte, na karti bi se trebala nalaziti legenda koja navodi datum karte i format položaja koji su korišteni prilikom njene izrade. Ovi se podaci najčešće nalaze u blizini legende karte.
- 2 Odaberite  > **Preference** > **Jedinice**.
- 3 Odaberite ispravne postavke za datum karte i format položaja.
- 4 Ponovno stvorite točku.

Specifikacije

Specifikacije modela GPSMAP 8x10

Dimenzije (Š × V × D)	259,9 × 205,1 × 75,1 mm (10 ¹ / ₄ × 8 ¹ / ₁₆ × 2 ¹⁵ / ₁₆ in)
Dimenzije na nosaču (Š × V × D)	259,9 × 221,6 × 103,5 mm (11 ¹ / ₁₆ × 8 ³ / ₄ × 4 ¹ / ₁₆ in)
Veličina zaslona (Š × V)	218,4 × 136,9 mm (8 ⁵ / ₈ × 5 ³ / ₈ in) Dijagonala od 25,4 cm (10 in)
Rezolucija zaslona	WUXGA, 1920 × 1200 piksela
Težina	2,4 kg (5,2 lb)
Sigurna udaljenost od kompasa	45 cm (17,7 in)
Prazan prostor iza uređaja nakon ugradbene montaže	11,1 cm (4 ³ / ₈ in)
Temperaturni raspon	Od -15° do 55°C (od 5° do 131°F)
Materijal	Polikarbonatna plastika i slitina aluminija
Vodootpornost	IEC 60529 IPX7 ⁹
Osigurač	10 A, 125 V brzo-djelujući
Ulazni napon	Od 10 do 32 Vdc
Maksimalna potrošnja pri 10 Vdc	40,1 W
Tipična potrošnja struje pri 12 Vdc	1,5 A
Maksimalna potrošnja struje pri 12 Vdc	6,0 A
NMEA 2000 LEN pri 9 Vdc	2
NMEA 2000 potrošnja struje	75 mA maks.
Maksimalni broj točaka	5.000
Maksimalni broj ruta	100 (250 točaka svaki)
Maksimalni broj točaka aktivnog traga	50.000 točaka; 50 spremljenih tragova
Memorijska kartica	2 utora za microSD memorijsku karticu; maksimalna veličina kartice 32 GB ¹⁰ .
Bežična frekvencija i protokoli	Tehnologije Wi-Fi i ANT® 2,4 GHz pri 12,3 dBm nominalno
HTML integracija	Kompatibilnost s OneHelm™ integracijom

⁹ Uređaj može izdržati slučajno izlaganje vodi do 1 m dubine na 30 minuta. Dodatne informacije potražite na web-mjestu www.garmin.com/waterrating.

¹⁰ Od verzije softvera 34.00 možete priključiti vanjski USB čitač kartica na GPSMAP ploter iz serije 8400 i 8600 te koristiti memorijsku karticu kapaciteta do 1 TB, formatiranu za exFAT, klase 10 ili brže.

Specifikacije modela GPSMAP 8x12

Dimenzije (Š × V × D)	302,8 × 216,4 × 76,5 mm (11 ¹⁵ / ₁₆ × 8 ¹ / ₂ × 4 ⁵ / ₈ in)
Dimenzije na nosaču (Š × V × D)	323,9 × 216,4 × 104,5 mm (12 ³ / ₄ × 9 ³ / ₁₆ × 4 ¹ / ₈ in)
Veličina zaslona (Š × V)	257,3 × 145,2 mm (10 ¹ / ₈ × 5 ¹¹ / ₁₆ in) Dijagonala od 29,4 cm (11,6 in)
Rezolucija zaslona	FHD, 1920 × 1080 piksela
Težina	2,7 kg (6,0 lb)
Sigurna udaljenost od kompasa	35 cm (13,8 in)
Prazan prostor iza uređaja nakon ugradbene montaže	11,1 cm (4 ³ / ₈ in)
Temperaturni raspon	Od -15° do 55°C (od 5° do 131°F)
Materijal	Polikarbonatna plastika i slitina aluminija
Vodootpornost	IEC 60529 IPX7 ¹¹
Osigurač	10 A, 125 V brzo-djelujući
Ulazni napon	Od 10 do 32 Vdc
Maksimalna potrošnja pri 10 Vdc	45 W
Tipična potrošnja struje pri 12 Vdc	1,3 A
Maksimalna potrošnja struje pri 12 Vdc	6,0 A
NMEA 2000 LEN pri 9 Vdc	2
NMEA 2000 potrošnja struje	75 mA maks.
Maksimalni broj točaka	5.000
Maksimalni broj ruta	100 (250 točaka svaki)
Maksimalni broj točaka aktivnog traga	50.000 točaka; 50 spremljenih tragova
Memorijska kartica	2 utora za microSD memorijsku karticu; maksimalna veličina kartice 32 GB ¹² .
Bežična frekvencija i protokoli	Tehnologije Wi-Fi i ANT 2,4 GHz pri 12,3 dBm nominalno
HTML integracija	Kompatibilnost s OneHelm integracijom

¹¹ Uređaj može izdržati slučajno izlaganje vodi do 1 m dubine na 30 minuta. Dodatne informacije potražite na web-mjestu www.garmin.com/waterrating.

¹² Od verzije softvera 34.00 možete priključiti vanjski USB čitač kartica na GPSMAP ploter iz serije 8400 i 8600 te koristiti memorijsku karticu kapaciteta do 1 TB, formatiranu za exFAT, klase 10 ili brže.

Specifikacije modela GPSMAP 8x16

Dimenzije (Š × V × D)	384,7 × 262,6 × 76 mm (15 ¹ / ₈ × 10 ⁵ / ₁₆ × 3 in)
Dimenzije na nosaču (Š × V × D)	405,6 × 279,1 × 103 mm (15 ¹⁵ / ₁₆ × 11 × 4 ¹ / ₁₆ in)
Veličina zaslona (Š × V)	345,2 × 194,6 mm (13 ⁹ / ₁₆ × 7 ¹¹ / ₁₆ in) Dijagonala od 39,6 cm (15,6 in)
Rezolucija zaslona	FHD, 1920 × 1080 piksela
Težina	4,4 kg (9,6 lb)
Prazan prostor iza uređaja nakon ugradbene montaže	11,1 cm (4 ³ / ₈ in)
Sigurna udaljenost od kompasa	105 cm (41,3 in)
Temperaturni raspon	Od -15° do 55°C (od 5° do 131°F)
Materijal	Polikarbonatna plastika i slitina aluminija
Vodootpornost	IEC 60529 IPX7 ¹³
Osigurač	10 A, 125 V brzo-djelujući
Ulazni napon	Od 10 do 32 Vdc
Maksimalna potrošnja pri 10 Vdc	52,1 W
Tipična potrošnja struje pri 12 Vdc	1,3 A
Maksimalna potrošnja struje pri 12 Vdc	6,0 A
NMEA 2000 LEN pri 9 Vdc	2
NMEA 2000 potrošnja struje	75 mA maks.
Maksimalni broj točaka	5.000
Maksimalni broj ruta	100 (250 točaka svaki)
Maksimalni broj točaka aktivnog traga	50.000 točaka; 50 spremljenih tragova
Memorijska kartica	2 utora za microSD memorijsku karticu; maksimalna veličina kartice 32 GB ¹⁴ .
Bežična frekvencija i protokoli	Tehnologije Wi-Fi i ANT 2,4 GHz pri 12,3 dBm nominalno
HTML integracija	Kompatibilnost s OneHelm integracijom

¹³ Uređaj može izdržati slučajno izlaganje vodi do 1 m dubine na 30 minuta. Dodatne informacije potražite na web-mjestu www.garmin.com/waterrating.

¹⁴ Od verzije softvera 34.00 možete priključiti vanjski USB čitač kartica na GPSMAP ploter iz serije 8400 i 8600 te koristiti memorijsku karticu kapaciteta do 1 TB, formatiranu za exFAT, klase 10 ili brže.

Specifikacije za GPSMAP 8x17

Specifikacija	Mjere
Dimenzije (Š × V × D)	41,9 × 30,7 × 7,1 cm (16,5 × 12,1 × 2,8 in)
Veličina zaslona (Š × V)	36,6 × 23,1 cm (14,4 × 9,1 in)
Rezolucija zaslona	WUXGA, 1920 × 1200 piksela
Težina	5,2 kg (11,48 lb)
Sigurna udaljenost od kompas	Uređaj: 53,34 cm (21 in) Uređaj i zaklon za sunce: 99,06 cm (39 in) Zaklon za sunce: 48,26 cm (19 in)
Temperaturni raspon	Od -15° do 55°C (od 5° do 131°F)
Materijal	Polikarbonatna plastika i slitina aluminija
Vodootpornost	IEC 60529 IPX7 ¹⁵
Osigurač	15 A
Ulazni napon	Od 10 do 35 V DC
Maksimalna potrošnja energije	40 W
Tipična potrošnja struje pri 12 Vdc	2,8 A
Tipična potrošnja struje pri 24 Vdc	1,4 A
Maksimalna potrošnja struje	3,5 A
NMEA 2000 LEN pri 9 Vdc	2
NMEA 2000 potrošnja struje	75 mA maks.
Maksimalni broj točaka	5000
Maksimalni broj ruta	100
Maksimalni broj točaka aktivnog traga	50.000 točaka; 50 spremljenih tragova
Bežična frekvencija i protokoli	Wi-Fi, ANT i Bluetooth tehnologije 2,4 GHz pri 17,21 dBm maks.
HTML integracija	Kompatibilnost s OneHelm integracijom

¹⁵Uređaj može izdržati slučajno izlaganje vodi do 1 m dubine na 30 minuta. Dodatne informacije potražite na web-mjestu www.garmin.com/waterrating.

Specifikacije za GPSMAP 8x22

Specifikacija	Mjere
Dimenzije (Š × V × D)	52,8 × 35,1 × 7,1 cm (20,8 × 13,8 × 2,8 in)
Veličina zaslona (Š × V)	47,8 × 27,0 cm (18,8 × 10,6 in)
Rezolucija zaslona	FHD, 1920 × 1080 piksela
Težina	7,1 kg (15,63 lb)
Sigurna udaljenost od kompas	Uređaj: 68,58 cm (27 in) Uređaj i zaklon za sunce: 111,76 cm (44 in) Zaklon za sunce: 43,18 cm (17 in)
Temperaturni raspon	Od -15° do 55°C (od 5° do 131°F)
Materijal	Polikarbonatna plastika i slitina aluminija
Vodootpornost	IEC 60529 IPX7 ¹⁶
Osigurač	15 A
Ulazni napon	Od 10 do 35 V DC
Maksimalna potrošnja energije	59 W
Tipična potrošnja struje pri 12 Vdc	3,9 A
Tipična potrošnja struje pri 24 Vdc	1,8 A
Maksimalna potrošnja struje	4,9 A
NMEA 2000 LEN pri 9 Vdc	2
NMEA 2000 potrošnja struje	75 mA maks.
Maksimalni broj točaka	5000
Maksimalni broj ruta	100
Maksimalni broj točaka aktivnog traga	50.000 točaka; 50 spremljenih tragova
Bežična frekvencija i protokoli	Wi-Fi, ANT i Bluetooth tehnologije 2,4 GHz pri 17,21 dBm maks.
HTML integracija	Kompatibilnost s OneHelm integracijom

¹⁶ Uređaj može izdržati slučajno izlaganje vodi do 1 m dubine na 30 minuta. Dodatne informacije potražite na web-mjestu www.garmin.com/waterrating.

Specifikacije za GPSMAP 8x24

Specifikacija	Mjere
Dimenzije (Š × V × D)	60,0 × 41,0 × 7,1 cm (22,8 × 16,1 × 2,8 in)
Veličina zaslona (Š × V)	51,8 × 32,5 cm (20,4 × 12,8 in)
Rezolucija zaslona	WUXGA, 1920 × 1200 piksela
Težina	8,6 kg (18,95 lb)
Sigurna udaljenost od kompas	Uređaj: 73,66 cm (29 in) Uređaj i zaklon za sunce: 124,46 cm (49 in) Zaklon za sunce: 43,18 cm (17 in)
Temperaturni raspon	Od -10° do 55°C (od 14° do 131°F)
Materijal	Polikarbonatna plastika i slitina aluminija
Vodootpornost	IEC 60529 IPX7 ¹⁷
Osigurač	15 A
Ulazni napon	Od 10 do 35 V DC
Maksimalna potrošnja energije	87 W
Tipična potrošnja struje pri 12 Vdc	6,1 A
Tipična potrošnja struje pri 24 Vdc	2,8 A
Maksimalna potrošnja struje	7,6 A
NMEA 2000 LEN pri 9 Vdc	2
NMEA 2000 potrošnja struje	75 mA maks.
Maksimalni broj točaka	5000
Maksimalni broj ruta	100
Maksimalni broj točaka aktivnog traga	50.000 točaka; 50 spremljenih tragova
Bežična frekvencija i protokoli	Wi-Fi, ANT i Bluetooth tehnologije 2,4 GHz pri 17,21 dBm maks.
HTML integracija	Kompatibilnost s OneHelm integracijom

¹⁷ Uređaj može izdržati slučajno izlaganje vodi do 1 m dubine na 30 minuta. Dodatne informacije potražite na web-mjestu www.garmin.com/waterrating.

Specifikacije za GPSMAP 9x19

Specifikacija	Mjere
Dimenzije (Š × V × D)	45,7 × 30,5 × 69 cm (18 × 12 × 2,7 in)
Veličina zaslona (Š × V × dijagonala)	40,9 × 23 × 46,9 cm (16,1 × 9,1 × 18,5 in)
Rezolucija zaslona	4KUHD, 3840 × 2160 piksela
Težina	6,42 kg (14,16 lb)
Sigurna udaljenost od kompasa	46 cm (18 in)
Temperaturni raspon	Od -15° do 55°C (od 5° do 131°F)
Materijal	Polikarbonatna plastika i slitina aluminija
Vodootpornost	IEC 60529 IPX7 Uređaj može izdržati slučajno izlaganje vodi do 1 m dubine na 30 minuta. Dodatne informacije potražite na web-mjestu www.garmin.com/waterrating .
Osigurač	15 A
Ulazni napon	Od 10 do 35 V DC
Maksimalna potrošnja energije	60 W
Tipična potrošnja struje pri 12 Vdc	4,6 A
Tipična potrošnja struje pri 24 Vdc	2,3 A
NMEA 2000 LEN pri 9 Vdc	2
NMEA 2000 potrošnja struje	75 mA maks.
Maksimalni broj točaka	5.000
Maksimalni broj ruta	100
Maksimalni broj točaka aktivnog traga	50.000 točaka; 50 spremljenih tragova
Memorijska kartica	2 utora za microSD memorijsku karticu; maksimalna veličina kartice 1 TB ¹⁸
Bežična frekvencija i protokoli	Wi-Fi, ANT i Bluetooth tehnologije 2,4 GHz pri 17,21 dBm maks.
HTML integracija	Kompatibilnost s OneHelm integracijom

¹⁸ Od verzije softvera 34.00, ugrađeni čitači kartica na GPSMAP uređajima iz serije 9000 kompatibilni su s memorijskim karticama kapaciteta do 1 TB, formatiranim za exFAT.

Specifikacije GPSMAP 9x22

Specifikacija	Mjere
Dimenzije (Š × V × D)	52,9 × 34,6 × 6,9 cm (20,8 × 13,6 × 2,7 in)
Veličina zaslona (Š × V × dijagonala)	47,5 × 26,7 × 54,5 cm (18,7 × 10,5 × 21,5 in)
Rezolucija zaslona	4KUHD, 3840 × 2160 piksela
Težina	7,96 kg (17,55 lb)
Sigurna udaljenost od kompasa	84 cm (33 in)
Temperaturni raspon	Od -15° do 55°C (od 5° do 131°F)
Materijal	Polikarbonatna plastika i slitina aluminija
Vodootpornost	IEC 60529 IPX7 Uređaj može izdržati slučajno izlaganje vodi do 1 m dubine na 30 minuta. Dodatne informacije potražite na web-mjestu www.garmin.com/waterrating .
Osigurač	15 A
Ulazni napon	Od 10 do 35 V DC
Maksimalna potrošnja energije	68 W
Tipična potrošnja struje pri 12 Vdc	5,2 A
Tipična potrošnja struje pri 24 Vdc	2,5 A
NMEA 2000 LEN pri 9 Vdc	2
NMEA 2000 potrošnja struje	75 mA maks.
Maksimalni broj točaka	5.000
Maksimalni broj ruta	100
Maksimalni broj točaka aktivnog traga	50.000 točaka; 50 spremljenih tragova
Memorijska kartica	2 utora za microSD memorijsku karticu; maksimalna veličina kartice 1 TB ¹⁹
Bežična frekvencija i protokoli	Wi-Fi, ANT i Bluetooth tehnologije 2,4 GHz pri 17,21 dBm maks.
HTML integracija	Kompatibilnost s OneHelm integracijom

¹⁹ Od verzije softvera 34.00, ugrađeni čitači kartica na GPSMAP uređajima iz serije 9000 kompatibilni su s memorijskim karticama kapaciteta do 1 TB, formatiranim za exFAT.

Specifikacije za GPSMAP 9x24

Specifikacija	Mjere
Dimenzije (Š × V × D)	57,6 × 37,6 × 6,9 cm (22,7 × 14,8 × 2,7 in)
Veličina zaslona (Š × V × dijagonala)	52,7 × 29,6 × 60,5 cm (20,7 × 11,7 × 23,8 in)
Rezolucija zaslona	4KUHD, 3840 × 2160 piksela
Težina	9,34 kg (20,60 lb)
Sigurna udaljenost od kompasa	99 cm (39 in)
Temperaturni raspon	Od -10° do 55°C (od 14° do 131°F)
Materijal	Polikarbonatna plastika i slitina aluminija
Vodootpornost	IEC 60529 IPX7 Uređaj može izdržati slučajno izlaganje vodi do 1 m dubine na 30 minuta. Dodatne informacije potražite na web-mjestu www.garmin.com/waterrating .
Osigurač	15 A
Ulazni napon	Od 10 do 35 V DC
Maksimalna potrošnja energije	82 W
Tipična potrošnja struje pri 12 Vdc	6,5 A
Tipična potrošnja struje pri 24 Vdc	3,2 A
NMEA 2000 LEN pri 9 Vdc	2
NMEA 2000 potrošnja struje	75 mA maks.
Maksimalni broj točaka	5.000
Maksimalni broj ruta	100
Maksimalni broj točaka aktivnog traga	50.000 točaka; 50 spremljenih tragova
Memorijska kartica	2 utora za microSD memorijsku karticu; maksimalna veličina kartice 1 TB ²⁰
Bežična frekvencija i protokoli	Wi-Fi, ANT i Bluetooth tehnologije 2,4 GHz pri 17,21 dBm maks.
HTML integracija	Kompatibilnost s OneHelm integracijom

²⁰ Od verzije softvera 34.00, ugrađeni čitači kartica na GPSMAP uređajima iz serije 9000 kompatibilni su s memorijskim karticama kapaciteta do 1 TB, formatiranim za exFAT.

Specifikacije za GPSMAP 9x27

Specifikacija	Mjere
Dimenzije (Š × V × D)	65,5 × 42,3 × 8,5 cm (25,8 × 16,7 × 3,3 in)
Veličina zaslona (Š × V × dijagonala)	59,7 × 33,6 × 68,5 cm (23,5 × 13,2 × 27,0 in)
Rezolucija zaslona	4KUHD, 3840 × 2160 piksela
Težina	12,54 kg (27,65 lb)
Sigurna udaljenost od kompasa	81 cm (32 in.)
Temperaturni raspon	Od -10° do 55°C (od 14° do 131°F)
Materijal	Polikarbonatna plastika i slitina aluminija
Vodootpornost	IEC 60529 IPX7 Uređaj može izdržati slučajno izlaganje vodi do 1 m dubine na 30 minuta. Dodatne informacije potražite na web-mjestu www.garmin.com/waterrating .
Osigurač	15 A
Ulazni napon	Od 10 do 35 V DC
Maksimalna potrošnja energije	97 W
Tipična potrošnja struje pri 12 Vdc	7,2 A
Tipična potrošnja struje pri 24 Vdc	3,3 A
NMEA 2000 LEN pri 9 Vdc	2
NMEA 2000 potrošnja struje	75 mA maks.
Maksimalni broj točaka	5.000
Maksimalni broj ruta	100
Maksimalni broj točaka aktivnog traga	50.000 točaka; 50 spremljenih tragova
Memorijska kartica	2 utora za microSD memorijsku karticu; maksimalna veličina kartice 1 TB ²¹
Bežična frekvencija i protokoli	Wi-Fi, ANT i Bluetooth tehnologije 2,4 GHz pri 17,21 dBm maks.
HTML integracija	Kompatibilnost s OneHelm integracijom

²¹ Od verzije softvera 34.00, ugrađeni čitači kartica na GPSMAP uređajima iz serije 9000 kompatibilni su s memorijskim karticama kapaciteta do 1 TB, formatiranim za exFAT.

GPSPMAP 8700 – specifikacije

Dimenzije (Š × V × D)	38,3 × 19,8 × 4,7 cm (15 ¹ / ₈ × 7 ¹³ / ₁₆ × 1 ⁷ / ₈ in)
Prazan prostor na prednjoj strani uređaja	8,6 cm (3 ³ / ₈ in)
Težina	1,39 kg (3,06 lb)
Sigurna udaljenost od kompasa	2,54 cm (1 in)
Temperaturni raspon	Od -15° do 55°C (od 5° do 131°F)
Materijal	Polikarbonatna plastika i slitina aluminija
Vodootpornost	IEC 60529 IPX7 ²²
Osigurač	10 A, 42 V brzo-djelujući
Ulazni napon	Od 10 do 32 Vdc
Maksimalna potrošnja pri 10 Vdc	40,1 W
Tipična potrošnja struje pri 12 Vdc	1,5 A
Maksimalna potrošnja struje pri 12 Vdc	6,0 A
NMEA 2000 LEN pri 9 Vdc	2
NMEA 2000 potrošnja struje	75 mA maks.
Maksimalni broj točaka	5000
Maksimalni broj ruta	100 (250 točaka svaki)
Maksimalni broj točaka aktivnog traga	50.000 točaka; 50 spremljenih tragova
HTML integracija	Kompatibilnost s OneHelm integracijom
Memorijska kartica	Potreban je vanjski čitač kartica (ne isporučuje se)
Bežična frekvencija i protokoli	Tehnologije Wi-Fi i ANT 2,4 GHz pri 14,15 dBm maksimalno

²² Uređaj može izdržati slučajno izlaganje vodi do 1 m dubine na 30 minuta. Dodatne informacije potražite na web-mjestu www.garmin.com/waterrating.

Specifikacije za GPSMAP 9500

Dimenzije (Š × V × D)	38,3 × 19,8 × 5,3 cm (15 ¹ / ₈ × 7 ¹³ / ₁₆ × 2 ³ / ₃₂ in.)
Prazan prostor na prednjoj strani uređaja	8,6 cm (3 ³ / ₈ in.)
Težina	1,58 kg (3,49 lb.)
Sigurna udaljenost od kompasa	2,54 cm (1 in.)
Temperaturni raspon	Od -15° do 55°C (od 5° do 131°F)
Materijal	Polikarbonatna plastika i slitina aluminija
Vodootpornost	IEC 60529 IPX7 ²²
Osigurač	4 A, 42 V, brzi
Ulazni napon	Od 10 do 32 Vdc
Maksimalna potrošnja pri 10 Vdc	25 W
Tipična potrošnja struje pri 12 Vdc	19,1 W
Maksimalna potrošnja struje pri 12 Vdc	2,08 A
NMEA 2000 LEN pri 9 Vdc	2
NMEA 2000 potrošnja struje	75 mA maks.
Maksimalni broj točaka	5.000
Maksimalni broj ruta	100 (250 točaka svaki)
Maksimalni broj točaka aktivnog traga	50.000 točaka; 50 spremljenih tragova
HTML integracija	Kompatibilnost s OneHelm integracijom
Memorijska kartica	Potreban je vanjski čitač kartica (ne isporučuje se)
Bežična frekvencija	2,4 GHz pri 16,6 dBm maksimalno

Specifikacije sonarnih modela

Specifikacija	Mjere
Frekvencije sonara ²³	Standardne: 50/200, 77/200, 83/200 kHz Jednokanalni CHIRP: od 40 do 250 kHz Garmin ClearVü CHIRP: 260/455/800 kHz Ultra High-Definition Garmin ClearVü: 800 kHz, CHIRP domet: od 760 do 880 kHz Ultra High-Definition SideVü: 1.200 kHz, CHIRP domet: od 1.060 do 1.170 kHz
Snaga sonarskog emitiranja (RMS) ²⁴	CHIRP: 1000 W Garmin ClearVü i SideVü CHIRP: 500 W
Dubina sonara ²⁵	5000 ft pri 1 kW

²² Uređaj može izdržati slučajno izlaganje vodi do 1 m dubine na 30 minuta. Dodatne informacije potražite na web-mjestu www.garmin.com/waterrating.

²³ Ovisno o sondi.

²⁴ Ovisno o klasi i dubini sonde.

²⁵ Ovisno o sondi, salinitetu vode, vrsti dna i drugim uvjetima u vodi.

Preporučene dimenzije početnih slika

Za najbolje pristajanje početnih slika upotrijebite sliku sljedećih dimenzija, u pikselima.

Model	Rezolucija zaslona	Širina slike	Visina slike
GPSMAP 8x12, 8x16 i 8x22	FHD	1240	450
GPSMAP 8x10, 8x17 i 8x24	WUXGA	1700	650
GPSMAP 9000	4KUHD	2480	900

NMEA 2000 PGN – informacije

Odašiljanje i prijem

PGN	Opis
059392	ISO potvrda
059904	ISO zahtjev
060160	ISO protokol za prijenos: Prijenos podataka
060416	ISO protokol za prijenos: Upravljanje povezivanjem
060928	ISO dohvat adrese
126208	Zahtjev funkcije grupe
126993	Puls
126996	Podaci o proizvodu
126998	Konfiguracijski podaci
127237	Upravljanje smjerom/tragom
127245	Kormilo
127250	Smjer plovila
127258	Magnetsko odstupanje
127488	Parametri motora: Brzo ažuriranje
127489	Parametri motora: Dinamično
127490	Status električnog pogona: Dinamično
127491	Status skladištenja električne energije: Dinamično
127493	Parametri odašiljanja: Dinamično
127494	Informacije o električnom pogonu
127495	Informacije o skladištenju energije
127505	Razina tekućine
127508	Status baterije
128002	Status električnog pogona: Brzo ažuriranje
128003	Status skladištenja električne energije: Brzo ažuriranje
128259	Brzina: Na vodi
128267	Dubina vode
129025	Položaj: Brzo ažuriranje
129026	KOPNENI KURS i KOPNENA BRZINA: Brzo ažuriranje
129029	Podaci o GNSS položaju
129283	Pogreška unakrsnog traga
129284	Navigacijski podaci

PGN	Opis
129285	Navigacija – podaci o ruti/točki
129539	GNSS DOP-ovi
129540	Vidljivi GNSS sateliti
130060	Oznaka
130306	Podaci o vjetru
130310	Parametri okoliša (zastarjelo)
130312	Temperatura (zastarjelo)

Odašiljanje

PGN	Opis
126464	Odašiljanje i prijem funkcije grupe PGN popisa
126984	Odgovor na upozorenje
127258	Magnetska varijacija
127497	Parametri puta: motor
127502	Upravljanje bankom prekidača (OBUSTAVLJENO)

Prijam

PGN	Opis
065030	Prosječne osnovne količine AC iz generatora (GAAC)
065240	Adresa naredbe
126983	upozorenje
126985	Tekst upozorenja
126987	Kritično upozorenje
126988	Vrijednost upozorenja
126992	Sistemska vrijeme
127233	Čovjek u moru
127237	Upravljanje smjerom/tragom
127245	Kormilo
127251	Brzina skretanja
127252	Podizanje
127257	Pozicija
127498	Parametri motora: Statično
127501	Status banke prekidača
127503	Status ulaza AC (zastarjelo)

PGN	Opis
127504	Status izlaza AC (zastarjelo)
127506	Detaljan status DC
127507	Status punjača
127509	Status pretvarača
128000	Nautički kut zanošenja
128275	Dnevnik udaljenosti
128780	Linearni aktuator
129038	Izvešće o AIS položaju, klasa A
129039	Izvešće o AIS položaju, klasa B
129040	Prošireno izvješće o AIS položaju, klasa B
129041	AIS pomagala za izvješće o navigaciji (AtoN)
129044	Datum
129285	Navigacija: Podaci o ruti, točki
129794	Statični i podaci koji se odnose na putovanje, AIS, klasa A
129798	AIS SAR izvješće o položaju letjelice
129799	Napajanje / način rada / frekvencija radiouređaja
129802	AIS emitiranje sigurnosne poruke
129808	Informacije o DSC pozivu
129809	Izvešće o AIS "CS" statičnim podacima klase B, dio A
129810	Izvešće o AIS "CS" statičnim podacima klase B, dio B
130067	Usluga ruta i točaka: naziv i položaj ruta i točaka
130311	Parametri okoliša (zastarjelo)
130313	Vlažnost
130314	Trenutačni tlak
130316	Temperatura: Prošireni raspon
130569	Zabava: trenutna datoteka i status
130570	Zabava: datoteka s podacima biblioteke
130571	Zabava: grupa podataka biblioteke
130573	Zabava: Podržani izvorni podaci
130574	Zabava: podržani podaci o zonama
130576	Status oznake nagiba
130577	Podaci o smjeru

Informacije o J1939 standardu

Ploter može primati J1939 sekvence. Ploter ne može odašiljati putem J1939 mreže.

Opis	PGN	SPN
Opterećenje motora pri trenutačnoj brzini izraženo u postocima	61443	92
Brzina motora	61444	190
Temperatura ispušnih plinova razdjelnika motora – desni razdjelnik	65031	2433
Temperatura ispušnih plinova razdjelnika motora – lijevi razdjelnik	65031	2434
Pomoćna rashladna tekućina motora	65172	
Aktivni dijagnostički kodovi u slučaju nevolje	65226	
Udaljenost plovila	65248	
Indikator vode u gorivu	65279	
Lampica odgađanja pokretanja motora	65252	1081
Testiranje prekomjerne brzine motora	65252	2812
Status naredbe za prekid dovoda zraka u motor	65252	2813
Status naredbe za izlaz alarma motora	65252	2814
Ukupni radni sati motora	65253	247
Brzina plovila temeljena na navigaciji	65256	517
Temperatura goriva u motoru 1	65262	174
Temperatura ulja u motoru 1	65262	175
Tlak protoka goriva u motoru	65263	94
Tlak ulja u motoru	65263	100
Tlak rashladnog sredstva u motoru	65263	109
Temperatura rashladnog sredstva u motoru	65263	110
Razina rashladnog sredstva u motoru	65263	111
Protok goriva u motoru	65266	183
Prosječna potrošnja goriva motora	65266	185
Tlak usisnog razdjelnika motora #1	65270	102
Potencijal akumulatora / izvor napajanja 1	65271	168
Temperatura ulja u sustavu za prijenos	65272	177
Tlak ulja u sustavu za prijenos	65272	127
Razina goriva	65276	96
Tlak diferencijalnog filtra ulja motora	65276	969

NMEA 0183 – informacije

Odašiljanje

Poruka	Opis
GPAPB	APB: Poruka "B" upravljač za smjer ili trag (autopilot)
GPBOD	BOD: Smjer (od polazišta do odredišta)
GPBWC	BWC: Smjer i udaljenost do točke
GPGGA	GGA: Popravljanje podataka sustava za globalno pozicioniranje
GPGLL	GLL: Geografski položaj (zemljopisna širina i dužina)
GPGSA	GSA: GNSS DOP i aktivni sateliti
GPGSV	GSV: GNSS sateliti koji se vide
GPMRB	RMB: Preporučeni minimum navigacijskih podataka
GPRMC	RMC: Preporučeni minimum specifičnih GNSS podataka
GPRTE	RTE: Rute
GPVTG	VTG: Kopneni kurs i brzina na kopnu
GPWPL	WPL: Lokacija točke
GPXTE	XTE: Pogreška unakrsnog traga
PGRME	E: Procjena pogreške
PGRMM	M: Datum karte
PGRMZ	Z: Visina
SDDBT	DBT: Dubina ispod sonde
SDDPT	DPT: Dubina
SDMTW	MTW: Temperatura vode
SDVHW	VHW: Brzina i smjer na vodi
TLB	Oznaka cilja
TLL	Zemljopisna širina i dužina cilja
TTD	Podaci o praćenom cilju
ZDA	Vrijeme i datum

Prijam

Poruka	Opis
DPT	Dubina
DBT	Dubina ispod sonde
MTW	Temperatura vode
VHW	Brzina i smjer na vodi
WPL	Lokacija točke
DSC	Podaci o digitalnom selektivnom pozivanju
DSE	Prošireno digitalno selektivno pozivanje
HDG	Smjer, skretanje i varijacija
HDM	Smjer, magnetski sjever
MWD	Smjer i brzina vjetra
MDA	Meteorološki paket podataka
MWV	Brzina i kut vjetra
RTE	Rute
VDM	Poruka podatkovne veze AIS VHF

Potpune informacije o National Marine Electronics Association (NMEA - Nacionalno udruženje za pomorsku elektroniku) oblikovanjima i porukama možete kupiti na web-mjestu www.nmea.org.

Mrežna sučelja i usluge

Uređaji povezani s ploterom s pomoću Garmin BlueNet kabela, Garmin Marine Network kabela ili drugog Ethernet kabela koriste ta mrežna sučelja i usluge. Ta sučelja i usluge omogućeni su prema zadanim postavkama, ne mogu se onemogućiti i potrebni su za pravilan rad opreme.

- Garmin vlasničke usluge
- DHCP
- HTTP
- LLDP
- NFS
- RPC Bind
- SSH
- Telnet

NAPOMENA: Kada s mrežom povežete novi ploter, privatne informacije sinkronizirat će se s novim uređajem.

