

GARMIN®

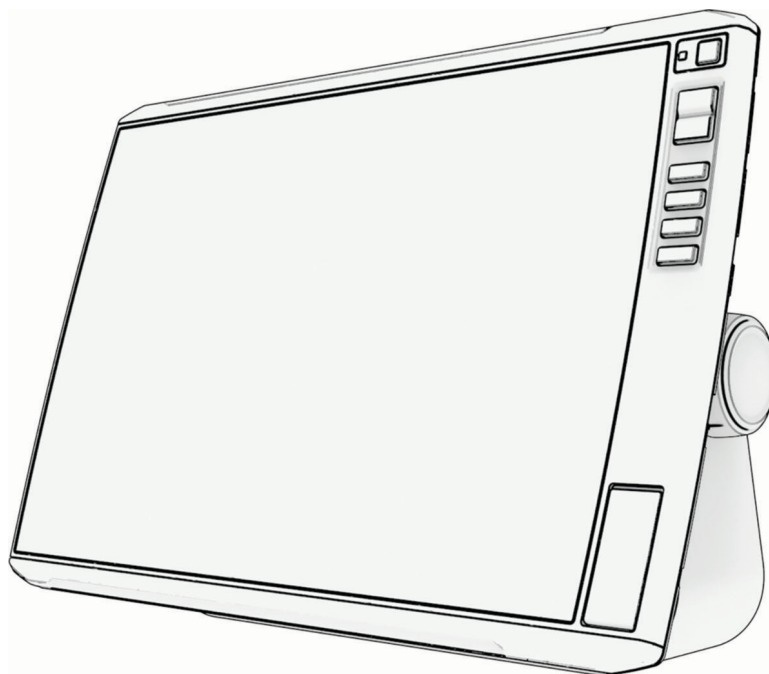

ECHOMAP™ ULTRA 2

Korisnički priručnik

© 2023 Garmin Ltd. ili njezine podružnice

Sva prava pridržana. Sukladno zakonima o zaštiti autorskih prava, ovaj priručnik se ne smije kopirati, u cijelosti niti djelomično, bez prethodnog pismenog odobrenja tvrtke Garmin. Garmin pridržava pravo izmjene ili poboljšanja svojih proizvoda te izmjene sadržaja ovog priručnika, bez obaveze da obavijesti bilo koju osobu ili organizaciju o tim izmjenama ili poboljšanjima. Posjetite www.garmin.com gdje ćete pronaći posljednje nadogradnje i dodatne podatke o korištenju ovog proizvoda.

Garmin®, logotip Garmin, ActiveCaptain® i BlueChart® trgovački su znakovi tvrtke Garmin Ltd. ili njezinih podružnica, registrirani u SAD-u i drugim državama. ECHOMAP™, Garmin ClearVü™, Garmin Connect™, Garmin Express™, Garmin LakeVü™, Garmin Quickdraw™, Garmin Navionics Vision+™, Panoptix™ i OneChart™ trgovački su znakovi tvrtke Garmin Ltd. ili njezinih podružnica. Ovi trgovački znakovi ne smiju se koristiti bez izričitog dopuštenja tvrtke Garmin.

Mac® zaštitni je znak tvrtke Apple Inc., registriran u SAD-u i ostalim državama. microSD® i logotip microSD trgovački su znakovi tvrtke SD-3C, LLC. Standard Mapping® je zaštitni znak tvrtke Standard Mapping Service, LLC. Wi-Fi® zaštićen je znak tvrtke Wi-Fi Alliance Corporation. Windows® registrirani je trgovački znak tvrtke Microsoft Corporation u SAD-u i drugim državama. Svi ostali trgovački znakovi i autorska prava pripadaju njihovim vlasnicima.

Sadržaj

Uvod	1
Pregled sprijeda.....	1
Tipke uređaja.....	2
Dodjeljivanje tipke prečaca.....	2
Pregled priključaka.....	2
Savjeti i prečaci.....	3
Otvaranje korisničkog priručnika na ploteru.....	3
Pristup priručnicima na internetu.....	3
Garmin centar za podršku.....	4
Umetanje memorijskih kartica.....	4
Primanje signala GPS satelita.....	4
Odabir izvora GPS-a.....	4
Prilagođavanje plotera	5
Traka s izbornicima.....	5
Sakrivanje i prikazivanje trake s izbornicima.....	5
Početni zaslon.....	6
Premještanje stavki u kategoriji.....	7
Dodjeljivanje tipke prečaca.....	7
Postavljanje vrste plovila.....	7
Prilagođavanje pozadinskog osvijetljenja.....	7
Podešavanje rada boja.....	7
Podešavanje teme boja.....	7
Automatsko uključivanje uređaja za iscrtavanje.....	7
Automatsko isključivanje sustava.....	8
Prilagođavanje stranica.....	8
Prilagođavanje početnog zaslona.....	8
Preporučene dimenzije početnih slika.....	8
Prilagođavanje izgleda kombinirane stranice.....	8
Stvaranje nove kombinirane stranice.....	9
Brisanje kombinirane stranice.....	9
Prilagođavanje preklapanja podataka.....	9
Aplikacija ActiveCaptain®	10
ActiveCaptain uloge.....	10
Početak rada s aplikacijom ActiveCaptain.....	11
Nadogradnja softvera pomoću aplikacije ActiveCaptain.....	11
Nadogradnja karata s pomoću aplikacije ActiveCaptain.....	12
Pretplate na karte.....	12
Bežično dijeljenje	12
Postavljanje Wi-Fi mreže.....	12
Povezivanje dva uređaja ECHOMAP za dijeljenje korisničkih podataka i podataka sonara.....	13
Dijeljenje sonara.....	13
Rješavanje problema s bežičnom vezom.....	13
Povezivanje bežičnog uređaja s ploterom.....	13
Upravljanje Wi-Fi mrežom.....	14
Promjena Wi-Fi poslužitelja.....	14
Promjena bežičnog kanala.....	14
Bežični senzor vjetra.....	14
Povezivanje bežičnog senzora s ploterom.....	14
Podešavanje orijentacije senzora vjetra.....	14
Pregledavanje podataka o plovilu na Garmin satu.....	15
Karte i 3D prikazi karte	15
Detaljne karte.....	15
Aktiviranje pretplate na nautičku kartu.....	16
Kupnja pretplate za kartu putem aplikacije ActiveCaptain.....	16
Obnavljanje pretplate.....	16
Navigacijska karta i ribolovna karta.....	17
Simboli karte.....	17
Povećavanje i smanjivanje slike putem zaslona osjetljivog na dodir.....	17
Mjerenje udaljenosti na karti.....	18
Stvaranje točke na karti.....	18
Pregled informacija o lokaciji i objektu na karti.....	18
Pregled pojedinosti o navigacijskim oznakama.....	18
Kretanje prema odredištu na karti.....	19
Funkcije premium karata.....	20
Prikaz karte Fish Eye 3D.....	20

Pregled informacija stanice za predviđanje morskih mijena.....	21	Garmin Quickdraw zajednica.....	34
Animirani indikatori morskih mijena i struja.....	21	Povezivanje s Garmin Quickdraw zajednicom pomoću usluge ActiveCaptain.....	34
Prikaz indikatora morskih mijena i struja.....	21	Preuzimanje karata Garmin Quickdraw zajednice pomoću aplikacije ActiveCaptain.....	34
Prikaz satelitskih slika na navigacijskoj karti.....	22	Dijeljenje Garmin Quickdraw Contours karata s Garmin Quickdraw zajednicom pomoću usluge ActiveCaptain.....	34
Pregled fotografija orijentira iz zraka.....	22	Povezivanje s Garmin Quickdraw zajednicom pomoću usluge Garmin Connect.....	34
Sustav za automatsko identificiranje..	22	Dijeljenje Garmin Quickdraw Contours karata s Garmin Quickdraw zajednicom pomoću usluge Garmin Connect.....	35
Simboli određivanja AIS cilja.....	23	Preuzimanje karata Garmin Quickdraw zajednice pomoću aplikacije Garmin Connect.....	35
Smjer i planirani kurs aktiviranih AIS ciljeva.....	23	Postavke softvera Garmin Quickdraw Contours.....	36
Prikaz popisa AIS prijetnji.....	24	Navigacija pomoću plotera.....	36
Aktivacija cilja za AIS plovilo.....	24	Osnovna pitanja o navigaciji.....	37
Pregled informacija o ciljanom AIS plovilu.....	24	Označavanje ruta bojama.....	37
Deaktivacija cilja za AIS plovilo....	24	Odredišta.....	38
Prikaz AIS plovila na karti ili na 3D prikazu karte.....	24	Pretraživanje odredišta prema nazivu.....	38
Postavljanje alarma za sudar u sigurnoj zoni.....	25	Odabir odredišta pomoću navigacijske karte.....	38
AIS oznake za pomoć pri navigaciji.....	25	Pretraživanje odredišta pomorskih usluga.....	38
AIS signali pomoći.....	26	Postavljanje i praćenje izravnog kursa pomoću opcije Idi na.....	38
Isključivanje AIS prijema.....	27	Zaustavljanje navigacije.....	39
Izbornik karte.....	27	Točke.....	39
Slojevi karte.....	28	Označavanje trenutne lokacije kao točke.....	39
Postavke slojeva karte.....	28	Stvaranje točke na drugoj lokaciji....	39
Postavke sloja dubine.....	28	Označavanje lokacije čovjeka u moru (MOB).....	39
Postavke sloja mog plovila.....	29	Projekcija točke.....	39
Postavke layline linija.....	29	Pregled popisa svih međutočaka....	39
Postavke sloja korisničkih podataka.....	29	Uređivanje spremljene točke.....	40
Postavke sloja drugih plovila.....	30	Pomicanje spremljene točke.....	40
Postavke sloja vode.....	30	Pretraživanje i navigacija do spremljene točke.....	41
Sjenčanje raspona dubina.....	31		
Postavke karte.....	32		
Postavke karte Fish Eye 3D.....	32		
Podržane karte.....	32		
Izrada karata pomoću softvera Garmin Quickdraw Contours.....	33		
Izrada karte vodene površine pomoću funkcije Garmin Quickdraw Contours..	33		
Dodavanje oznake na Garmin Quickdraw Contours kartu.....	33		

Brisanje točke ili točke MOB.....	41	Stvaranje granice.....	49
Brisanje svih međutočaka.....	41	Pretvaranje rute u granicu.....	49
Rute.....	41	Pretvaranje traga u granicu.....	49
Stvaranje rute i navigiranje s vaše		Uređivanje granice.....	50
trenutne lokacije.....	42	Postavljanje alarma granice.....	50
Stvaranje i spremanje rute.....	42	Onemogućivanje svih alarma	
Prikaz popisa ruta i putova		granice.....	50
automatskog navođenja.....	42	Brisanje granice.....	50
Uređivanje spremljene rute.....	42	Brisanje svih spremljenih točaka,	
Pronalaženje i navigacija spremljenom		tragova, ruta i granica.....	50
rutom.....	43		
Pretraživanje i navigacija paralelno sa		Jedriličarske značajke.....	50
spremljenom rutom.....	43	Postavljanje vrste plovila za jedriličarske	
Pokretanje oblika pretraživanja.....	44	funkcije.....	50
Brisanje spremljene rute.....	44	Jedriličarska utrka.....	50
Brisanje svih spremljenih ruta.....	44	Pomoć do startne linije.....	51
Automatsko navođenje.....	44	Postavljanje startne linije.....	51
Postavljanje i praćenje puta u funkciji		Korištenje pomoći do startne	
Automatsko navođenje.....	44	linije.....	51
Stvaranje i spremanje puta za		Pokretanje štoperice.....	51
Automatsko navođenje.....	45	Zaustavljanje štoperice.....	51
Prilagođavanje spremljenog puta za		Postavljanje udaljenosti između	
Automatsko navođenje.....	45	pramca i GPS antene.....	51
Poništavanje izračuna za Automatsko		Postavke layline linija.....	52
navođenje u tijeku.....	45	Polarni dijagrami.....	52
Postavljanje vremena dolaska.....	45	Ručni uvoz polarnog dijagrama.....	53
Konfiguracija putanje automatskog		Prikaz podataka iz polarnog dijagrama	
navođenja.....	46	u podatkovnim poljima.....	53
Prilagođavanje udaljenosti od		Postavljanje dubine kobilice.....	54
obale.....	46	Rad autopilota na jedrilici.....	54
Trase.....	47	Držanje uz vjetar.....	55
Prikaz tragova.....	47	Promjena vrste držanja uz vjetar..	55
Postavljanje boje aktivnog traga.....	47	Uključivanje držanja uz vjetar.....	55
Spremanje aktivnog traga.....	47	Uključivanje držanja uz vjetar iz	
Prikaz popisa spremljenih tragova..	47	držanja smjera.....	55
Uređivanje spremljenog traga.....	48	Prilagođavanje kuta držanja uz	
Spremanje traga kao rute.....	48	vjetar.....	56
Pretraživanje i navigacija spremljenim		Okret uz vjetar i okret niz vjetar.....	56
tragom.....	48	Okretanje uz vjetar i okretanje niz	
Brisanje spremljenog traga.....	48	vjetar s držanja smjera.....	56
Brisanje svih spremljenih trasa.....	48	Okretanje uz vjetar i okretanje niz	
Ponovno kretanje aktivnim tragom..	48	vjetar s držanja uz vjetar.....	56
Brisanje aktivnog traga.....	48	Postavljanje odgode okreta uz	
Upravljanje memorijom zapisnika		vjetar.....	56
traga tijekom snimanja.....	49	Omogućavanje inhibitora okreta niz	
Konfiguriranje intervala snimanja		vjetar.....	56
zapisnika traga.....	49	Linija smjera i oznake kutova.....	56
Granice.....	49		

Postavljanje linije smjera i oznake kutova.....	57	Postavke instalacije sonde.....	75
Prikaz podataka o plovilu.....	57	Frekvencije sonara.....	76
Sonar fishfinder uređaja.....	57	Odabir frekvencije sonde.....	76
Prekid odašiljanja signala sonara.....	57	Stvaranje unaprijed zadane frekvencije.....	76
Prikaz Uobičajeno sonara.....	58	Uključivanje funkcije A-Scope.....	77
Prikaz sonara podijeljene frekvencije.....	58	Postavke sonara Panoptix.....	77
Prikaz sonara s podijeljenim zumiranjem.....	58	Prilagođavanje RealVü kuta gledanja i razine zumiranja.....	77
Garmin ClearVü prikaz sonara.....	59	Prilagođavanje brzine odašiljanja za RealVü.....	77
Garmin SideVü™ prikaz sonara.....	60	Postavke sonara LiveVü Forward i FrontVü.....	78
SideVü tehnologija skeniranja.....	61	Postavljanje kuta odašiljanja LiveVü i FrontVü sonde.....	78
Mjerenje udaljenosti na zaslonu sonara.....	61	Postavljanje FrontVü alarma za dubinu.....	79
Prikazi Panoptix sonara.....	61	Postavke izgleda za LiveVü i FrontVü.....	79
Prikaz donjeg LiveVü sonara.....	62	Postavke prikaza za načine rada LiveVü i FrontVü.....	79
Prikaz prednjeg LiveVü sonara.....	63	Postavke izgleda za RealVü.....	80
Prikaz prednjeg RealVü 3D sonara... ..	64	Postavke instalacije Panoptix sonde.....	80
Prikaz donjeg Donji RealVü 3D sonara.....	65	Postavljanje pomaka pramca.....	81
Prikaz povijesnog RealVü 3D sonara.....	66	Kalibracija kompasa.....	81
FrontVü prikaz sonara.....	67	Postavke sonara LiveScope i Perspektiva.....	82
LiveScope™ prikaz sonara.....	67	Postavke sonara LiveScope i Perspektiva.....	82
Prikaz Perspektiva.....	68	Postavke izgleda za prikaz LiveScope i Perspektiva.....	83
Prikaz bljeskalice.....	68	Postavke prikaza za način rada LiveScope i Perspektiva.....	83
Odabir vrste sonde.....	69	Postavke instalacije LiveScope i Perspektiva sonde.....	83
Odabir izvora sonara.....	69	Autopilot.....	84
Promjena naziva izvora sonara.....	70	Konfiguracija autopilota.....	84
Stvaranje točke na zaslonu sonara.....	70	Odabir preferiranog izvora smjera... ..	84
Pauziranje prikaza sonara.....	70	Otvaranje zaslona autopilota.....	84
Pregled povijesti sonara.....	70	Zaslon autopilota.....	85
Povećavanje Panoptix LiveVü ili LiveScope prikaza sonara.....	71	Prilagođavanje veličine koraka upravljanja.....	85
Podešavanje razine detalja.....	71	Postavljanje uštede energije.....	85
Prilagođavanje intenziteta boje.....	72	Omogućivanje značajke Shadow Drive™	86
Postavke sonara.....	72	Traka preklapanja autopilota.....	86
Postavljanje razine zumiranja na zaslonu sonara.....	73		
Postavljanje brzine pomicanja.....	73		
Podešavanje dometa.....	73		
Postavke sonara za odbijanje buke.....	74		
Postavke izgleda sonara.....	74		
Alarmi sonara.....	75		
Napredne postavke sonara.....	75		

Uključivanje autopilota	86	Dodavanje kontrola vanbrodskog motora zaslonima	93
Prilagođavanje smjera s pomoću kormila	87	Upravljačka traka vanbrodskog motora	93
Prilagođavanje smjera pomoću plotera u načinu upravljanja u koracima	87	Postavke vanbrodskog motora	95
Oblici za upravljanje	87	Dodjela prečaca tipkama prečaca daljinskog upravljača za vanbrodski motor	95
Slijeđenje oblika polukružnog zaokreta	87	Kalibracija kompasa vanbrodskog motora	95
Postavljanje i slijeđenje kružnog oblika	87	Postavljanje pomaka pramca	96
Postavljanje i slijeđenje cik-cak oblika	87		
Slijeđenje oblika Williamsonovog zaokreta	88	Digitalno selektivno pozivanje	96
Orbitiranje	88	Umreženi ploter i funkcija VHF radio uređaja	96
Postavljanje i slijeđenje oblika djeteline	88	Uključivanje DSC-a	96
Postavljanje slijeđenja oblika pretraživanja	88	DSC popis	96
Poništavanje upravljanja pomoću oblika	88	Pregled DSC popisa	97
Podešavanje odgovora autopilota	88	Dodavanje DSC kontakta	97
Omogućavanje upravljanja autopilotom na Garmin satu	89	Dolazni pozivi u pomoć	97
Prilagođavanje djelovanja gumba autopilota	89	Kretanje prema plovidu u nevolji	97
Reactor™ daljinski upravljač za sustav autopilota	89	Pozivi u pomoć za čovjeka u moru upućeni s VHF radija	97
Uparivanje Reactor daljinskog upravljača za sustav autopilota i plotera	89	Praćenje položaja	97
Promjena funkcija tipki za akciju na Reactor daljinskom upravljaču za sustav autopilota	89	Pregled izvješća o položaju	98
Nadogradnja Reactor softvera daljinskog upravljača za autopilot	90	Kretanje prema praćenom plovidu	98
Autopilot Yamaha	90	Stvaranje točke na položaju praćenog plovila	98
Zaslon Yamaha autopilota	91	Uređivanje informacija u izvješću o položaju	98
Postavke Yamaha autopilota	91	Brisanje poziva za izvješće o položaju	98
Traka preklapanja autopilota Yamaha	92	Staze plovila na karti	99

Upravljanje Force® vanbrodskim motorom

Povezivanje s vanbrodskim motorom	92
---	----

Digitalno selektivno pozivanje

Umreženi ploter i funkcija VHF radio uređaja	96
Uključivanje DSC-a	96
DSC popis	96
Pregled DSC popisa	97
Dodavanje DSC kontakta	97
Dolazni pozivi u pomoć	97
Kretanje prema plovidu u nevolji	97
Pozivi u pomoć za čovjeka u moru upućeni s VHF radija	97
Praćenje položaja	97
Pregled izvješća o položaju	98
Kretanje prema praćenom plovidu	98
Stvaranje točke na položaju praćenog plovila	98
Uređivanje informacija u izvješću o položaju	98
Brisanje poziva za izvješće o položaju	98
Staze plovila na karti	99
Pojedinačni rutinski pozivi	99
Odabir DSC kanala	99
Upućivanje pojedinačnog rutinskog poziva	99
Upućivanje pojedinačnog rutinskog poziva AIS cilju	99

Mjerači i grafikoni

Pregled mjerača	100
Ikone upozorenja motora	100
Promjena podataka koji se prikazuju na mjeracu	100
Prilagođavanje mjerača	101
Prilagođavanje ograničenja mjerača motora i mjerača goriva	101

Odabir broja motora prikazanih na mjerачima.....	101	Slanje brze poruke.....	111
Prilagođavanje motora prikazanih na mjerачima.....	101	Slanje prilagođene poruke.....	111
Omogućavanje alarma statusa za mjerачe rada motora.....	101	inReach SOS pozivi.....	111
Omogućavanje nekih alarma statusa mjerачa goriva.....	102	Slanje inReach SOS poziva.....	111
Mjerači Yamaha motora.....	102	Komunikacija s Garmin Response timom tijekom SOS poziva.....	112
Ikone stanja motora.....	103	Otkazivanje inReach SOS poziva....	112
Ikone upozorenja motora.....	104	Digitalno prebacivanje..... 112	
Postavljanje mjerачa.....	104	Dodavanje i uređivanje stranice za digitalno prebacivanje.....	112
Konfiguracija broja motora.....	104	Upravljanje opremom treće strane koja je instalirana na vaše plovilo. 113	
Konfiguracija senzora razine spremnika.....	105	Sustav sidra Power-Pole®.....	113
Promjena prikazanih podataka...	105	Omogućivanje Power-Pole sidra ili CHARGE™ preklapanja.....	113
Postavke podataka Yamaha motora.....	105	Postavljanje sidra Power-Pole.....	113
Mjerači Mercury® motora.....	106	Preklapanje sustavom Power-Pole	114
Postavljanje alarma za gorivo.....	107	Napredno upravljanje plovilom Power-Pole.....	115
Sinkroniziranje podataka o gorivu sa stvarnom količinom goriva u plovilu.....	107	Preklapanje sustavom CHARGE....	115
Prikaz mjerачa vjetra.....	107	Funkcije za upravljanje Mercury Troll	116
Konfiguriranje mjerачa vjetra za jedrenje.....	107	Dodavanje preklapanja za funkciju upravljanja Mercury Troll.....	116
Konfiguriranje izvora brzine.....	107	Preklapanje funkcijom Mercury Troll.....	117
Konfiguriranje izvora smjera za mjerач vjetra.....	108	Održavanje konstantne brzine motora Mercury.....	117
Prilagođavanje mjerачa vjetra kod plovidbe oštro uz vjetar.....	108	Omogućivanje preklapanja funkcijom održavanja konstantne brzine motora Mercury.....	117
Pregled mjerачa puta.....	108	Preklapanje funkcijom održavanja konstantne brzine motora Mercury	118
Ponovno postavljanje mjerачa puta.....	108	Pojedinosti o motoru Mercury.....	118
Prikaz grafikona.....	108	Dodavanje preklapanja za motor Mercury.....	118
Postavljanje raspona grafikona i vremenskih mjerila.....	109	Preklapanje za motor Mercury.....	119
Onemogućavanje filtriranja grafikona.....	109	Omogućavanje postavke Sportski ispuh za motor Mercury.....	119
inReach® Poruke..... 109		Mercury Upravljanje aktivnim trimom	119
Povezivanje uređaja inReach s ploterom.....	109	Dodavanje Mercury preklapanja aktivnog trima.....	119
Primanje poruka.....	110	Mercury Preklapanje aktivnog trima.....	120
Odgovaranje na poruku.....	110	Dometic® Optimus® funkcije.....	120
Slanje zadane ili prethodno definirane poruke.....	110	Aktivacija Optimus trake preklapanja.....	120
Pokretanje novog razgovora.....	110		

Pregled trake preklapanja sustava	
Optimus.....	121
Simboli Optimus preklapanja.....	121
OptimusM. do luke.....	122
Morske mijene, struje i informacije o nebu.....	122
Preklapanja morskih mijena i struja..	122
Dodavanje preklapanja morskih mijena i struja.....	123
Informacije stanice za predviđanje morskih mijena.....	123
Informacije stanice za mjerenje morskih struja.....	123
Informacije o nebu.....	124
Prikaz stanice za predviđanje morskih mijena, stanice za mjerenje morskih struja ili informacija o nebu za drugi datum.....	124
Prikaz informacija za drugu stanicu za plimu ili mjerenje morskih struja.....	124
Prikaz podataka almanaha na navigacijskoj karti.....	124
Poruke i upozorenja.....	124
Pregled poruka i upozorenja.....	125
Sortiranje i filtriranje poruka.....	125
Spremanje poruka na memorijsku karticu.....	125
Brisanje svih poruka i upozorenja.....	125
Media Player.....	125
Otvaranje Media playera.....	125
Ikone media playera.....	126
Odabir medijskog uređaja i izvora medija.....	126
Podešavanje glasnoće i razine zvuka	126
Podešavanje glasnoće.....	126
Podešavanje razine zvuka.....	126
Isključivanje zvuka medija.....	127
Automatsko podešavanje glasnoće na temelju brzine.....	127
Omogućivanje automatskog podešavanja glasnoće na temelju brzine.....	127
Zone i grupe stereouređaja.....	127
Odabir kućne zone.....	128
Podešavanje glasnoće u zoni.....	128
Onemogućivanje zone zvučnika.....	128
Stvaranje grupe.....	128
Uređivanje grupe.....	129
Sinkronizacija grupe.....	129
Reprodukcija glazbe.....	129
Traženje glazbe.....	129
Omogućavanje pretraživanja po abecedi.....	130
Postavljanje pjesme na ponavljanje.....	130
Postavljanje svih pjesama na ponavljanje.....	130
Postavljanje pjesama na nasumičnu reprodukciju.....	130
Radio.....	130
Postavljanje regije tunera.....	130
Promjena radiostanice.....	130
Promjena načina podešavanja.....	131
Prethodno definirane postavke.....	131
Spremanje stanice na popis.....	131
Odabir stanice s popisa.....	131
Brisanje stanice s popisa.....	131
Reprodukcija DAB stanica.....	131
Postavljanje DAB regije tunera.....	131
Traženje DAB stanica.....	131
Promjena DAB stanice.....	132
Odabir DAB stanice s popisa.....	132
Odabir DAB stanice iz kategorije	132
Popis DAB kanala.....	132
Spremanje DAB stanice na popis.....	132
Odabir spremljene DAB stanice s popisa.....	132
Brisanje DAB stanice s popisa....	132
SiriusXM satelitski radio.....	132
Pronalaženje ID broja SiriusXM radija.....	132
Aktivacija pretplate za SiriusXM radio.....	133
Prilagođavanje vodiča kroz kanale	133
Spremanje SiriusXM kanala na popis.....	133
Roditeljska zaštita.....	133
Otključavanje roditeljske zaštite na SiriusXM uređaju.....	133
Postavljanje roditeljske zaštite na SiriusXM radijskim kanalima.....	133

Čišćenje svih zaključanih kanala na SiriusXM radiju.....	134
Vraćanje zadanih vrijednosti postavki roditeljske zaštite.....	134
Promjena lozinke za roditeljsku zaštitu na SiriusXM radiju.....	134
Postavljanje naziva uređaja.....	134
Nadogradnja softvera media playera	134

Konfiguriranje stereouređaja na ploteru..... 134

Konfiguracija uređaja..... 135

Postavke sustava.....	135
Postavke zvuka i prikaza.....	135
Postavke zvuka.....	135
Postavke satelitskog pozicioniranja (GPS).....	136
Postavke stanice.....	136
Prikaz informacija o softveru sustava.....	136
Prikaz zapisa događaja.....	136
Sortiranje i filtriranje događaja...	136
Spremanje događaja na memorijsku karticu.....	136
Brisanje svih događaja iz zapisnika događaja.....	136
Pregled pravnih informacija i informacija o usklađenosti s propisima na e-oznaci.....	137
Postavke preferenci.....	137
Postavke jedinica.....	137
Postavke navigacije.....	137
Konfiguracija putanje automatskog navođenja.....	138
Prilagođavanje udaljenosti od obale.....	138
Komunikacijske postavke.....	139
Pregledavanje povezanih uređaja..	139
NMEA 2000 postavke.....	139
Određivanje naziva uređajima i senzorima u mreži.....	140
Postavljanje alarma.....	140
Navigacijski alarmi.....	140
Postavljanje alarma vučenja sidra.....	140
Alarmi sustava.....	141
Alarmi sonara.....	141

Postavljanje alarma za gorivo.....	141
Postavke Moje plovilo.....	142
Postavljanje dubine kobilice.....	143
Postavljanje pomaka temperature vode.....	144
Postavke goriva.....	144
Kalibriranje uređaja za mjerenje brzine kroz vodu.....	144
Postavke za druga plovila.....	145
Vraćanje izvornih tvorničkih postavki uređaja za iscrtavanje.....	145

Dijeljenje korisničkih podataka i upravljanje njima..... 145

Odabir vrste datoteka za točke i rute drugih proizvođača.....	145
Kopiranje korisničkih podataka s memorijske kartice.....	146
Kopiranje svih korisničkih podataka na memorijsku karticu.....	146
Kopiranje korisničkih podataka iz određenog područja na memorijsku karticu.....	146
Nadogradnja ugrađenih karata s pomoću memorijske kartice i aplikacije Garmin Express.....	147
Sigurnosno kopiranje podataka na računalo.....	147
Vraćanje sigurnosne kopije podataka na ploter.....	147
Spremanje informacija o sustavu na memorijsku karticu.....	147

Dodatak..... 148

ActiveCaptain i Garmin Express.....	148
Aplikacija Garmin Express.....	148
Instaliranje aplikacije Garmin Express na računalo.....	148
Registrirajte uređaj s pomoću aplikacije Garmin Express.....	149
Nadogradnja karata s pomoću aplikacije Garmin Express.....	150
Nadogradnje softvera.....	150
Učitavanje novog softvera na memorijsku karticu s pomoću aplikacije Garmin Express.....	151
Nadogradnja softvera uređaja putem memorijske kartice.....	151

Čišćenje zaslona	151
Pregledavanje slika s memorijske kartice	152
Snimke zaslona	152
Snimanje zaslona	152
Kopiranje snimki zaslona na računalo	152
Rješavanje problema	152
Uređaj ne prima GPS signal	152
Moj se uređaj neće uključiti ili se isključuje	153
Moj uređaj ne stvara točke na ispravnoj lokaciji	153
Kontaktiranje Garmin službe za korisničku podršku	153
Pregled pravnih informacija i informacija o usklađenosti s propisima na e- oznaci	153
Specifikacije	154
.....	154
NMEA 2000 PGN – informacije	155

Uvod

⚠ UPOZORENJE

U kutiji proizvoda potražite list *Važni podaci o sigurnosti i proizvodu* koji sadži upozorenja i druge važne informacije o proizvodu.

Sve rute i linije navigacije prikazane na ploteru služe samo kao opći prikaz rute ili pomoć u lociranju ispravnog kanala i nisu namijenjene kako bi se precizno slijedile. Prilikom navigacije uvijek upotrebljavajte navigacijske uređaje i uzimajte u obzir uvjete na vodi kako biste izbjegli nasukavanje ili opasnosti koje bi mogle dovesti do oštećenja broda, osobnih ozljeda ili smrti.

NAPOMENA: Sve navedene opcije nisu dostupne na svim modelima.

Na web-stranici tvrtke Garmin® (support.garmin.com) možete pronaći najnovije informacije o svom proizvodu. Na stranicama za podršku možete pronaći odgovore na najčešća pitanja, preuzeti softver i ažuriranja karata. Isto tako, ako imate bilo kakva pitanja, obratite se službi za podršku tvrtke Garmin putem navedenih informacija za kontakt.

Pregled sprijeda

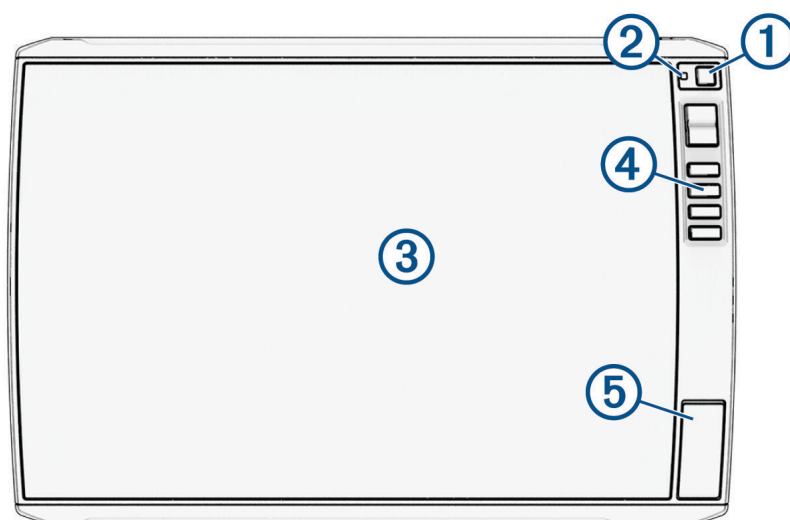

①	Tipka napajanja
②	Senzor automatskog pozadinskog osvjetljenja
③	Zaslon osjetljiv na dodir
④	Tipke prečaca
⑤	Utori za microSD® memorijsku karticu

Tipke uređaja

	Uključivanje i isključivanje uređaja na pritisak.
	Otvaranje izbornika prečaca za pozadinsko osvetljenje, način rada za dnevnu i noćnu upotrebu i sonarno odašiljanje kad se brzo pritisne i otpusti. Izbornik prečaca prikazuje i kontrole autopilota ako je ploter povezan s kompatibilnim sustavom autopilota.
	Kretanje kroz razine osvetljenja kad se pritisne više puta.
1 2 3 4	Dodjela tipke prečaca aktivnom zaslonu kad se drži. Otvaranje dodijeljenog zaslona kad se pritisne.

Dodjeljivanje tipke prečaca

Možete brzo otvoriti često korištene zaslone tako što ćete im dodijeliti tipku prečaca. Možete stvoriti prečace do zaslona kao što su primjerice zasloni sonara i karte.

- 1 Otvorite zaslom.
- 2 Držite tipku prečaca i odaberite **OK**.

Pregled priključaka

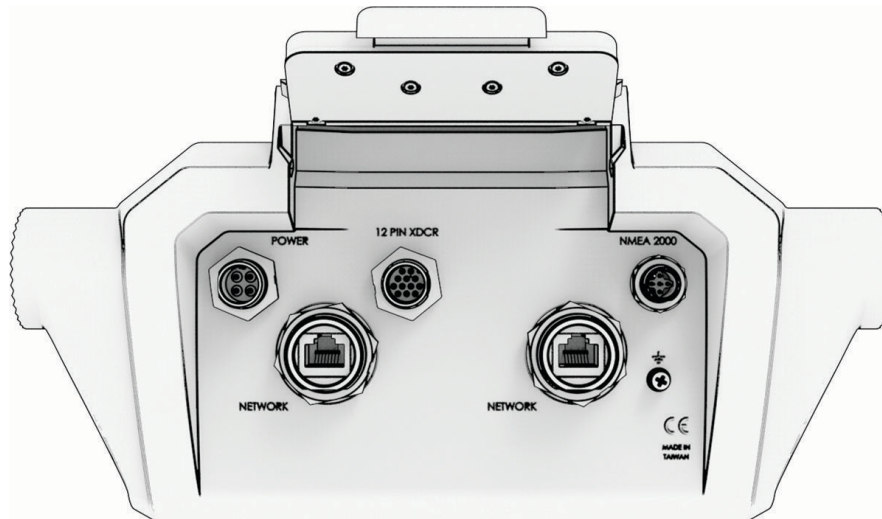











Oznaka	Opis
POWER	Priključak za kabel za napajanje
12 PIN XDCR	12-pinska sonda
NMEA 2000	NMEA 2000® mreža
NETWORK	Priključak za Garmin Marine Network kabel za povezivanje s kompatibilnim Panoptix™, GCV™ i ECHOMAP uređajima NAPOMENA: Ovaj uređaj nije kompatibilan s nekim Garmin Marine Network uređajima kao što su GPSMAP®, GSD™ i radari.
	Vijak uzemljenja

OBAVIJEST

Kako ne bi došlo do korozije metalnih spojeva, neiskorištene priključke prekrijte zaštitnim kapticama.

Za najbolje performanse i sprječavanje korozije priključak kabela umetnite u ulaz i prsten za zaključavanje okrenite u smjeru kazaljke na satu kako biste ga zategnuli. Ako prsten za zaključavanje s razdjelnim obručem nije postavljen, morate ga postaviti.

Savjeti i prečaci

- Pritisnite  da biste uključili ploter.
- Za kretanje kroz razine osvjetljenja na bilo kojem zaslonu nekoliko puta pritisnite  ako je ta mogućnost dostupna. To može biti korisno kada je osvjetljenje tako nisko da ne vidite zaslon.
- Odaberite **Kuća** s bilo kojeg zaslona za otvaranje početnog zaslona.
- Odaberite **•••** kako biste otvorili dodatne postavke za taj zaslon.
- Odaberite  da biste brzo dodali preklapanje na trenutnu stranicu.
- Odaberite  kako biste po završetku zatvorili izbornik.
- Pritisnite  kako biste otvorili dodatne opcije poput prilagođavanja pozadinskog osvjetljenja.
- Pritisnite  i odaberite **Napajanje > Isključi sustav** ili držite  dok se traka **Isključi sustav** ne napuni kako biste isključili ploter, ako je to moguće.
- Pritisnite  i odaberite **Napajanje > Stanica u mirovanju** kako biste ploter postavili u stanje mirovanja, ako je to moguće.
Za izlaz iz stanja mirovanja odaberite .
- Ovisno o funkcijama plotera, na početnom zaslonu nisu vidljivi svi gumbi za funkcije. Povucite udesno ili ulijevo za prikaz dodatnih gumba za funkcije.
- Na nekim gumbima izbornika odaberite gumb  kako biste omogućili tu opciju.

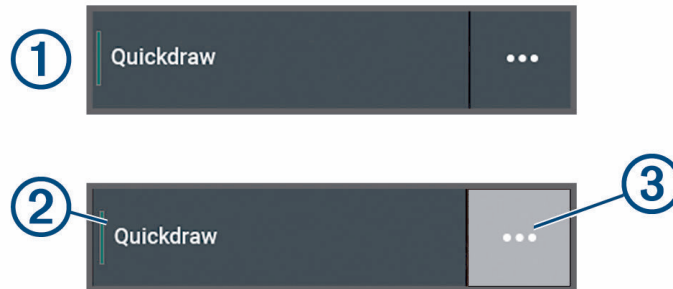

Zeleno svjetlo na opciji ukazuje da je opcija omogućena .

- Kad je to moguće, odaberite **•••**  kako biste otvorili izbornik.

Otvaranje korisničkog priručnika na ploteru

- 1 Odaberite  > **Korisnički priručnik**.
- 2 Odaberite priručnik.
- 3 Odaberite **Otvoreno**.

Pristup priručnicima na internetu

Na web-mjestu Garmin možete pronaći najnoviji korisnički priručnik i prijevode priručnika. U korisničkom priručniku navedene su upute za upotrebu funkcija uređaja i pristup zakonskim propisima.

- 1 Idite na web-mjesto garmin.com/manuals/echomap_ultra_2.
- 2 Odaberite *Korisnički priručnik*.

Otvorit će se internetski priručnik. Cijeli priručnik možete preuzeti odabirom opcije Preuzmite PDF.

Garmin centar za podršku

Posjetite web-mjesto support.garmin.com za pomoć i informacije poput priručnika uređaja, čestih pitanja, videozapisa, nadogradnji za softver i korisničke podrške.

Umetanje memorijskih kartica

Ovaj uređaj podržava dvije microSD memorijske kartice kapaciteta do 32 GB formatirane za FAT32 klase 4 ili brže. Preporučuje se upotreba memorijske kartice kapaciteta najmanje 8 GB klase 10 ili brže.

- 1 Otvorite pristupni poklopac ili vratašca ① na prednjoj strani plotera.

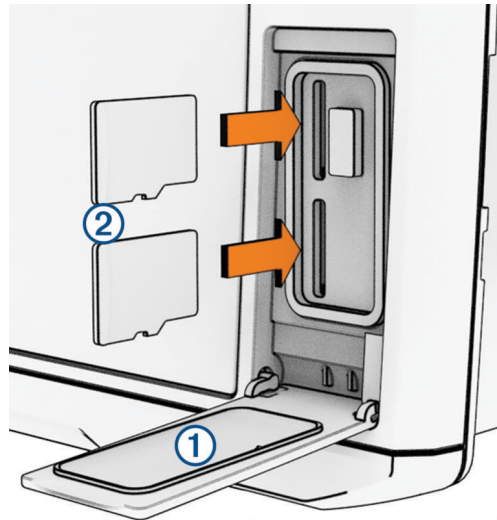

- 2 Umetnite memorijsku karticu do kraja ②.
- 3 Očistite i osušite brtvu i vratašca.

OBAVIJEST

Kako biste spriječili koroziju, prije zatvaranja vratašca provjerite jesu li memorijska kartica, brtva i vratašca u potpunosti suhi.

- 4 Zatvorite vrata.

Primanje signala GPS satelita

Za primanje satelitskih signala uređaju će možda trebati neometan pogled na nebo. Vrijeme i datum postavljaju se automatski na temelju vaše GPS lokacije.

- 1 Uključite uređaj.
- 2 Pričekajte da uređaj pronađe satelite.

Lociranje satelitskih signala može potrajati od 30 do 60 sekundi.

Za prikaz jačine signala GPS satelita odaberite **⚙ > Sustav > Satelitsko pozicioniranje**.

Ako uređaj izgubi satelitski signal, na karti iznad indikatora položaja plovila (📍) prikazat će se bljeskajući upitnik.

Dodatne informacije o GPS sustavu možete pronaći na web-mjestu garmin.com/aboutGPS. Za pomoć u primanju satelitskih signala pogledajte temu *Uređaj ne prima GPS signal, stranica 152*.

Odabir izvora GPS-a

Ako vam je dostupno više izvora GPS-a, možete odabrati preferirani izvor za GPS podatke.





- 1 Odaberite **⚙ > Sustav > Satelitsko pozicioniranje > Izvor**.
- 2 Odaberite izvor GPS podataka.

Prilagođavanje plotera

Traka s izbornicima

Traka s izbornicima na dnu zaslona omogućuje pristup mnogim funkcijama plotera, izborniku opcija i početnom zaslonu.



	Uključuje i isključuje autopilot (kada je povezan s kompatibilnim sustavom autopilota)
	Omogućuje dodavanje preklapanje alatne trake na trenutačnu stranicu
Označi	Stvara točku na vašoj lokaciji
Kuća	Otvora početni zaslon SAVJET: Dodirnite i povucite za kretanje kroz stavke na početnom zaslonu.
Kamo?	Otvora izbornik za pristup navigacijskim funkcijama
	Prikazuje se kad nema aktivnih upozorenja koja se mogu riješiti. Otvora izbornik za prikaz upozorenja te pristup drugim komunikacijama kao što su AIS i DSC informacije.
	Zamjenjuje  kad postoji aktivno upozorenje koje možete pregledati. SAVJET: Ikona mijenja boju kako bi naznačila ozbiljnost.

Sakrivanje i prikazivanje trake s izbornicima

Možete postaviti automatsko sakrivanje trake s izbornicima kako biste povećali prostor za prikaz na zaslonu.

- 1 Odaberite  > **Preference** > **Prikaz trake s izbornicima** > **Autom..**
Nakon nekog vremena na glavnoj stranici, na primjer na stranici karte, traka s izbornicima sakrit će se prema dolje.
- 2 Za ponovni prikaz trake s izbornicima povucite preko zaslona odozdo prema gore.

Početni zaslon

Početni zaslon kombinirani je prikaz na kojemu možete pristupiti svim funkcijama plotera. Funkcije ovise o dodatnoj opremi koju ste povezali s ploterom. Možda vam neće biti dostupne sve funkcije koje su opisane u ovom priručniku.

Ako pregledavate bilo koji zaslon, na početni se zaslon možete vratiti odabirom gumba Kuća.

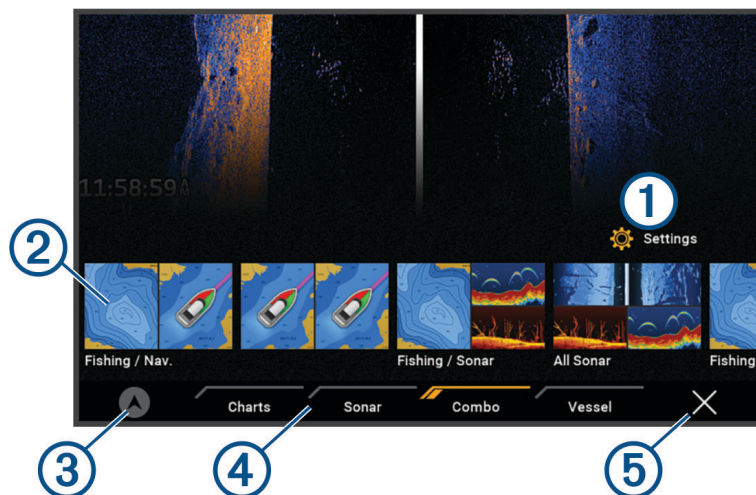

①	Gumb izbornika postavki
②	Gumbi za funkcije
③	Gumb za trenutno vrijeme, trenutnu dubinu ili upravljanje autopilotom
④	Kartice kategorija
⑤	Zatvara početni zaslon i vraća se na prethodno otvorenu stranicu

Kartice kategorija omogućuju vam brzi pristup glavnim funkcijama plotera. Primjerice, na kartici Sonar prikazuju se sadržaj i zaslone povezani sa sonarom.

SAVJET: Za prikaz dostupnih kartica kategorija možda ćete morati pritisnuti i povući karticu za pomicanje ulijevo ili udesno.

Kad je na Garmin BlueNet™ mrežu ili Garmin Marine Network instalirano više zaslona, možete ih grupirati u stanicu. Stanica omogućuje da zaslone rade zajednički, a ne kao nekoliko odvojenih zaslona. Možete prilagoditi izgled stranica na svakom zaslonu tako da svaka stranica na svakom zaslonu bude drugačija. Kad promijenite izgled stranice na jednom zaslonu, promjene će se prikazati samo na tom zaslonu. Kad promijenite naziv i simbol izgleda, te će se promjene prikazati na svim zaslonima stanice kako bi se održao konzistentan izgled.

Premještanje stavki u kategoriji

Zaslon možete prilagoditi tako da premjestite stavke u kategorijama.

- 1 Odaberite kategoriju koju želite prilagoditi, primjerice **Karte**.
- 2 Držite gumb koji želite pomaknuti, primjerice **Navigacijska karta**, dok se ne prikaže izbornik.
- 3 Odaberite **Promijeni raspored**.
Na gumbima značajke pojavljuju se strelice.
- 4 Ponovno odaberite gumb za pomicanje.
- 5 Odaberite novu lokaciju gumba.
- 6 Ponavljajte dok ne dovršite prilagođavanje zaslona.
- 7 Po dovršetku odaberite **Natrag** ili **Zatvori**.

Dodjeljivanje tipke prečaca

Možete brzo otvoriti često korištene zaslone tako što ćete im dodijeliti tipku prečaca. Možete stvoriti prečace do zaslona kao što su primjerice zasloni sonara i karte.

- 1 Otvorite zaslon.
- 2 Držite tipku prečaca i odaberite **OK**.

Postavljanje vrste plovila

Možete odabrati vrstu svojeg plovila kako biste mogli konfigurirati postavke uređaja za iscrtavanje i koristiti značajke prilagođene vašoj vrsti plovila.



- 1 Odaberite  > **Moje plovilo** > **Vrsta plovila**.
- 2 Odaberite opciju.

Prilagođavanje pozadinskog osvjetljenja

- 1 Odaberite  > **Sustav** > **Zvuk i prikaz** > **Pozadinsko osvjetljenje**.
- 2 Podešavanje pozadinskog osvjetljenja.

SAVJET: Za kretanje kroz razine osvjetljenja na bilo kojem zaslonu nekoliko puta pritisnite . To može biti korisno kada je osvjetljenje tako nisko da ne vidite zaslon.

Podešavanje rada boja

- 1 Odaberite  > **Sustav** > **Zvuk i prikaz** > **Način rada boja**.
SAVJET: Za pristup postavkama boja na bilo kojem zaslonu odaberite  > **Način rada boja**.
- 2 Odaberite opciju.

Podešavanje teme boja



Možete promijeniti oznaku i boju za isticanje koje se rabe na većini zaslona plotera.

- 1 Odaberite  > **Sustav** > **Zvuk i prikaz** > **Tema boja**.
- 2 Odaberite opciju.

Automatsko uključivanje uređaja za iscrtavanje

Uređaj za iscrtavanje možete postaviti tako da se automatski uključuje prilikom priključivanja na napajanje. U suprotnom morate uključiti ploter pritiskom na .

Odaberite  > **Sustav** > **Automatsko uključivanje**.

NAPOMENA: Kada je Automatsko uključivanje postavljeno na Uključi, a isključili ste ploter s pomoću  i napajanje je isključeno i ponovno povezano u roku od manje od dvije minute, možda ćete morati pritisnuti  da biste ponovno pokrenuli ploter.

Automatsko isključivanje sustava

Ploter i cijeli sustav možete postaviti tako da se automatski isključi nakon što je u stanju mirovanja onoliko dugo koliko ste odabrali. U suprotnom morate pritisnuti i držati  da biste ručno isključili sustav.

- 1 Odaberite  > **Sustav** > **Automatsko isključivanje**.
- 2 Odaberite opciju.

Prilagođavanje stranica

Prilagođavanje početnog zaslona

Možete personalizirati sliku koja se prikazuje prilikom uključivanja plotera. Za najbolje podudaranje slika ne bi trebala biti veća od 50 MB i trebala bi odgovarati preporučenim dimenzijama (*Preporučene dimenzije početnih slika, stranica 8*).

- 1 Umetnite memorijsku karticu koja sadrži sliku koju želite upotrijebiti.
- 2 Odaberite  > **Sustav** > **Zvuk i prikaz** > **Početa slika** > **Odabir slike**.
- 3 Odaberite utor za memorijsku karticu.
- 4 Odaberite sliku.
- 5 Odaberite **Postavi početnu sliku**.

Nova slika prikazuje se prilikom uključivanja plotera.

Preporučene dimenzije početnih slika

Za najbolje pristajanje početnih slika upotrijebite sliku sljedećih dimenzija, u pikselima.

Rezolucija zaslona	Širina slike	Visina slike
WXGA	1080	350

Prilagođavanje izgleda kombinirane stranice

Možete prilagoditi izgled i podatke koji se prikazuju na kombiniranim stranicama.

- 1 Otvorite kombiniranu stranicu kako biste je prilagodili.
- 2 Odaberite  > **Uredi kombinaciju**.
- 3 Odaberite opciju:
 - Za promjenu naziva odaberite **Naziv**, unesite novi naziv i odaberite **Gotovo**.
 - Za promjenu broja prikazanih funkcija i izgleda zaslona odaberite **Izgled** i zatim odaberite opciju.
 - Za promjenu funkcije dijela zaslona odaberite prozor koji želite promijeniti i odaberite funkciju na popisu koji se nalazi na desnoj strani.
 - Za promjenu načina podjele zaslona povucite strelice na novu lokaciju.
 - Za mijenjanje podataka koji se prikazuju na stranici i dodatnim trakama podataka odaberite **Maske** i odaberite opciju.

SAVJET: Prilikom pregledavanja zaslona s podatkovnom maskom držite okvir preklapanja pritisnutim kako biste brzo promijenili podatke koji se u njemu nalaze.

Stvaranje nove kombinirane stranice

Možete stvoriti osobnu prilagođenu kombiniranu stranicu koja odgovara vašim potrebama.

- 1 Odaberite **Kombinacija > Dodaj kombinaciju**.
- 2 Odaberite prozor.
- 3 Odaberite funkciju za prozor.
- 4 Ponovite ove korake za svaki prozor stranice.
- 5 Držite prozor kako biste mu promijenili položaj.
- 6 Držite podatkovno polje kako biste odabrali nove podatke.
- 7 Odaberite **Izgled**, a zatim odaberite vrstu izgleda.

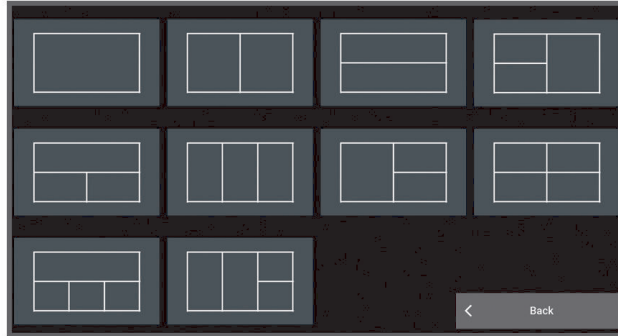

- 8 Odaberite **Naziv**, unesite naziv stranice i odaberite **Gotovo**.
- 9 Odaberite **Maske**, a zatim odaberite podatke za prikaz.
- 10 Odaberite **Gotovo** kad završite s prilagođavanjem stranice.

Brisanje kombinirane stranice

- 1 Odaberite **Kombinacija**.
- 2 Pritisnite i držite kombiniranu stranicu kako biste je izbrisali.
- 3 Odaberite **Brisanje kombinacije > Da**.

Prilagođavanje preklapanja podataka

Možete prilagođavati podatke u preklapanjima podataka prikazanim na zaslonu.

- 1 Odaberite opciju na osnovi vrste zaslona koji se prikazuje:
 - U prikazu preko cijelog zaslona odaberite **••• > Uredi preklapanja**.
 - Na kombiniranom zaslonu odaberite **••• > Uredi kombinaciju > Maske**.

SAVJET: Kako biste brzo promijenili podatke prikazane u okviru preklapanja, držite okvir preklapanja pritisnutim.
- 2 Odaberite stavku za prilagođavanje podataka i trake podataka:
 - Za prikaz preklapanja podacima odaberite **Podaci**, odaberite lokaciju i zatim odaberite **Natrag**.
 - Za promjenu podataka koji se prikazuju u okviru preklapanja odaberite okvir preklapanja, odaberite nove podatke za prikaz i odaberite **Natrag**.
 - Za prilagođavanje informacija koje se prikazuju tijekom navigacije odaberite **Navigacija** i odaberite opciju.
 - Da biste uključili druge trake podataka, odaberite **Gornja traka** ili **Donja traka** i odaberite neophodne opcije.
- 3 Odaberite **Gotovo**.

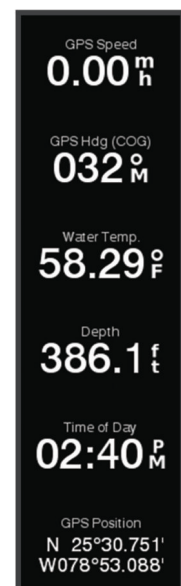

Aplikacija ActiveCaptain®

UPOZORENJE

Ova funkcija korisnicima omogućuje da šalju informacije. Tvrtka Garmin ne zastupa točnost, potpunost ili pravodobnost informacija koje su poslali korisnici. Na vlastiti rizik upotrebljavate ili se oslanjate na informacije koje su poslali korisnici.

Aplikacija ActiveCaptain omogućuje vezu s vašim ECHOMAP Ultra 2 ploterom, nautičkim i drugim kartama te ActiveCaptain zajednicom za povezanu plovidbu.

Na mobilnom uređaju s aplikacijom ActiveCaptain možete preuzimati, kupovati i nadograđivati nautičke i druge karte. Aplikaciju možete upotrijebiti kako biste brzo i jednostavno prenijeli korisničke podatke poput točaka i ruta, povezali se s Garmin Quickdraw™ Contours zajednicom, nadogradili softver uređaja i isplanirali svoje putovanje.

Možete se povezati s ActiveCaptain zajednicom kako biste primali najnovije informacije o marinama i ostalim točkama interesa.

ActiveCaptain uloge

Vaša razina interakcije s uređajem ECHOMAP Ultra 2 putem aplikacije ActiveCaptain ovisi o vašoj ulozi.

Funkcija	Vlasnik	Gost
Registracija kartica uređaja, ugrađenih karata i dodatnih karata na račun	Da	Ne
Nadogradnja softvera	Da	Da
Automatski prijenos Garmin Quickdraw kontura koje ste preuzeli ili stvorili	Da	Ne
Automatski prijenos korisničkih podataka poput točaka i ruta	Da	Ne
Početak navigacije do specifične točke ili navigacija po specifičnoj ruti, te slanje te točke ili rute na uređaj ECHOMAP Ultra 2	Da	Da

Početak rada s aplikacijom ActiveCaptain

Mobilni uređaj možete povezati s uređajem ECHOMAP Ultra 2 s aplikacijom ActiveCaptain. Aplikacija vam omogućuje brz i jednostavan način interakcije s uređajem ECHOMAP Ultra 2 i izvršavanje zadataka poput dijeljenja podataka, registracije, nadogradnje softvera uređaja.

- 1 Na uređaju ECHOMAP Ultra 2 odaberite **Plovilo > ActiveCaptain**.
- 2 Na stranici **ActiveCaptain** odaberite **Wi-Fi mreža > Wi-Fi > Uključi**.
- 3 Unesite naziv i lozinku za ovu mrežu.
- 4 Umetnite memorijsku karticu u utor za karticu uređaja ECHOMAP Ultra 2 (*Umetanje memorijskih kartica, stranica 4*).
- 5 Odaberite **Post.ActiveCaptain kart.**

OBAVIJEST

Uređaj može zatražiti da formatirate memorijsku karticu. Formatiranjem kartice brišu se sve informacije spremljene na kartici. To uključuje sve spremljene korisničke podatke poput točaka. Formatiranje kartice je preporučeno, ali nije obavezno. Prije formatiranja kartice trebate spremiti podatke s memorijske kartice u internu memoriju uređaja (*Kopiranje korisničkih podataka s memorijske kartice, stranica 146*). Nakon formatiranja kartice za aplikaciju ActiveCaptain, korisničke podatke možete prenijeti natrag na karticu (*Kopiranje svih korisničkih podataka na memorijsku karticu, stranica 146*).

Provjerite je li kartica umetnuta svaki put kad želite upotrijebiti funkciju ActiveCaptain.

- 6 Iz trgovine aplikacijama na mobilnom uređaju instalirajte i otvorite aplikaciju ActiveCaptain.

SAVJET: S pomoću mobilnog uređaja možete skenirati ovaj QR kod kako biste preuzeli aplikaciju.

- 7 Mobilni uređaj postavite unutar 32 m (105 ft) od uređaja ECHOMAP Ultra 2.
- 8 U postavkama mobilnog uređaja otvorite stranicu s Wi-Fi® vezama i povežite se s uređajem ECHOMAP Ultra 2 s pomoću naziva i lozinke koje ste unijeli u 3. koraku.



Nadogradnja softvera pomoću aplikacije ActiveCaptain

Ako vaš uređaj ima Wi-Fi tehnologiju, možete upotrijebiti aplikaciju ActiveCaptain kako biste preuzeli i instalirali najnovije nadogradnje softvera za uređaj.

OBAVIJEST

Aplikacija će možda morati preuzeti velike datoteke zbog nadogradnji softvera. Primjenjuju se uobičajena ograničenja podataka i tarife vašeg davatelja internetskih usluga. Obratite se davatelju internetskih usluga za dodatne informacije o ograničenjima podataka ili tarifama.

Postupak instalacije može potrajati nekoliko minuta.

- 1 Mobilni uređaj povežite s uređajem ECHOMAP Ultra 2 (*Početak rada s aplikacijom ActiveCaptain, stranica 11*).
- 2 Kad je nadogradnja softvera dostupna i kad na mobilnom uređaju imate pristup internetu, odaberite **Nadogradnje softvera > Preuzmi**.
Aplikacija ActiveCaptain preuzima nadogradnju na mobilni uređaj. Kad aplikaciju ponovno povežete s uređajem ECHOMAP Ultra 2, nadogradnja se prenosi na uređaj. Kad se prijenos završi, uređaj će zatražiti da instalirate nadogradnju.
- 3 Kad uređaj ECHOMAP Ultra 2 prikaže zahtjev, odaberite opciju za instalaciju nadogradnje.
 - Ako želite odmah nadograditi softver, odaberite **OK**.
 - Ako želite odgoditi nadogradnju, odaberite **Odustani**. Kad ste spremni instalirati nadogradnju, odaberite **ActiveCaptain > Nadogradnje softvera > Instaliraj sad**.

Nadogradnja karata s pomoću aplikacije ActiveCaptain

NAPOMENA: Da biste nadogradili karte, najprije ih morate registrirati ([Početak rada s aplikacijom ActiveCaptain, stranica 11](#)).

Najnovije nadogradnje karata za svoj uređaj možete preuzeti i prenijeti putem aplikacije ActiveCaptain. Kako biste skratili vrijeme preuzimanja i uštedili prostor za pohranu, možete preuzeti samo ona područja karte koja su vam potrebna.

Nakon prvog preuzimanja karte ili područja nadogradnja karata odvija se automatski svaki put kada otvorite aplikaciju ActiveCaptain.

Ako preuzimate cijelu kartu, aplikaciju Garmin Express™ možete upotrijebiti kako biste kartu preuzeli na memorijsku karticu ([Nadogradnja karata s pomoću aplikacije Garmin Express, stranica 150](#)). Aplikacija Garmin Express preuzima velike karte brže od aplikacije ActiveCaptain.

OBAVIJEST

Aplikacija će možda morati preuzeti velike datoteke radi nadogradnji karata. Primjenjuju se uobičajena ograničenja podataka i tarife vašeg davatelja internetskih usluga. Obratite se davatelju internetskih usluga za dodatne informacije o ograničenjima podataka ili tarifama.

1 Kada imate pristup internetu putem mobilnog uređaja, odaberite **Karta** >  > **Preuzimanje karata**.

2 Odaberite područje za preuzimanje.

3 Odaberite **Preuzmi**.

4 Po potrebi odaberite kartu koju treba nadograditi.

Aplikacija ActiveCaptain preuzima nadogradnju na mobilni uređaj. Kad aplikaciju ponovno povežete s uređajem ECHOMAP Ultra 2, nadogradnja se prenosi na uređaj. Nadograđene karte možete upotrebljavati kad se prijenos dovrši.

Pretplata na karte

Pretplata na karte omogućuje pristup najnovijim nadogradnjama karata i dodatnim sadržajima putem mobilne aplikacije ActiveCaptain. Nadograđene karte i sadržaj možete preuzimati svaki dan.

Pretplate na karte možete kupovati, aktivirati i obnovljati u aplikaciji za mobilne uređaje ActiveCaptain ([Detaljne karte, stranica 15](#)).

Bežično dijeljenje

Možete bežično povezati uređaj ECHOMAP Ultra 2 s uređajem ECHOMAP Ultra 2 ili ECHOMAP UHD2 kako biste dijelili korisničke podatke i podatke sonara ([Povezivanje dva uređaja ECHOMAP za dijeljenje korisničkih podataka i podataka sonara, stranica 13](#)). Prvi put kada otvorite postavke bežične mreže, pojavljuje se odzivnik koji traži postavljanje bežične mreže na uređaju poslužitelju. Nakon postavljanja mreže uređaj možete povezati s ostalim bežičnim uređajima kao što je vaš telefon da biste mogli upotrebljavati aplikaciju ActiveCaptain ([Početak rada s aplikacijom ActiveCaptain, stranica 11](#)).

Postavljanje Wi-Fi mreže

Ovaj uređaj može biti glavno računalo za Wi-Fi mrežu s kojom možete povezati bežične uređaje, primjerice drugi ploter ili telefon. Prvi put kada pristupite postavkama bežične mreže, pojavljuje se odzivnik koji traži postavljanje mreže.

1 Odaberite  > **Komunikacije** > **Wi-Fi mreža** > **Wi-Fi** > **Uključi** > **OK**.

2 Ako je potrebno, unesite naziv za bežičnu mrežu.

3 Unesite lozinku.

Ta će vam lozinka biti potrebna da pristupite bežičnoj mreži s bežičnog uređaja kao što je telefon. Lozinka razlikuje mala i velika slova.



Povezivanje dva uređaja ECHOMAP za dijeljenje korisničkih podataka i podataka sonara

Možete povezati uređaj ECHOMAP Ultra 2 i uređaj ECHOMAP Ultra 2 ili ECHOMAP UHD2 kako biste bežično dijelili korisničke podatke i podatke sonara.

Korisnički se podaci automatski dijele između dva uređaja dok su povezani. Za dijeljenje podataka sonara možda ćete morati odabrati izvor sonara ([Dijeljenje sonara, stranica 13](#)).

Da biste povezali dva uređaja, jedan morate postaviti kao uređaj poslužitelj, a drugi kao uređaj klijent. Istovremeno možete povezati samo dva kompatibilna uređaja ECHOMAP. Uređaj poslužitelj može se povezati s ostalim bežičnim uređajima kao što su telefon ili tablet dok je povezan s uređajem klijentom.

NAPOMENA: Uređaj ECHOMAP Ultra 2 ne može se povezati s uređajem ECHOMAP UHD2 5/7 cv koji je postavljen kao uređaj poslužitelj. Kao uređaj poslužitelj morate postaviti uređaj ECHOMAP Ultra 2.

- 1 Pazite da su oba kompatibilna uređaja ECHOMAP u dometu od 32 m (105 ft) te da su oba uključena.
- 2 Na kompatibilnom uređaju ECHOMAP koji će biti poslužitelj mreže postavite Wi-Fi mrežu ([Postavljanje Wi-Fi mreže, stranica 12](#)).
- 3 Na komatibilnom uređaju ECHOMAP koji je poslužitelj mreže odaberite  > **Komunikacije** > **Wi-Fi mreža** > **Wi-Fi** > **Uključi** > **Glavno računalo** > **Uparivanje s ploterom** > **Početak**.
- 4 Na kompatibilnom uređaju ECHOMAP koji je klijent odaberite  > **Komunikacije** > **Wi-Fi mreža** > **Wi-Fi** > **Uključi** > **Klijent** > **Uparivanje s glavnim računalom** > **Početak**.
- 5 Nakon što se uređaji uspješno povežu odaberite **OK**.

Za prekid uparivanja uređaja i uklanjanje vjerodajnica za bežičnu mrežu kako se ubuduće ne bi pokušavali povezati na uređaju klijentu odaberite  > **Komunikacije** > **Wi-Fi mreža** > **Prekid uparivanja**.

Ako ne možete povezati dva uređaja, riješite probleme s povezivanjem i pokušajte ponovo ([Rješavanje problema s bežičnom vezom, stranica 13](#)).

Dijeljenje sonara

Dva kompatibilna uređaja ECHOMAP koja su povezana putem Wi-Fi mreže mogu dijeliti podatke sonara ([Povezivanje dva uređaja ECHOMAP za dijeljenje korisničkih podataka i podataka sonara, stranica 13](#))

Ako je s oba uređaja ECHOMAP povezana sonda, svaki će uređaj automatski upotrebljavati svoj sonar. Ako želite da izvor sonara bude drugi uređaj, to morate postaviti ručno ([Odabir izvora sonara, stranica 69](#)).

Ako je sonda povezana samo s jednim uređajem ECHOMAP, taj će uređaj biti izvor sonara za oba uređaja.

Rješavanje problema s bežičnom vezom

Ako ne možete bežično povezati dva kompatibilna uređaja ECHOMAP, provjerite stavke u nastavku i pokušajte ponovo.

- Ako povezujete uređaj ECHOMAP Ultra 2 i ECHOMAP UHD2 5/7 cv, uređaj ECHOMAP Ultra 2 mora biti postavljen kao poslužitelj mreže. Uređaj ECHOMAP Ultra 2 ne možete povezati s uređajem ECHOMAP UHD2 5/7 cv koji je postavljen kao poslužitelj.
- Provjerite jesu li dva uređaja u dometu (32 m (105 ft)).
- Provjerite je postoji li nešto što može uzrokovati smetnje signalu između uređaja, posebno metalne predmete.
- Isključite uređaj, ponovo ga uključite i ponovo se pokušajte povezati.

Povezivanje bežičnog uređaja s ploterom

Prije povezivanja bežičnog uređaja na bežičnu mrežu plotera morate konfigurirati bežičnu mrežu plotera ([Postavljanje Wi-Fi mreže, stranica 12](#)).

S ploterom možete spojiti više bežičnih uređaja kako bi dijelili podatke.

- 1 Na bežičnom uređaju uključite Wi-Fi i pokrenite traženje bežičnih mreža.
- 2 Odaberite naziv bežične mreže plotera ([Postavljanje Wi-Fi mreže, stranica 12](#)).
- 3 Unesite lozinku plotera.

Upravljanje Wi-Fi mrežom

Promjena Wi-Fi poslužitelja

Ako postoji više plotera s Wi-Fi tehnologijom na Garmin brodskoj mreži, možete promijeniti ploter koji je Wi-Fi host uređaj. To može biti korisno ako se pojave problemi s Wi-Fi komunikacijama. Promjena Wi-Fi poslužitelja omogućuje vam odabir plotera koji je fizički bliži vašem mobilnom uređaju.

- 1 Odaberite  > **Komunikacije** > **Wi-Fi mreža** > **Napredno** > **Wi-Fi Host**.
- 2 Slijedite upute na zaslону.

Promjena bežičnog kanala

Ako nailazite na poteškoće u pronalaženju ili priključivanju uređaja, ili ako dolazi do smetnji, možete promijeniti bežični kanal.

- 1 Odaberite  > **Komunikacije** > **Wi-Fi mreža** > **Napredno** > **Kanal**.
- 2 Unesite novi kanal.

Ne trebate mijenjati bežični kanal na uređajima koji su povezani s tom mrežom.

Bežični senzor vjetra

Povezivanje bežičnog senzora s ploterom

Na ploteru možete pregledavati podatke s kompatibilnog bežičnog senzora.

- 1 Odaberite  > **Komunikacije** > **Bežični uređaji**.
- 2 Odaberite senzor vjetra.
- 3 Odaberite **Omogući**.

Ploter počinje tražiti bežični senzor i povezuje se s njim.

Za prikaz podataka senzora podatke dodajte podatkovnom polju ili mjeraču.

Podešavanje orijentacije senzora vjetra

Ovu postavku trebate prilagoditi ako senzor nije usmjeren prema prednjoj strani plovila i ako nije paralelan sa središnjom linijom.

NAPOMENA: Otvor kroz koji se kabel povezuje s motkom naznačuje prednju stranu senzora.

- 1 Odredite kut pod kojim je senzor otklonjen od sredine prednje strane plovila u stupnjevima u smjeru kazaljke na satu oko jarbola:
 - Ako je senzor usmjeren udesno, kut bi trebao iznositi između 1 i 180 stupnjeva.
 - Ako je senzor usmjeren ulijevo, kut bi trebao iznositi između -1 i -180 stupnjeva.
- 2 Odaberite  > **Komunikacije** > **Bežični uređaji**.
- 3 Odaberite senzor vjetra.
- 4 Odaberite **Pomak kuta vjetra**.
- 5 Unesite kut iz koraka 1.
- 6 Odaberite **Gotovo**.

Pregledavanje podataka o plovilu na Garmin satu

Kompatibilan Garmin sat možete povezati s kompatibilnim ploterom kako biste mogli pregledati podatke s plotera.

- 1 Garmin sat postavite unutar dometa (3 m) plotera.
- 2 Na zaslonu s vremenom odaberite **START > Podaci plovila > START**.
NAPOMENA: Ako je ploter već povezan, a želite povezati drugi ploter, otvorite zaslon Podaci plovila držite pritisnutim gumb UP i odaberite Novo uparivanje.
- 3 Na ploteru odaberite  > **Komunikacije > Bežični uređaji > Connect IQ™ aplikacije > Podaci plovila > Omogućiti > Nova veza**.
Ploter počinje tražiti nosivi uređaj i povezuje se s njim.
- 4 Usporedite kôd prikazan na ploteru s kodom na satu.
- 5 Ako se kodovi podudaraju, odaberite **Da** kako biste dovršili postupak uparivanja.
Nakon uparivanja, uređaji će se automatski povezati kada se nađu unutar dosega.

Karte i 3D prikazi karte

Dostupne karte i 3D prikazi karte ovise o podacima karte i dodacima koji se koriste.

NAPOMENA: 3D prikazi karata dostupni su s premium kartama u određenim područjima.

Kartama i 3D prikazima karte možete pristupiti odabirom stavke Karte.

Navigacijska karta: Prikazuje podatke o navigaciji koji su dostupni na prethodno učitanim kartama i dodatnim kartama, ako su dostupne. Podaci uključuju plutače, svjetla, kabele, mjerenja dubine, marine i stanice za predviđanje morskih mijena u zračnom prikazu.

Ribolovna karta: Pruža detaljni prikaz kontura dna i mjerenja dubine na karti. Ova karta uklanja navigacijske podatke s karte, pruža detaljne batimetrijske podatke i pojačava obrise dna radi očitavanja dubine. Ova karta najbolja je za ribolov na pučini, u dubokom moru.

NAPOMENA: Karta za ribolov dostupna je s premium kartama, u određenim područjima.

Perspective 3D: Pruža prikaz odozgo i iza plovila (prema kursu) i predstavlja vizualno navigacijsko sredstvo. Ovaj je prikaz koristan prilikom navigacije kroz nezgodne pješčane sprudove, grebene, mostove ili kanale i koristan je prilikom određivanja ulaznih i izlaznih ruta u nepoznate luke ili sidrišta.

3D karte: Pruža detaljan trodimenzionalni prikaz odozgo i iza plovila (prema kursu) i predstavlja vizualno navigacijsko sredstvo. Ovaj je prikaz koristan prilikom navigacije kroz nezgodne pješčane sprudove, grebene, mostove ili kanale i koristan je prilikom određivanja ulaznih i izlaznih ruta u nepoznate luke ili sidrišta.

Fish Eye 3D: Pruža vizualni podvodni prikaz morskog dna prema informacijama s karte. Kada je priključena sonda sonara, pronađeni objekti (kao što su ribe) označeni su crvenim, zelenim i žutim krugovima. Crvena boja označava najveća jata, a zelena najmanja.

Sjenčanje reljefa: Omogućuje sjenčanje nadmorske visine jezera i obalnih voda u visokoj rezoluciji. Ova karta može biti korisna za ribolov i ronjenje.

NAPOMENA: Sjenčanje reljefa dostupna je s premium kartama, u određenim područjima.

Detaljne karte

Ovaj je ploter kompatibilan s najnovijim Garmin Navionics+™ kartama i dodatnim vrhunskim funkcijama karte. Ove karte možete dobiti na tri načina:

- Možete kupiti ploter s prethodno učitanim detaljnim kartama.
- Možete kupiti područja karte na memorijsku karticu od zastupništva tvrtke Garmin ili s web-mjesta garmin.com.
- Možete kupiti područja karte u aplikaciji ActiveCaptain i preuzeti ih na ploter.

NAPOMENA: Kako biste mogli pristupiti svim funkcijama karte na svom ploteru, najprije morate aktivirati prethodno učitane karte i karte kupljene na memorijskoj kartici uz pomoć aplikacije ActiveCaptain.

Aktiviranje pretplate na nautičku kartu

Ako želite koristiti sve funkcije Garmin Navionics+ karata koje su prethodno učitane na vaš uređaj ili kupljene na memorijskoj kartici, morate aktivirati pretplatu s pomoću aplikacije ActiveCaptain.

Vaša vam pretplata omogućuje pristup najnovijim nadogradnjama karata i dodatnim sadržajima koji su uključeni u pretplatu.

- 1 Ako ste karte kupili na memorijskoj kartici, umetnite karticu u utor za memorijsku karticu na ploteru ili u Garmin čitač memorijske kartice.
- 2 Otvorite aplikaciju ActiveCaptain na mobilnom uređaju i povežite je s ploterom (*Početak rada s aplikacijom ActiveCaptain, stranica 11*).
- 3 Nakon ActiveCaptain što se aplikacija poveže s ploterom, provjerite je li mobilni uređaj povezan s internetom.
- 4 U aplikaciji ActiveCaptain odaberite **Karta** >  > **Moje karte** i provjerite pokazuje li se na popisu aktivna pretplata za karte.
- 5 Po potrebi povežite ActiveCaptain aplikaciju s ploterom kako biste dovršili postupak aktivacije.
Aplikacija ActiveCaptain automatski aktivira pretplatu nakon što se poveže s internetom i poslije s ploterom. Status pretplate prikazat će se u aplikaciji ActiveCaptain na popisu Moje karte.

NAPOMENA: Možda će proći nekoliko sati prije nego što ćete moći potvrditi novu pretplatu.

Kupnja pretplate za kartu putem aplikacije ActiveCaptain

- 1 Povežite mobilni uređaj s internetom i otvorite aplikaciju ActiveCaptain.
- 2 Odaberite **Karta** >  > **Moje karte** > **Dodavanje pretplate na kartu**.
- 3 Odaberite kartu.
- 4 Odaberite **Pretplatite se sada**.

NAPOMENA: Možda će proći nekoliko sati prije nego što se prikaže nova pretplata.

Obnavljanje pretplate

Pretplata na karte istječe nakon godinu dana. Nakon isteka pretplate i dalje ćete moći preuzimati karte, ali nećete moći preuzimati najnovija ažuriranja karata ili dodatne sadržaje.

- 1 Povežite mobilni uređaj s internetom i otvorite aplikaciju ActiveCaptain.
- 2 Odaberite **Karta** >  > **Moje karte**.
- 3 Odaberite kartu koju želite obnoviti.
- 4 Odaberite **Obnovite sada**.

NAPOMENA: Možda će proći nekoliko sati prije nego što se prikaže obnovljena pretplata.

Navigacijska karta i ribolovna karta

NAPOMENA: Karta za ribolov dostupna je s premium kartama, u određenim područjima.



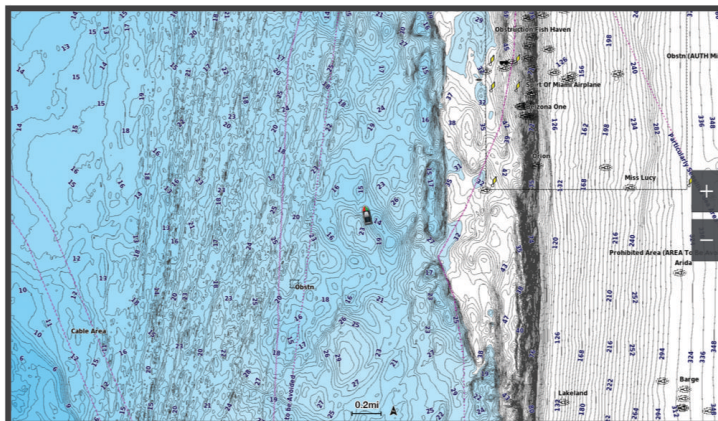



Navigacijska karta optimizirana je za navigaciju. Možete isplanirati kurs, vidjeti kartografske podatke te kartu upotrebljavati kao pomoć u navigaciji. Za otvaranje opcije Navigacijska karta odaberite **Karte > Navigacijska karta**.



Ribolovna karta sadrži detaljan prikaz s više pojedinosti o dnu i više sadržaja povezanog s ribolovom. Ta je karta optimizirana za upotrebu tijekom ribolova. Za otvaranje opcije Ribolovna karta odaberite **Karte > Ribolovna karta**.

Simboli karte

Ova tablica sadrži neke uobičajene simbole koje možete vidjeti na detaljnim kartama.

Ikona	Opis
	Plutača
	Informacije
	Pomorske usluge
	Stanica za predviđanje morskih mijena
	Trenutna stanica
	Dostupna fotografija iz zraka
	Dostupna fotografija iz iste perspektive

Ostale značajke zajedničke za većinu karata uključuju linije konture dubine, pojaseve morskih mijena, podatke o dubini (opisani na izvornoj papirnoj karti), navigacijska sredstva i simbole te područja s preprekama i kabelima.

Povećavanje i smanjivanje slike putem zaslona osjetljivog na dodir

Možete brzo povećati i smanjiti mnoge zaslone kao što su prikazi karata i sonara.

- Za smanjivanje približite dva prsta.
- Za povećavanje raširite dva prsta.

Mjerenje udaljenosti na karti

- 1 Odaberite lokaciju na karti.
- 2 Odaberite **Mjerenje**.

Na zaslonu će se prikazati pribadača koja označava vašu trenutnu lokaciju. Udaljenost i kut od pribadače prikazat će se u kutu.

SAVJET: Za ponovno postavljanje pribadače i mjerenje od trenutnog položaja pokazivača odaberite Postavi referencu.

Stvaranje točke na karti

- 1 Odaberite lokaciju ili objekt na karti.
- 2 Odaberite .

Pregled informacija o lokaciji i objektu na karti

Možete pregledati informacije poput morskih mijena, struja, neba, napomena na karti ili informacija o lokalnim uslugama u vezi s lokacijom ili objektom na navigacijskoj ili ribolovnoj karti.

- 1 Odaberite lokaciju ili objekt s navigacijske ili ribolovne karte.
Prikazat će se popis opcija. Prikazane opcije mijenjaju se s obzirom na odabranu lokaciju ili objekt.
- 2 Po potrebi odaberite .
- 3 Odaberite **Informacije**.

Pregled pojedinosti o navigacijskim oznakama

Na navigacijskoj karti, ribolovnoj karti, karti Perspective 3D ili Mariner's Eye 3D možete vidjeti pojedinosti o raznim vrstama navigacijskih pomagala, uključujući svjetionike, svjetla i prepreke.

NAPOMENA: Karta za ribolov dostupna je s premium kartama, u određenim područjima.

NAPOMENA: 3D prikazi karata dostupni su s premium kartama u određenim područjima.

- 1 Na karti ili 3D prikazu karte odaberite navigacijsku oznaku.
- 2 Odaberite naziv navigacijske oznake.

Kretanje prema odredištu na karti

UPOZORENJE



Sve rute i linije navigacije prikazane na ploteru služe samo kao opći prikaz rute ili pomoć u lociranju ispravnog kanala i nisu namijenjene kako bi se precizno slijedile. Prilikom navigacije uvijek upotrebljavajte navigacijske uređaje i uzimajte u obzir uvjete na vodi kako biste izbjegli nasukavanje ili opasnosti koje bi mogle dovesti do oštećenja broda, osobnih ozljeda ili smrti.

Automatsko navođenje temelji se na elektroničkim kartografskim podacima. Ti podaci ne osiguravaju izbjegavanje prepreka i premale dubine. Pažljivo usporedite kurs s onim što vizualno uočite i izbjegavajte kopno, plitku vodu i druge prepreke koje bi vam se mogle naći na putu.

Kada koristite opciju Iđi na, izravni i ispravljeni kurs mogli bi ići preko kopna ili plitke vode. Kopno, plitku vodu i ostale opasnosti izbjegavajte koristeći vizualne informacije.

NAPOMENA: Karta za ribolov dostupna je s premium kartama, u određenim područjima.

NAPOMENA: Automatsko navođenje dostupno je s premium kartama, u određenim područjima.

- 1 Odaberite lokaciju s navigacijske ili ribolovne karte.
- 2 Po potrebi odaberite **Navigiraj do**.
- 3 Odaberite opciju:
 - Za izravno navigiranje do lokacije odaberite **Iđi na** ili .
 - Za stvaranje rute s uključenim skretanjima do lokacije odaberite **Ruta do** ili .
 - Za upotrebu funkcije Auto Guidance odaberite **Automatsko navođenje** ili .
- 4 Pregledajte kurs označen grimiznom linijom (*Označavanje ruta bojama, stranica 37*).

NAPOMENA: Kada koristite Automatsko navođenje, sivi dio bilo koje grimizne linije znači da Automatsko navođenje ne može izračunati dio linije za Automatsko navođenje. To se događa zbog postavki za minimalnu sigurnu dubinu vode i minimalnu sigurnu visinu prepreke.
- 5 Pratite grimiznu liniju i upravljajte tako da izbjegnute kopno, plitku vodu i druge prepreke.

Funkcije premium karata

⚠ UPOZORENJE

Sve rute i linije navigacije prikazane na ploteru služe samo kao opći prikaz rute ili pomoć u lociranju ispravnog kanala i nisu namijenjene kako bi se precizno slijedile. Prilikom navigacije uvijek upotrebljavajte navigacijske uređaje i uzimajte u obzir uvjete na vodi kako biste izbjegli nasukavanje ili opasnosti koje bi mogle dovesti do oštećenja broda, osobnih ozljeda ili smrti.

Automatsko navođenje temelji se na elektroničkim kartografskim podacima. Ti podaci ne osiguravaju izbjegavanje prepreka i premale dubine. Pažljivo usporedite kurs s onim što vizualno uočite i izbjegavajte kopno, plitku vodu i druge prepreke koje bi vam se mogle naći na putu.

NAPOMENA: Ne podržavaju svi modeli sve karte.

Dodatne premium karte, kao što su Garmin Navionics Vision+™ omogućuju vam da izvučete maksimum iz svog plotera. Osim detaljnog prikaza nautičkih karata, premium karte mogu sadržavati sljedeće funkcije dostupne u određenim područjima.

NAPOMENA: Sve funkcije premium karata nisu dostupne neposredno nakon kupnje. Prije mogućnosti pristupa svim premium funkcijama morate aktivirati pretplatu na karte u preuzeti određenu funkciju u aplikaciji ActiveCaptain (*Aktiviranje pretplate na nautičku kartu, stranica 16*).

Mariner's Eye 3D: Donosi pogled vidljiv s mjesta iznad i iza plovila za trodimenzionalnu pomoć u navigaciji.

Fish Eye 3D: Donosi vizualni trodimenzionalni prikaz morskog dna prema informacijama s karte.

Ribolovne karte: Prikaz karte s poboljšanim prikazom kontura dna i bez navigacijskih podataka. Ova karta najbolja je za ribolov na pučini, u dubokom moru.

Satelitske slike visoke rezolucije: Donose satelitske slike visoke rezolucije za realističan prikaz kopna i vodenih površina na navigacijskoj karti (*Prikaz satelitskih slika na navigacijskoj karti, stranica 22*).

Fotografije iz zraka: Prikaz marina i drugih zračnih fotografija značajnih za navigaciju koje vam pomažu vizualizirati okolinu (*Pregled fotografija orijentira iz zraka, stranica 22*).

Detaljne informacije o cestama i točkama interesa: Prikaz detaljnih podataka o cestama i točkama interesa, uključujući iznimno detaljne obalne ceste i točke interesa kao što su restorani, prenoćišta i lokalne atrakcije.

Automatsko navođenje: Koristi određene podatke o plovilu i podatke karte radi određivanja najbolje putanje do odredišta.

Slike sonara: Prikazuje slike sonara kako bi se bolje prikazala gustoća dna.

Sjenčanje reljefa: Prikazuje gradijent dna sa sjenčanjem.

Prikaz karte Fish Eye 3D

S pomoću linija kontura dubine premium karata kao što je Garmin Navionics Vision+, prikaz karte Fish Eye 3D omogućuje prikaz morskog dna ili dna jezera.

Podvodni ciljevi kao što je riba označeni su crvenim, zelenim i žutim krugovima. Crvena boja označava najveća jata, a zelena najmanja.

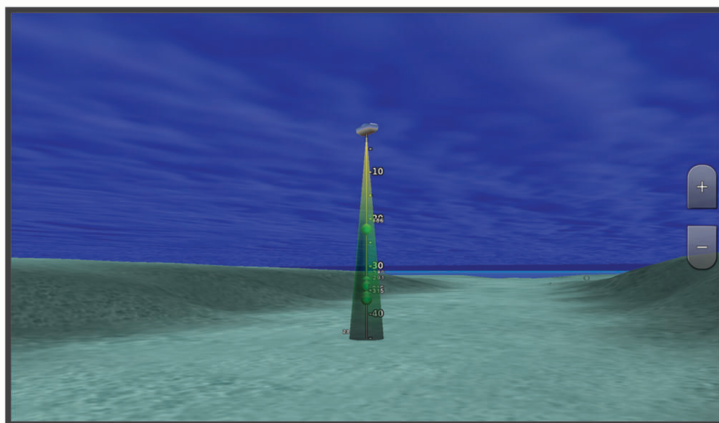

Pregled informacija stanice za predviđanje morskih mijena

⚠ UPOZORENJE

Informacije o morskim mijenama i struji služe samo u informativne svrhe. Snosite odgovornost za praćenje svih objavljenih smjernica o vodi, za svjesnost o svojem okruženju i za primjenu pravila sigurne plovidbe u svakom trenutku. Nepridržavanjem ovog upozorenja može doći do oštećenja imovine, teške ozljede ili smrti.

Ikona  na karti označava stanice za predviđanje morskih mijena. Možete pregledati detaljni grafikon stanice za predviđanje morskih mijena kako biste mogli predvidjeti razinu morske mijene u različitim trenucima ili u različite dane.

NAPOMENA: Ova je funkcija dostupna s premium kartama, u određenim područjima.

- 1 Odaberite stanicu za predviđanje morskih mijena na navigacijskoj ili ribolovnoj karti.
Informacije o smjeru morske mijene i razini morske mijene prikazuju se pored ikone .
- 2 Odaberite naziv stanice.

Animirani indikatori morskih mijena i struja

⚠ UPOZORENJE

Informacije o morskim mijenama i struji služe samo u informativne svrhe. Snosite odgovornost za praćenje svih objavljenih smjernica o vodi, za svjesnost o svojem okruženju i za primjenu pravila sigurne plovidbe u svakom trenutku. Nepridržavanjem ovog upozorenja može doći do oštećenja imovine, teške ozljede ili smrti.

NAPOMENA: Ova je funkcija dostupna s premium kartama, u određenim područjima.

Možete pregledavati animirane pokazivače stanica za predviđanje morskih mijena i animirane pokazivače smjera struje na navigacijskoj ili ribolovnoj karti. U postavkama karte morate omogućiti i animirane ikone (*Prikaz indikatora morskih mijena i struja, stranica 21*).

Pokazivač stanice za predviđanje morskih mijena prikazuje se na karti u obliku okomitog grafikona sa strelicom. Crvena strelica okrenuta prema dolje označava plimu u opadanju, a plava strelica okrenuta prema gore označava plimu u porast. Nakon što pomaknete pokazivač preko pokazivača stanice za predviđanje morskih mijena, iznad pokazivača stanice prikazat će se visina plime u stanici.

Pokazivači smjera struje prikazuju se u obliku strelica na karti. Smjer svake od strelica označava smjer struje na određenoj lokaciji na karti. Boja strelice struje označava raspon brzine struje na toj lokaciji. Nakon što premjestite pokazivač preko pokazivača smjera struja, iznad pokazivača smjera prikazat će se specifična brzina struje na toj lokaciji.

Boja	Trenutni raspon brzine
Žuta	0 do 1 čvora
Narančasta	1 do 2 čvora
Crvena	2 ili više čvorova

Prikaz indikatora morskih mijena i struja

NAPOMENA: Ova je funkcija dostupna s premium kartama, u određenim područjima.

Na navigacijskoj ili ribolovnoj karti možete prikazati statičke ili animirane pokazivače stanica za predviđanje morskih mijena i smjera struje.

- 1 Na navigacijskoj ili ribolovnoj karti odaberite **••• > Slojevi > Karta > Mors. mij.i str.**
- 2 Odaberite opciju:
 - Za prikaz animiranih stanica za mjerenje morskih struja i stanica za predviđanje morskih mijena na karti odaberite **Animirano**.
 - Kako biste omogućili klizač morskih mijena i struje koji postavlja vrijeme prijave morskih mijena i struja na karti, odaberite **Klizač**.

Prikaz satelitskih slika na navigacijskoj karti

NAPOMENA: Ova je funkcija dostupna s premium kartama, u određenim područjima.

Dijelove navigacijske karte koji se odnose na kopno, more ili oba dijela možete prekriti satelitskim slikama visoke rezolucije.

NAPOMENA: Kad su omogućene, satelitske slike visoke rezolucije prisutne su samo pri nižim razinama zumiranja. Ako ne možete vidjeti slike visoke rezolucije u svojem opcionalnom području karte, možete odabrati **+** za povećanje prikaza. Možete i povećati razinu detalja promjenom pojedinosti zumiranja na karti.

1 Na navigacijskoj karti odaberite **••• > Slojevi > Karta > Satelitske fotografije**.

2 Odaberite opciju:

- Odaberite **Samo kopno** za prikaz standardnih kartografskih podataka na vodi, s kopnom prekrivenim fotografijama.

NAPOMENA: Za pregledavanje Standard Mapping® karata ova postavka mora biti omogućena.

- Odaberite **Foto-karta** za prikaz fotografija na vodi i kopnu uz određeno zatamnjenje. Zatamnjenje fotografije podesite pomoću klizača. Što je postotak veći, više će satelitskih fotografija pokrivati i kopno i vodu.

Pregled fotografija orijentira iz zraka

Ako na navigacijskoj karti želite pregledavati fotografije iz zraka, u postavkama karte morate uključiti postavku Foto točke (*Slojevi karte, stranica 28*).

NAPOMENA: Ova je funkcija dostupna s premium kartama, u određenim područjima.

Možete koristiti fotografije orijentira, marina i luka iz zraka kako biste se orijentirali ili upoznali s marinom ili lukom prije dolaska.

1 Na navigacijskoj karti odaberite ikonu fotoaparata:

- Za prikaz fotografije iz zraka odaberite .
- Za prikaz fotografije iz iste perspektive odaberite . Fotografija slikana iz položaja fotoaparata, u smjeru u kojem pokazuje stožac.

2 Odaberite **Fotografija**.







Sustav za automatsko identificiranje

Sustav za automatsko identificiranje (AIS) omogućuje vam identifikaciju i praćenje drugih plovila i upozorava vas na promet u području. Kada ga priključite na vanjski AIS uređaj, ploter će moći prikazati neke AIS informacije o drugim plovilima koja se nalaze unutar dometa, koja su opremljena transponderom i koja aktivno emitiraju AIS informacije.

Informacije prijavljene za svako od plovila uključuju identitet pomorske mobilne službe (MMSI), lokaciju, GPS brzinu, GPS smjer, vrijeme proteklo od posljednjeg prijavljenog položaja plovila, najbliži pristup i vrijeme do najbližeg pristupa.

Neki modeli plotera podržavaju i praćenje vojnih snaga pomoću sustava Blue Force Tracking. Plovila koja se prate pomoću sustava Blue Force Tracking na ploteru su prikazana plavo-zelenom bojom.

Simboli određivanja AIS cilja

Simbol	Opis
	AIS plovilo. Plovilo prijavljuje AIS informacije. Smjer u kojemu trokut pokazuje označava smjer u kojemu se AIS plovilo kreće.
	Cilj je odabran.
	Cilj je aktiviran. Cilj izgleda veći na karti. Zelena linija pridružena cilju označava smjer cilja. Ako su postavke pojedinosti podešene na Prikaži, MMSI, brzina i smjer plovila prikazuju se ispod cilja. Ako je izgubljen AIS prijenos od plovila, prikazat će se poruka.
	Cilj je izgubljen. Zeleni X označava kako je AIS prijenos s plovila izgubljen, a ploter prikazuje natpis poruke s upitom treba li se plovilo i dalje pratiti. Prestanete li pratiti plovilo, s karte ili 3D prikaza karte nestat će simbol izgubljenog cilja.
	Opasni cilj u dometu. Cilj treperi dok se oglašava alarm i prikazuje se poruka. Nakon što je alarm potvrđen, puni crveni trokut s pridruženom crvenom linijom označit će lokaciju i smjer cilja. Ako je alarm za sudar u sigurnoj zoni isključen, cilj će treperiti, ali zvučni se alarm neće oglasiti i natpis alarma neće se prikazati. Ako je izgubljen AIS prijenos od plovila, prikazat će se poruka.
	Opasni cilj je izgubljen. Crveni X označava kako je AIS prijenos s plovila izgubljen, a ploter prikazuje poruku s upitom treba li se plovilo i dalje pratiti. Prestanete li pratiti plovilo, s karte ili 3D prikaza karte nestat će simbol izgubljenog cilja.
	Lokacija ovog simbola upućuje na najbližu točku približavanja opasnom cilju, a brojevi pored simbola označavaju vrijeme do najbliže točke približavanja tom cilju.

NAPOMENA: Plovila koja se prate pomoću sustava Blue Force Tracking označena su plavo-zelenom bojom neovisno o njihovom statusu.

Smjer i planirani kurs aktiviranih AIS ciljeva

Nakon što aktivirani AIS cilj prikaže informacije o smjeru i kopnenom kursu, smjer cilja prikazat će se na karti u obliku neprekinute linije i bit će pridružen simbolu AIS cilja. Linija smjera ne prikazuje se na 3D prikazu karte.

Planirani kurs aktiviranog AIS cilja prikazuje se u obliku isprekidane linije na karti ili 3D prikazu karte. Dužina planirane linije kursa temelji se na vrijednosti planirane postavke smjera. Ako aktivirani AIS cilj ne emitira podatke o brzini ili se plovilo ne pomiče, linija planiranog kursa neće se prikazati. Podaci o promjenama u brzini, kopnenom kursu ili brzini skretanja koje emitira plovilo mogu utjecati na izračun planirane linije kursa.

Kada podaci o kopnenom kursu, smjeru i brzini skretanja dođu iz aktiviranog AIS cilja, planirani kurs cilja izračunava se na temelju podataka o kopnenom kursu i brzini skretanja. Smjer kojim cilj skreće, a koji se također temelji na podacima o brzini skretanja, određen je smjerom zavoja na krajevima linije smjera. Dužina zavoja se ne mijenja.



Kada podaci o kopnenom kursu i smjeru dođu iz aktiviranog AIS cilja, bez navođenja podataka o brzini skretanja, planirani kurs cilja izračunava se na temelju podataka o kopnenom kursu.

Prikaz popisa AIS prijetnji

- 1 Na karti ili 3D prikazu karte odaberite **••• > Slojevi > Druga plovila > AIS > AIS lista**.
SAVJET: AIS popisu možete brzo pristupiti u izborniku poruka i upozorenja (*Poruke i upozorenja, stranica 124*).
- 2 Ako je potrebno, odaberite **Opcije prikaza** da biste sortirali ili filtrirali stavke na popisu.

Aktivacija cilja za AIS plovilo

- 1 Na karti ili 3D prikazu karte odaberite **••• > Slojevi > Druga plovila > AIS > AIS lista**.
SAVJET: AIS popisu možete brzo pristupiti u izborniku poruka i upozorenja (*Poruke i upozorenja, stranica 124*).
- 2 Odaberite plovilo s popisa.
- 3 Odaberite **Pregledaj** i pregledajte podatke o cilju.
- 4 Odaberite **Aktiviraj cilj**.

Pregled informacija o ciljanom AIS plovilu

Možete pregledati status AIS signala, MMSI, GPS brzinu, GPS smjer i druge informacije prijavljene za ciljano AIS plovilo.

- 1 Na karti ili 3D prikazu karte odaberite AIS plovilo.
- 2 Odaberite **AIS plovilo**.

Deaktivacija cilja za AIS plovilo

- 1 Na karti ili 3D prikazu karte odaberite AIS plovilo.
- 2 Odaberite **AIS plovilo > Deaktiviraj**.

Prikaz AIS plovila na karti ili na 3D prikazu karte

Prije korištenja AIS plovila, uređaj za iscrtavanje morate povezati s vanjskim AIS uređajem i primiti aktivni signal transpondera s drugih plovila.

Možete konfigurirati način prikaza drugih plovila na karti ili na 3D prikazu karte. Raspon prikaza konfiguriran za jednu kartu ili jedan 3D prikaz karte primjenjuje se samo na tu kartu ili na taj 3D prikaz karte. Pojedini smjer i postavke staza konfigurirane za jednu kartu ili jedan 3D prikaz karte primjenjuju se na sve karte i na sve 3D prikaze karte.

- 1 Na karti ili 3D prikazu karte odaberite **••• > Slojevi > Druga plovila > AIS**.
- 2 Odaberite opciju:
 - Za prikaz tragova AIS plovila odaberite **AIS staze** i po potrebi prilagodite duljinu staze..
 - Kako biste označili udaljenost od svoje lokacije na kojoj se prikazuju AIS plovila odaberite **Raspon prikaza** i zatim odaberite udaljenost.
 - Za prikaz popisa plovila s aktiviranim AIS-om odaberite **AIS lista**.

Postavljanje alarma za sudar u sigurnoj zoni

⚠ OPREZ

Postavka Generator zvučnog signala mora se uključiti kako biste mogli čuti alarme (*Postavke zvuka i prikaza, stranica 135*). Neuspješno postavljanje zvučnih alarma može uzrokovati ozljede ili oštećenje imovine.

Prije postavljanja alarma s istom mrežom s kojom je povezan kompatibilni ploter morate povezati AIS uređaj. Alarm za sudar u sigurnoj zoni koristi se za AIS plovila. Sigurna zona koristi se za izbjegavanje sudara i može se prilagoditi.

1 Odaberite > Alarmi > Alarm za sudar > Uključi.

Kada plovilo s aktivacijom AIS uđe u područje sigurne zone oko vašeg plovila, prikazuje se natpis poruke i oglašava se alarm. Plovilo je i na zaslonu označen kao opasno. Kad je alarm isključen, natpis poruke i zvučni signal su isključeni, ali je plovilo na zaslonu još uvijek označen kao opasno.

2 Odaberite **Domet**, a zatim odaberite udaljenost za radijus sigurne zone oko plovila.

3 Odaberite **Vrijeme do**, a zatim odaberite vrijeme u koje će se alarm oglasiti ako se ustanovi da će objekt ući u sigurnu zonu.

Na primjer, ako želite biti obaviješteni o ulasku 10 minuta ranije, postavite Vrijeme do na 10, a alarm će se oglasiti 10 minuta prije nego što plovilo uđe u sigurnu zonu.

AIS oznake za pomoć pri navigaciji

AIS oznakama za pomoć pri navigaciji (ATON) smatraju se svi podaci za pomoć pri navigaciji koji se odašilju putem AIS radija. ATON oznake prikazuju se na karti i pridruženi su im identifikacijski podaci kao što su položaj i vrsta.

Postoje tri osnovne vrste AIS ATON oznaka. Stvarne ATON oznake zaista postoje i njihove se identifikacijske i lokacijske informacije odašilju s lokacije na kojoj se nalaze. Hibridne ATON oznake zaista postoje i njihove se identifikacijske i lokacijske informacije odašilju s druge lokacije. Virtualne ATON oznake ne postoje i njihove se identifikacijske i lokacijske informacije odašilju s druge lokacije.

AIS ATON oznake možete pregledavati na karti ako je ploter povezan s kompatibilnim AIS radijem. Za prikaz AIS ATON oznaka na karti odaberite **••• > Slojevi > Karta > Navigacijska pomagala > ATON oznake**. Više informacija o ATON oznakama možete dobiti ako na karti odaberete ATON oznaku.

Simbol	Značenje
	Stvarna ili hibridna ATON oznaka
	Stvarna ili hibridna ATON oznaka: gornja oznaka – sjever
	Stvarna ili hibridna ATON oznaka: gornja oznaka – jug
	Stvarna ili hibridna ATON oznaka: gornja oznaka – istok
	Stvarna ili hibridna ATON oznaka: gornja oznaka – zapad
	Stvarna ili hibridna ATON oznaka: gornja oznaka – posebna
	Stvarna ili hibridna ATON oznaka: gornja oznaka – sigurnost
	Stvarna ili hibridna ATON oznaka: gornja oznaka – opasnost
	Virtualna ATON oznaka
	Virtualna ATON oznaka: gornja oznaka – sjever
	Virtualna ATON oznaka: gornja oznaka – jug
	Virtualna ATON oznaka: gornja oznaka – istok
	Virtualna ATON oznaka: gornja oznaka – zapad
	Virtualna ATON oznaka: gornja oznaka – posebna
	Virtualna ATON oznaka: gornja oznaka – sigurnost
	Virtualna ATON oznaka: gornja oznaka – opasnost

AIS signali pomoći





Kad se aktiviraju, samostalni uređaji za AIS signale pomoći emitiraju izvješća o položaju u slučaju nužde. Uređaj za iscrtavanje može primiti signale s odašiljača za potragu i spašavanje (SART), radio signalizacije za označavanje položaja (EPIRB) i drugih MOB signala. Signali pomoći razlikuju se od standardnih AIS signala pa izgledaju drugačije na uređaju za iscrtavanje. Umjesto praćenja signala pomoći kako biste izbjegli sudar, pratite ih za lociranje i pomoć plovilu ili osobi.

Navigiranje do signala pomoći

Kad primite signal pomoći, pojavit će se alarm signala pomoći.

Odaberite **Pregledaj > Idi na** kako biste započeli navigaciju do signala.

Simboli određivanja AIS uređaja za signale pomoći

Simbol	Opis
	Emitiranje AIS uređaja za signale pomoći. Odaberite za pregled više podataka o emitiranju i početku navigacije.
	Signal je izgubljen.
	Testiranje signala. Javlja se kad plovilo započne ispitivanje uređaja za signale pomoći i ne predstavlja stvarnu opasnost.
	Probni signal je izgubljen.

Omogućavanje upozorenja na ispitivanje AIS odašiljača

Kako biste izbjegli primanje većeg broja upozorenja na ispitivanje i simbola u napučenim područjima poput marina, možete odabrati da primete ili ignorirate testne poruke AIS odašiljača. Ako želite ispitati AIS uređaj za hitne slučajeve, morate omogućiti primanje upozorenja na ispitivanje na uređaju za iscrtavanje.

1 Odaberite  > **Alarmi** > **AIS**.

2 Odaberite opciju:

- Za primanje ili ignoriranje testnih signala Radio signalizacije za označavanje položaja u hitnim slučajevima (EPRIB) odaberite **AIS-EPIRB test**.
- Za primanje ili ignoriranje testnih signala Čovjek u moru (MOB) odaberite **AIS-MOB test**.
- Za primanje ili ignoriranje testnih signala Odašiljač za potragu i spašavanje (SART) odaberite **Ispitivanje AIS SART odašiljača**.

Isključivanje AIS prijema

Primanje AIS signala uključeno je po zadanim postavkama.

Odaberite  > **Druga plovila** > **AIS** > **Isključi**.

Sve AIS funkcije onemogućene su na svim kartama i 3D prikazima karti. To uključuje praćenje i određivanje cilja AIS plovila, alarme za sudar koji rezultiraju iz praćenja i određivanja cilja AIS plovila te prikaz podataka o AIS plovilima.

Izbornik karte

NAPOMENA: Sve se postavke ne mogu primijeniti na sve karte. Za neke opcije potrebne su premium karte ili priključeni dodaci, kao što je radar.

NAPOMENA: Izbornici mogu sadržavati neke postavke koje instalirane karte ili vaša trenutna lokacija ne podržavaju. Ako napravite izmjene tih postavki, te izmjene neće utjecati na prikaz karte.

Na karti odaberite **•••**.

Slojevi: Prilagođava izgled različitih stavki na kartama ([Slojevi karte, stranica 28](#)).

Quickdraw Contours: Uključuje iscrtavanje kontura dna i omogućuje stvaranje oznaka za ribolovne karte ([Izrada karata pomoću softvera Garmin Quickdraw Contours, stranica 33](#)).

Postavke: Prilagođava postavke karte ([Postavke karte, stranica 32](#)).

Uredi preklapanja: Prilagođava podatke prikazane na zaslonu ([Prilagođavanje preklapanja podataka, stranica 9](#)).

Slojevi karte

Slojeve karte možete uključiti ili isključiti i prilagoditi značajke karata. Svaka je postavka posebna za kartu ili prikaz karte koji se koristi.

NAPOMENA: Nisu sve postavke primjenjive na sve karte i modele plotera. Za neke su opcije potrebne premium karte ili priključeni dodaci.

NAPOMENA: Izbornici mogu sadržavati neke postavke koje instalirane karte ili vaša trenutačna lokacija ne podržavaju. Ako napravite izmjene tih postavki, te izmjene neće utjecati na prikaz karte.

Na karti odaberite **••• > Slojevi**.

Karta: Prikazuje i skriva stavke povezane s kartom (*Postavke slojeva karte, stranica 28*).

Moje plovilo: Prikazuje i skriva stavke povezane s plovilom (*Postavke sloja mog plovila, stranica 29*).

Upravljanje korisničkim podacima: Prikazuje i skriva korisničke podatke poput točaka, granica i tragova te otvara popise korisničkih podataka (*Postavke sloja korisničkih podataka, stranica 29*).

Druga plovila: Podešava način na koji se prikazuju ostala plovila (*Postavke sloja drugih plovila, stranica 30*).

Voda: Prikazuje i skriva stavke koje se odnose na dubinu (*Postavke sloja vode, stranica 30*).

Quickdraw Contours: Prikazuje i skriva Garmin Quickdraw Contours podatke (*Postavke softvera Garmin Quickdraw Contours, stranica 36*).

Postavke slojeva karte

Na karti odaberite **••• > Slojevi > Karta**.

Satelitske fotografije: Prikazuje satelitske slike visoke rezolucije na dijelovima kopna ili na dijelovima kopna i mora na navigacijskoj karti ako se koriste određene premium karte (*Prikaz satelitskih slika na navigacijskoj karti, stranica 22*).

NAPOMENA: Za pregledavanje Standard Mapping karata ova postavka mora biti omogućena.

Mors. mij.i str.: Prikazuje indikatore stanica za mjerenje i predviđanje morskih mijena na karti (*Prikaz indikatora morskih mijena i struja, stranica 21*) i omogućuje klizač plime i struje koji postavlja vrijeme prijave plime i struja na karti.

Kopnene točke interesa: Prikazuje točke interesa na kopnu.

Navigacijska pomagala: Prikazuje navigacijska pomagala kao što su ATON oznake i bljeskanje svjetla na karti. Omogućuje odabir između NOAA ili IALA navigacijskih pomagala.

Servisne točke: Prikazuje lokacije za nautičke usluge.

Dubina: Podešava stavke na sloju dubine (*Postavke sloja dubine, stranica 28*).

Zabranjena područja: Prikazuje informacije o zabranjenim područjima na karti.

Foto točke: Prikazuje ikone kamere za zračne fotografije (*Pregled fotografija orijentira iz zraka, stranica 22*).

Postavke sloja dubine

Na karti odaberite **••• > Slojevi > Karta > Dubina**.

Sjenčanje dubine: Određuje gornju i donju dubinu za sjenčanje između njih.

Sjenčanje plitke vode: Postavlja sjenčanje od obalne linije do navedene dubine.

Dubine točke: Uključuje podatke o dubini i postavlja opasnu dubinu. Dubine točke koje su jednake ili pliće od opasne dubine označene su crvenim tekstom.

Ribolovne konture: Postavljanje razine zumiranja za detaljan pregled kontura dna i mjerenja dubine te pojednostavljuje prikaz karte za optimalno korištenje u ribolovu.

Postavke sloja mog plovila

Na karti odaberite **••• > Slojevi > Moje plovilo**.

Linija smjera: Prikazuje i podešava liniju smjera, liniju nacrtanu na karti od pramca plovila u smjeru kretanja (*Postavljanje linije smjera i oznake kutova, stranica 57*).

Aktivni tragovi: Prikazuje aktivni trag na karti i otvara izbornik Opcije aktivnog traga.

Ruža vjetrova: Daje vizualni prikaz kuta ili smjera vjetra pomoću podataka s povezanog senzora vjetra i postavlja izvor podataka o vjetru.

Ruža kompasa: Prikazuje ružu kompasa oko plovila koji označava smjer kompasa okrenut u smjeru plovila. Omogućavanjem ove opcije onemogućuje se opcija Ruža vjetrova.

Ikona plovila: Postavlja ikonu koja označava vašu trenutnu lokaciju na karti.

Postavke layline linija

Ako želite koristiti funkciju layline linija, najprije morate povezati senzor vjetra i ploter.

U načinu rada za jedrenje (*Postavljanje vrste plovila za jedriličarske funkcije, stranica 50*) na navigacijskoj karti mogu se prikazati layline linije. Layline linije mogu biti vrlo korisne tijekom utrka.

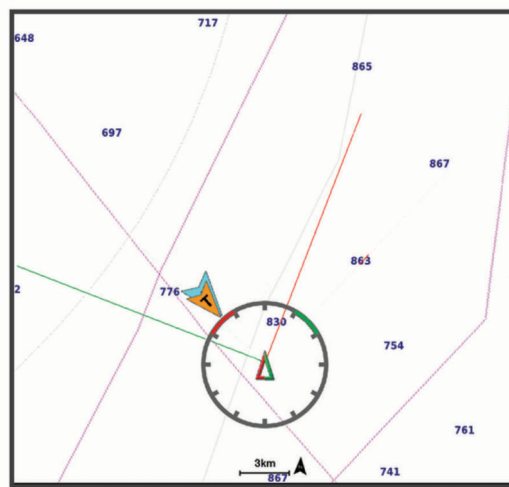

Na navigacijskoj karti odaberite **••• > Slojevi > Moje plovilo > Layline linije > Postavljanje**.

Kut jedrenja: Omogućava odabir načina na koji će uređaj izračunavati layline linije. Opcija Stvarno izračunava layline linije pomoću kuta vjetra koji je izmjerio senzor vjetra. Opcija Ručno izračunava layline linije pomoću ručno unesenog privjetrinskog i zavjetrinskog kuta. Opcija Polarni dijagram izračunava layline linije na temelju uvezenih podataka iz polarnih dijagrama (*Ručni uvoz polarnog dijagrama, stranica 53*).

Privjetrinski kut: Omogućuje vam da postavite layline liniju na temelju privjetrinskog kuta jedrenja.

Zavjetrinski kut: Omogućuje vam da postavite layline liniju na temelju zavjetrinskog kuta jedrenja.

Korekcija plime: Ispravlja layline linije ovisno o morskim mijenama.

Filtar layline linija: Filtrira podatke o layline liniji na temelju unesenog intervala. Unesite veći broj za glađu layline liniju koja filtrira neke od promjena smjera broda ili stvarnog kuta vjetra. Unesite manji broj za veću osjetljivost na promjene smjera broda ili kut stvarnog vjetra.

Postavke sloja korisničkih podataka

Na kartama možete prikazati korisničke podatke poput točaka, granica i tragova.

Na karti odaberite **••• > Slojevi > Upravljanje korisničkim podacima**.

Točke: Prikazuje točke na karti i otvara popis točaka.

Granice: Prikazuje granice na karti i otvara popis granica.

Trase: Prikazuje tragove na karti.

Postavke sloja drugih plovila

NAPOMENA: Za ove opcije potrebno je priključiti dodatnu opremu kao što je AIS prijemnik ili VHF radio uređaj. Na karti odaberite **••• > Slojevi > Druga plovila**.

DSC: Postavlja način prikaza DSC plovila i staza na karti te prikazuje DSC popis.

AIS: Postavlja način prikaza AIS plovila i staza na karti te prikazuje AIS popis.

Pojedinosti: Prikazuje ostale pojedinosti o plovilima na karti.

Planirani smjer: Postavlja vrijeme za planirani smjer za plovila koja imaju aktiviran AIS.

Alarm za sudar: Postavlja alarm za sudar u sigurnoj zoni (*Postavljanje alarma za sudar u sigurnoj zoni, stranica 25*).

Postavke sloja vode

Na karti odaberite **••• > Slojevi > Voda**.

NAPOMENA: Izbornik može sadržavati neke postavke koje instalirane karte ili vaša trenutna lokacija ne podržavaju. Ako napravite izmjene tih postavki, te izmjene neće utjecati na prikaz karte.

NAPOMENA: Nisu sve postavke primjenjive na sve karte, prikaze i modele plotera. Za neke su opcije potrebne premium karte ili priključeni dodaci.

Sjenčanje dubine: Određuje gornju i donju dubinu za sjenčanje između njih (*Sjenčanje raspona dubina, stranica 31*).

Sjenčanje plitke vode: Postavlja sjenčanje od obalne linije do navedene dubine.

Dubine točke: Uključuje podatke o dubini i postavlja opasnu dubinu. Dubine točke koje su jednake ili pliće od opasne dubine označene su crvenim tekstom.

Ribolovne konture: Postavljanje razine zumiranja za detaljan pregled kontura dna i mjerenja dubine te pojednostavljuje prikaz karte za optimalno korištenje u ribolovu.

Sjenčanje reljefa: Prikazuje gradijent dna sa sjenčanjem. Ova je funkcija dostupna samo s nekim premium kartama.

Slike sonara: Prikazuje slike sonara kako bi se bolje prikazala gustoća dna. Ova je funkcija dostupna samo s nekim premium kartama.

Razina jezera: Postavlja trenutnu razinu vode jezera. Ova je funkcija dostupna samo s nekim premium kartama.

Sjenčanje raspona dubina

Možete postaviti raspone boja na karti tako da se prikazuju dubine vode na kojima ciljana riba trenutno grize. Možete postaviti dublje raspone kako biste nadzirali koliko se brzo dubina dna mijenja unutar određenog raspona dubine. Možete izraditi do deset raspona dubine. Pri ribolovu u kopnenim vodama maksimalno pet raspona dubina mogu pomoći u smanjenju zakrčenosti karte. Rasponi dubina primjenjuju se na sve karte i na sve vodene površine.

Neke Garmin LakeVü™ karte i premium dodatne karte zadano imaju sjenčanje višestrukih raspona dubina.

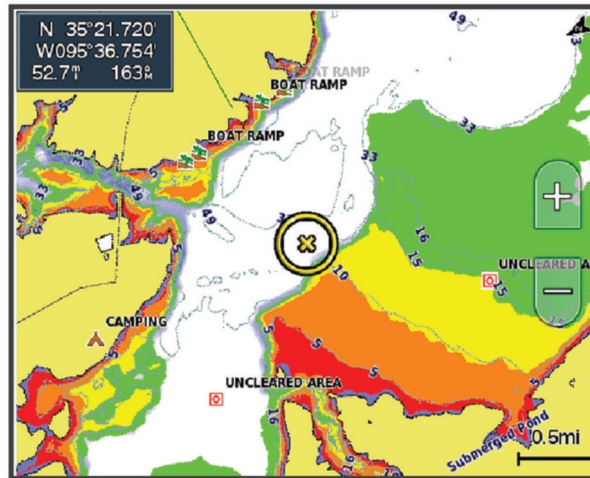

Crvena	Od 0 do 1,5 m (od 0 do 5 ft)
Narančasta	Od 1,5 do 3 m (od 5 do 10 ft)
Žuta	Od 3 do 4,5 m (od 10 do 15 ft)
Zelena	Od 4,5 do 6,1 m (od 15 do 20 ft)

Za uključivanje i podešavanje na karti odaberite **••• > Slojevi > Voda > Sjenčanje dubine**.

Postavke karte

NAPOMENA: Nisu sve postavke primjenjive na sve karte i 3D prikaze karte. Neke postavke zahtijevaju vanjske dodatke ili odgovarajuće premium karte.

Na karti odaberite **•••** > **Postavke karte**.

Orijentacija karte: Postavlja perspektivu karte.

Dalji prikaz unaprijed: Automatski pomiče vašu trenutnu lokaciju prema dnu zaslona sukladno povećanju brzine kretanja. Za najbolje rezultate unesite najveću brzinu.

Orijentacija plovila: Poravnava ikonu plovila na karti. Opcija Autom. poravnava ikonu plovila uz GPS COG pri velikim brzinama i uz magnetski smjer pri niskim brzinama kako bi se ikona plovila bolje uskladila s aktivnom linijom traga. Opcija Smjer poravnava ikonu plovila s magnetskim smjerom. Opcija GPS smjer (COG) poravnava ikonu plovila uz GPS COG. Ako odabrani izvor podataka nije dostupan, upotrebljava se dostupan izvor podataka.

UPOZORENJE

Postavka orijentacije plovila služi u informativne svrhe i ne treba se precizno slijediti. Uvijek upotrebljavajte navigacijske uređaje i uzimajte u obzir uvjete na vodi kako biste izbjegli nasukavanje ili opasnosti koje bi mogle dovesti do oštećenja plovila, ozljeda ili smrti.

NAPOMENA: Postavke Orijentacija karte i Orijentacija plovila možete postaviti odvojeno za dvije navigacijske karte koje se upotrebljavaju na kombiniranoj stranici.

Pojedinost: Podešava količinu pojedinosti koje se prikazuju na karti pri različitim razinama zumiranja.

Veličina karte: Postavlja vidljivu veličinu karte.

Karta svijeta: Koristi osnovnu kartu svijeta ili kartu osjenčanog reljefa. Ove su razlike vidljive samo kad je karta previše udaljena da bi se vidjela detaljna karta.

Startna linija: Postavlja startnu liniju za jedriličarsku utrku (*Postavljanje startne linije, stranica 51*).

Umetnuta karta: Prikazuje malu mapu u središtu vaše trenutne lokacije.

Postavke karte Fish Eye 3D

NAPOMENA: Ova je funkcija dostupna s premium kartama, u određenim područjima.

Na prikazu karte Fish Eye 3D odaberite **•••**.

Prikaži: Postavlja perspektivu 3D prikaza karte.

Trase: Prikazuje tragove.

Sonarni stožac: Prikazuje stožac koji označava područje pokriveno sondom.

Simboli riba: Prikazuje pronađene ribe.

Podržane karte

Kako bi vaša plovidba bila sigurna i ugodna, Garmin uređaji podržavaju samo službene karte koje je proizvela tvrtka Garmin ili drugi odobreni proizvođač.

Karte možete kupiti od tvrtke Garmin. Ako karte kupite od prodavača koji nije Garmin, istražite prodavača prije kupnje. Budite posebno oprezni kada je u pitanju prodaja putem interneta. Ako ste kupili kartu koja nije podržana, vratite je prodavaču.

Izrada karata pomoću softvera Garmin Quickdraw Contours

⚠ UPOZORENJE

Funkcija za izradu karata Garmin Quickdraw Contours korisnicima omogućuje da izrađuju karte. Tvrtka Garmin ne zastupa točnost, pouzdanost, potpunost ili pravodobnost karata koje su izradile treće strane. Na vlastiti rizik upotrebljavate ili se oslanjate na karte koje su izradile treće strane.

Funkcija za izradu karata Garmin Quickdraw Contours omogućuje vam trenutačno stvaranje karata s konturama i oznakama dubine za svaku vodenu površinu.

Kada Garmin Quickdraw Contours bilježi podatke, ikona plovila nalazi se u obojanom krugu. Taj krug predstavlja približnu veličinu područja karte koje se skenira sa svakim prolazom.



Zeleni krug ukazuje na dobru dubinu i GPS položaj te brzinu manju od 16 km/h (10 mph). Žuti krug ukazuje na dobru dubinu i GPS položaj te brzinu između 16 i 32 km/h (10 i 20 mph). Crveni krug ukazuje na lošu dubinu ili GPS položaj te brzinu veću od 32 km/h (20 mph).

Garmin Quickdraw Contours možete vidjeti u kombiniranom zaslonu ili kao jedan prikaz na karti.

Količina spremljenih podataka ovisi o veličini vaše memorijske kartice, izvoru sonara i brzini kojom se plovilo kreće dok bilježite podatke. Ako koristite sonar s jednom zrakom, dulje ćete moći bilježiti podatke. Na memorijsku karticu kapaciteta 2 GB može se snimiti otprilike 1500 sati podataka.

Kada podatke bilježite na memorijsku karticu u ploteru, novi se podaci dodaju postojećoj Garmin Quickdraw Contours karti i spremaju se na memorijsku karticu. Ako umetnete novu memorijsku karticu, postojeći se podaci ne prebacuju na novu karticu.

Izrada karte vodene površine pomoću funkcije Garmin Quickdraw Contours

Za korištenje funkcije Garmin Quickdraw Contours potrebni su dubina sonara, vaš GPS položaj i memorijska kartica sa slobodnim prostorom.

- 1 Na prikazu karte odaberite **••• > Quickdraw Contours > Pokreni snimanje**.
- 2 Kad se snimanje završi, odaberite **••• > Quickdraw Contours > Zaustavi snimanje**.
- 3 Odaberite **Upravljanje > Naziv** i unesite naziv karte.

Dodavanje oznake na Garmin Quickdraw Contours kartu

Možete dodati oznake na Garmin Quickdraw Contours kartu kako biste označili opasnosti ili točke interesa.

- 1 Na navigacijskoj karti odaberite lokaciju.
- 2 Odaberite **Quickdraw oznaka**.
- 3 Unesite tekst oznake i odaberite **Gotovo**.

Garmin Quickdraw zajednica

Garmin Quickdraw zajednica besplatna je javna online zajednica koja vam omogućuje preuzimanje karata koje su stvorili drugi korisnici. Možete i dijeliti svoje Garmin Quickdraw Contours karte.

Ako vaš uređaj ima Wi-Fi tehnologiju, pomoću aplikacije ActiveCaptain možete pristupiti Garmin Quickdraw zajednici (*Povezivanje s Garmin Quickdraw zajednicom pomoću usluge ActiveCaptain, stranica 34*).

Ako vaš uređaj nema Wi-Fi tehnologiju, pomoću web-mjesta Garmin Connect™ možete pristupiti Garmin Quickdraw zajednici (*Povezivanje s Garmin Quickdraw zajednicom pomoću usluge Garmin Connect, stranica 34*).

Povezivanje s Garmin Quickdraw zajednicom pomoću usluge ActiveCaptain

1 Na mobilnom uređaju otvorite aplikaciju ActiveCaptain i povežite se s ECHOMAP Ultra 2 uređajem (*Početak rada s aplikacijom ActiveCaptain, stranica 11*).

2 U aplikaciji odaberite **Quickdraw zajednica**.

Možete preuzimati konture drugih članova zajednice (*Preuzimanje karata Garmin Quickdraw zajednice pomoću aplikacije ActiveCaptain, stranica 34*) i dijeliti konture koje ste sami stvorili (*Dijeljenje Garmin Quickdraw Contours karata s Garmin Quickdraw zajednicom pomoću usluge ActiveCaptain, stranica 34*).

Preuzimanje karata Garmin Quickdraw zajednice pomoću aplikacije ActiveCaptain

Možete preuzeti Garmin Quickdraw Contours karte koje su izradili drugi korisnici i podijelili ih s Garmin Quickdraw zajednicom.

1 U aplikaciji ActiveCaptain na mobilnom uređaju odaberite **Quickdraw zajednica > Traži konture**.

2 Upotrijebite funkcije karte i pretraživanja kako biste pronašli područje za preuzimanje.

Crvene točke predstavljaju Garmin Quickdraw Contours karte koje su podijeljene za to područje.

3 Odaberite **Odaberite područje preuzimanja**.

4 Povucite okvir kako biste odabrali područje za preuzimanje.

5 Povucite kutove kako biste promijenili područje za preuzimanje.

6 Odaberite **Preuzimanje područja**.

Sljedeći put kada aplikaciju ActiveCaptain povežete s uređajem ECHOMAP Ultra 2, preuzete konture automatski se prenose na uređaj.

Dijeljenje Garmin Quickdraw Contours karata s Garmin Quickdraw zajednicom pomoću usluge ActiveCaptain

Garmin Quickdraw Contours karte koje ste izradili možete podijeliti s drugim korisnicima u Garmin Quickdraw zajednici.

Kad podijelite kartu s konturama, dijeli se samo karta s konturama. Točke neće biti podijeljene.

Kad ste postavili aplikaciju ActiveCaptain, možda ste odabrali automatsko dijeljenje kontura sa zajednicom. Ako to niste učinili, slijedite ove korake kako biste omogućili dijeljenje.

U aplikaciji ActiveCaptain na mobilnom uređaju odaberite **Sinkronizacija s ploterom > Doprinesi zajednici**.

Sljedeći put kad aplikaciju ActiveCaptain povežete s uređajem ECHOMAP Ultra 2, vaše karte s konturama automatski se prenose u zajednicu.

Povezivanje s Garmin Quickdraw zajednicom pomoću usluge Garmin Connect

1 Idite na connect.garmin.com.

2 Odaberite **Početak rada > Quickdraw zajednica > Početak rada**.

3 Ako nemate Garmin Connect račun, izradite ga.

4 Prijavite se u svoj Garmin Connect račun.

5 Odaberite **Upravljačka ploča > Pomorska** kako biste otvorili widget Garmin Quickdraw.

SAVJET: Provjerite nalazi li se u vašem računalu memorijska kartica kako biste mogli dijeliti Garmin Quickdraw Contours karte.

Dijeljenje Garmin Quickdraw Contours karata s Garmin Quickdraw zajednicom pomoću usluge Garmin Connect

Garmin Quickdraw Contours karte koje ste izradili možete podijeliti s drugim korisnicima u Garmin Quickdraw zajednici.

Kad podijelite kartu s konturama, dijeli se samo karta s konturama. Točke neće biti podijeljene.

- 1 Memorijsku karticu umetnite u utor za kartice (*Umetanje memorijskih kartica, stranica 4*).
- 2 Umetnite memorijsku karticu u računalo.
- 3 Pristupite Garmin Quickdraw zajednici (*Povezivanje s Garmin Quickdraw zajednicom pomoću usluge Garmin Connect, stranica 34*).
- 4 Odaberite **Podijelite svoje konture dubine**.
- 5 Pronađite memorijsku karticu i odaberite mapu /Garmin.
- 6 Otvorite mapu Quickdraw i odaberite datoteku ContoursLog.svy.

Nakon što se datoteka prenese, izbrišite datoteku ContoursLog.svy s memorijske kartice kako biste izbjegli probleme prilikom budućih prijenosa. Vaši se podaci neće izgubiti.

Preuzimanje karata Garmin Quickdraw zajednice pomoću aplikacije Garmin Connect

Možete preuzeti Garmin Quickdraw Contours karte koje su izradili drugi korisnici i podijeliti ih s Garmin Quickdraw zajednicom.

Ako vaš uređaj nema Wi-Fi tehnologiju, Garmin Quickdraw zajednici možete pristupiti putem web-mjesta usluge Garmin Connect.

Ako vaš uređaj ima Wi-Fi tehnologiju, Garmin Quickdraw zajednici trebate pristupiti pomoću aplikacije ActiveCaptain (*Povezivanje s Garmin Quickdraw zajednicom pomoću usluge ActiveCaptain, stranica 34*).

- 1 Umetnite memorijsku karticu u računalo.
- 2 Pristupite Garmin Quickdraw zajednici (*Povezivanje s Garmin Quickdraw zajednicom pomoću usluge Garmin Connect, stranica 34*).
- 3 Odaberite **Traži konture**.
- 4 Upotrijebite funkcije karte i pretraživanja kako biste pronašli područje za preuzimanje.
Crvene točke predstavljaju Garmin Quickdraw Contours karte koje su podijeljene za tu regiju.
- 5 Odaberite **Odaberite područje za preuzimanje**.
- 6 Povucite rubove okvira kako biste odabrali područje za preuzimanje.
- 7 Odaberite **Pokreni preuzimanje**.
- 8 Datoteku spremite na memorijsku karticu.
- 9 Izvadite memorijsku karticu iz računala.
- 10 Memorijsku karticu umetnite u utor za kartice (*Umetanje memorijskih kartica, stranica 4*).

Ploter automatski prepoznaje karte s konturama. Učitavanje karata na ploteru može potrajati nekoliko minuta.

Postavke softvera Garmin Quickdraw Contours

Na karti odaberite **••• > Quickdraw Contours > Postavke**.

Snimanje pomaka: Postavlja udaljenost između dubine sonara i dubine na kojoj se snimaju konture. Ako se od zadnjeg snimanja promijenila razina vode, podesite ovu postavku kako bi dubina snimanja bila ista za obje snimke.

Na primjer, ako ste zadnji put snimali na dubini sonara od 3,1 m (10,5 ft), a danas je dubina sonara 3,6 m (12 ft), unesite -0,5 m (-1,5 ft) za vrijednost funkcije Snimanje pomaka.

Pomak na prikazu karata korisnika: Postavlja razlike između dubine kontura i oznaka dubine na vašoj karti s konturama kako bi se nadoknadile promjene u razini vode ili pogreške dubine snimljenih karata.

Prikaz pomaka karata korisnika: Postavlja razlike između dubine kontura i oznaka dubine na karti s konturama koju ste preuzeli sa zajednice kako bi se nadoknadile promjene u razini vode ili pogreške dubine snimljenih karata.

Boje karte: Postavlja boju prikaza za Garmin Quickdraw Contours. Ako je postavka uključena, boje označavaju kvalitetu snimke. Ako je postavka isključena, područja kontura obojana su uobičajenim bojama karte.

Zelena ukazuje na dobru dubinu i GPS položaj te brzinu manju od 16 km/h (10 mph). Žuta ukazuje na dobru dubinu i GPS položaj te brzinu između 16 i 32 km/h (10 i 20 mph). Crvena ukazuje na lošu dubinu ili GPS položaj te brzinu veću od 32 km/h (20 mph).

Sjenčanje dubine: Određuje minimalnu i maksimalnu dubinu raspona dubina i boju za taj raspon dubina.

Navigacija pomoću plotera

UPOZORENJE

Sve rute i linije navigacije prikazane na ploteru služe samo kao opći prikaz rute ili pomoć u lociranju ispravnog kanala i nisu namijenjene kako bi se precizno slijedile. Prilikom navigacije uvijek upotrebljavajte navigacijske uređaje i uzimajte u obzir uvjete na vodi kako biste izbjegli nasukavanje ili opasnosti koje bi mogle dovesti do oštećenja broda, osobnih ozljeda ili smrti.

Automatsko navođenje temelji se na elektroničkim kartografskim podacima. Ti podaci ne osiguravaju izbjegavanje prepreka i premale dubine. Pažljivo usporedite kurs s onim što vizualno uočite i izbjegavajte kopno, plitku vodu i druge prepreke koje bi vam se mogle naći na putu.

Kada koristite opciju Idi na, izravni i ispravljeni kurs mogli bi ići preko kopna ili plitke vode. Kopno, plitku vodu i ostale opasnosti izbjegavajte koristeći vizualne informacije.

OPREZ

Ako vaše plovilo ima sustav autopilota, na svako upravljačko kormilo mora se postaviti namjenski upravljački zaslon autopilota kako bi se onemogućio sustav autopilota.

NAPOMENA: Neki prikazi karata dostupni su s premium kartama u određenim područjima.

Za navigaciju morate odabrati odredište, odrediti kurs ili stvoriti rutu i pratiti kurs ili rutu. Kurs ili rutu možete pratiti na navigacijskoj karti, ribolovnoj karti, karti Perspective 3D ili Mariner's Eye 3D.

Kurs do odredišta možete postaviti i slijediti na jedan od tri načina: Idi na, Ruta do ili Automatsko navođenje.

Idi na: Vodi vas izravno do odredišta. Ovo je standardni način navigiranja do odredišta. Ploter do odredišta stvara ravnu liniju kursa ili liniju navigacije. Putanja će možda prelaziti preko kopna ili drugih prepreka.

Ruta do: Stvara rutu od vaše lokacije do odredišta koja omogućava i dodatna skretanja. Ova metoda stvara ravnu liniju kursa do odredišta, ali vam omogućuje da ruti dodate skretanja kako biste izbjegli kopno i druge prepreke.

Automatsko navođenje: Koristi određene podatke o plovilu i podatke karte radi određivanja najbolje putanje do odredišta. Ova je mogućnost dostupna samo uz upotrebu kompatibilne premium karte na kompatibilnom ploteru. Stvara putanju navigacije skretanje-po-skretanje izbjegavajući kopno i druge prepreke ([Automatsko navođenje, stranica 44](#)).

Ako upotrebljavate kompatibilan autopilot povezan s ploterom pomoću tehnologije NMEA 2000, autopilot će slijediti rutu za automatsko navođenje.

NAPOMENA: Automatsko navođenje dostupno je s premium kartama, u određenim područjima.

Boja linije rute mijenja se ovisno o nekoliko faktora ([Označavanje ruta bojama](#), stranica 37).

Osnovna pitanja o navigaciji

Pitanje	Odgovor
Kako postići da me uređaj za iscrtavanje usmjeri kamo želim ići?	Krećite se pomoću opcije Idi na (Postavljanje i praćenje izravnog kursa pomoću opcije Idi na , stranica 38).
Kako postići da me uređaj navodi ravnom linijom (umanjujući odstupanja na minimum) do lokacije koristeći najkraći put od trenutne lokacije?	Stvorite rutu s jednom dionicom i krećite se njome pomoću opcije Ruta do (Stvaranje rute i navigiranje s vaše trenutne lokacije , stranica 42).
Kako postići da me uređaj navodi do lokacije zaobilazeći pritom ucrtane prepreke?	Stvorite rutu s više dionica i krećite se njome pomoću opcije Ruta do (Stvaranje rute i navigiranje s vaše trenutne lokacije , stranica 42).
Kako postići da uređaj upravlja automatskim pilotom?	Navigirajte s pomoću opcije Ruta do (Stvaranje rute i navigiranje s vaše trenutne lokacije , stranica 42).
Može li uređaj stvoriti putanju za mene?	Ako imate premium karte koje podržavaju automatsko navođenje i nalazite se u području pokrivenom funkcijom automatskog navođenja, možete navigirati pomoću automatskog navođenja (Postavljanje i praćenje puta u funkciji Automatsko navođenje , stranica 44).
Kako promijeniti postavke automatskog navođenja za svoje plovilo?	Pogledajte Konfiguracija putanje automatskog navođenja , stranica 46.

Označavanje ruta bojama

UPOZORENJE

Sve rute i linije navigacije prikazane na ploteru služe samo kao opći prikaz rute ili pomoć u lociranju ispravnog kanala i nisu namijenjene kako bi se precizno slijedile. Prilikom navigacije uvijek upotrebljavajte navigacijske uređaje i uzimajte u obzir uvjete na vodi kako biste izbjegli nasukavanje ili opasnosti koje bi mogle dovesti do oštećenja broda, osobnih ozljeda ili smrti.

Automatsko navođenje temelji se na elektroničkim kartografskim podacima. Ti podaci ne osiguravaju izbjegavanje prepreka i premale dubine. Pažljivo usporedite kurs s onim što vizualno uočite i izbjegavajte kopno, plitku vodu i druge prepreke koje bi vam se mogle naći na putu.

Kada koristite opciju Idi na, izravni i ispravljeni kurs mogli bi ići preko kopna ili plitke vode. Kopno, plitku vodu i ostale opasnosti izbjegavajte koristeći vizualne informacije.

Tijekom navigacije boja rute može se promijeniti kako bi naznačila kada trebate biti oprezni.

Grimizna: Zadana linija rute/staze.

Tanka ljubičasta: Dinamički ispravljena staza, naznačuje da ste izvan staze.

Narančasta: Opres! Ovaj segment rute može biti blizu pragova postavki dubine i visine u sklopu funkcije Auto Guidance. Na primjer, segment rute narančast je kada ruta prolazi ispod mosta ili je u potencijalno plitkim vodama. Samo Garmin Navionics+ i Garmin Navionics Vision+ karte.

Crvena prugasta: Upozorenje! Ovaj segment rute možda nije siguran na temelju postavki dubine i visine u sklopu funkcije Auto Guidance. Na primjer, segment rute označen je crvenom prugastom linijom kada ruta prolazi ispod vrlo niskog mosta ili je u plitkim vodama. Linija je crvena i prugasta samo na Garmin Navionics+ i Garmin Navionics Vision+ kartama, a na prethodnim verzijama karata linija je grimizna i siva prugasta.

Siva: Ovaj segment rute ne može se izračunati zbog kopna ili drugih prepreka ili na toj lokaciji nema područja pokrivenih kartom.

Odredišta

Odredišta možete odabrati pomoći raznih karti i 3D prikaza karte ili pomoću popisa.

Pretraživanje odredišta prema nazivu

Spremljene točke, rute, tragovi i odredišta pomorskih usluga možete pretraživati prema nazivu.

1 Odaberite **Kamo?** > **Usluge** > **Traži po nazivu**.

2 Unesite barem dio naziva svojeg odredišta.

3 Po potrebi odaberite **Gotovo**.

Prikazat će se 50 najbližih odredišta koja odgovaraju kriterijima vašeg pretraživanja.

4 Odaberite odredište.

Odabir odredišta pomoću navigacijske karte

Na navigacijskoj karti odaberite odredište.

Pretraživanje odredišta pomorskih usluga

NAPOMENA: Ova je funkcija dostupna s premium kartama, u određenim područjima.

Ploter sadrži informacije o tisućama odredišta na kojima se nude pomorske usluga.

1 Odaberite **Kamo?** > **Usluge**.

2 Odaberite **Usluge na pučini** ili **Usluge na kopnu**.

3 Po potrebi odaberite kategoriju pomorske usluge.

Ploter prikazuje popis najbližih lokacija te udaljenost i smjer do svake od njih.

4 Odaberite odredište za prikaz više informacija o odredištu ako su dostupne.

Popisom najbližih odredišta možete se kretati tako da ga dodirnete i povlačite gore i dolje.

Postavljanje i praćenje izravnog kursa pomoću opcije Iđi na

UPOZORENJE

Kada koristite opciju Iđi na, izravni i ispravljeni kurs mogli bi ići preko kopna ili plitke vode. Kopno, plitku vodu i ostale opasnosti izbjegavajte koristeći vizualne informacije.

Možete postaviti i pratiti izravni kurs od svoje trenutne lokacije do odabranog odredišta.

1 Odaberite odredište (*Odredišta, stranica 38*).

2 Odaberite **Navigiraj do** > **Iđi na**.

Prikazat će se grimizna linija. U središtu grimizne linije nalazi se tanja ljubičasta linija koja predstavlja ispravljeni kurs od vaše trenutne lokacije do odredišta. Ispravljeni kurs je dinamičan i, ako skrenete s kursa, pomicat će se s vašim plovilom.

3 Pratite grimiznu liniju i upravljajte tako da izbjegnute kopno, plitku vodu i druge prepreke.

4 Nađete li se izvan kursa, pratite ljubičastu liniju (ispravljeni kurs) kako biste došli do odredišta ili se vratite do grimizne linije (izravni kurs).

Možete upotrebljavati i narančastu strelicu za kurs za praćenje koja prikazuje predloženi polumjer zakretanja kako biste plovilo vratili na kurs.

UPOZORENJE

Pregledajte postoje li prepreke na putu prije zakretanja. Ako put nije siguran, smanjite brzinu plovila i odredite koji je put natrag do kursa.

Zaustavljanje navigacije

Prilikom navigacije na odgovarajućoj karti odaberite opciju:

- Odaberite **••• > Zaustavljanje navigacije**.
- Prilikom navigiranja putem automatskog navođenja odaberite **••• > Opcije za navigaciju > Zaustavljanje navigacije**.
- Odaberite .

Točke

Točke su lokacije koje snimate i spremate u uređaj. Točke označavaju gdje ste, kamo idete ili gdje ste bili. Možete im dodati pojedinosti o lokaciji poput naziva, nadmorske visine ili dubine.

Označavanje trenutne lokacije kao točke

Na bilo kojem zaslonu dodirnite **Označi**.

Stvaranje točke na drugoj lokaciji

- 1 Na karti odaberite **Kamo? > Točke > Nova točka**.
- 2 Odaberite opciju:
 - Za stvaranje točke na temelju koordinata odaberite **Upiši koordinate** i unesite koordinate.
 - Za stvaranje točke pomoću karte odaberite **Koristi kartu**, odaberite lokaciju i odaberite **Stvori međutočku**.
 - Za stvaranje točke pomoću raspona (udaljenosti) i smjera odaberite **Unesite raspon/smjer**, a zatim unesite podatke.

Označavanje lokacije čovjeka u moru (MOB)

Odaberite **Označi > Čovjek u moru**.

Međunarodni MOB simbol (čovjek u moru) označava aktivnu MOB točku i ploter određuje izravan kurs natrag do označene lokacije.

Projekcija točke

Možete stvoriti novu točku projiciranjem udaljenosti i smjera druge lokacije. Ovo može biti korisno pri stvaranju starta i cilja za jedriličarsku utrku.

- 1 Odaberite **Kamo? > Točke > Nova točka > Unesite raspon/smjer**.
- 2 Po potrebi odaberite referentnu točku na karti.
- 3 Odaberite **Unesite raspon/smjer**.
- 4 Unesite udaljenost i odaberite **Gotovo**.
- 5 Unesite smjer i odaberite **Gotovo**.
- 6 Odaberite **Stvori međutočku**.

Pregled popisa svih međutočaka

Odaberite opciju:

- Odaberite **Kamo? > Točke**.
- Na karti ili 3D prikazu karte odaberite **••• > Točke**.

Uređivanje spremljene točke

- 1 Odaberite **Kamo? > Točke**.
- 2 Odaberite točku.
- 3 Odaberite **Pregledaj > Uredi**.
- 4 Odaberite opciju:
 - Za dodavanje naziva odaberite **Naziv** i zatim unesite naziv.
 - Za promjenu simbola odaberite **Simbol**.
 - Za pomicanje položaja točke odaberite **Položaj**.
 - Za promjenu dubine odaberite **Dubina**.
 - Za promjenu temperature vode odaberite **Temperatura vode**.
 - Za promjenu komentara odaberite **Komentar**.

Pomicanje spremljene točke

- 1 Odaberite **Kamo? > Točke**.
- 2 Odaberite točku.
- 3 Odaberite **Pregledaj > Uredi > Položaj**.
- 4 Naznačite novu lokaciju točke:
 - Odaberite **Upiši koordinate**, unesite nove koordinate i odaberite **Gotovo** ili **Odustani** kako biste premjestili točku upotrebom koordinata.
 - Odaberite **Koristi kartu** kako biste pomaknuli točku dok koristite kartu, odaberite novu lokaciju na karti i zatim odaberite **Pomakni točku**.
 - Za premještanje točke s pomoću trenutnog položaja plovila odaberite **Koristi trenutni položaj**.
 - Za pomicanje točke s pomoću raspona (udaljenosti) i smjera odaberite **Unesite raspon/smjer**, unesite informacije i zatim odaberite **Gotovo**.

Pretraživanje i navigacija do spremljene točke

UPOZORENJE

Sve rute i linije navigacije prikazane na ploteru služe samo kao opći prikaz rute ili pomoć u lociranju ispravnog kanala i nisu namijenjene kako bi se precizno slijedile. Prilikom navigacije uvijek upotrebljavajte navigacijske uređaje i uzimajte u obzir uvjete na vodi kako biste izbjegli nasukavanje ili opasnosti koje bi mogle dovesti do oštećenja broda, osobnih ozljeda ili smrti.

Automatsko navođenje temelji se na elektroničkim kartografskim podacima. Ti podaci ne osiguravaju izbjegavanje prepreka i premale dubine. Pažljivo usporedite kurs s onim što vizualno uočite i izbjegavajte kopno, plitku vodu i druge prepreke koje bi vam se mogle naći na putu.

Kada koristite opciju **Idi na**, izravni i ispravljeni kurs mogli bi ići preko kopna ili plitke vode. Kopno, plitku vodu i ostale opasnosti izbjegavajte koristeći vizualne informacije.

NAPOMENA: Automatsko navođenje dostupno je s premium kartama, u određenim područjima.

Za navigiranje do točke morate ju prvo stvoriti.

- 1 Odaberite **Kamo? > Točke**.
- 2 Odaberite točku.
- 3 Odaberite **Navigiraj do**.
- 4 Odaberite opciju:
 - Za izravno navigiranje do lokacije odaberite **Idi na**.
 - Za stvaranje rute s uključenim skretanjima do lokacije odaberite **Ruta do**.
 - Za korištenje automatskog navođenja odaberite **Automatsko navođenje**.
- 5 Pregledajte kurs koji je označen grimiznom linijom.

NAPOMENA: Kada koristite Automatsko navođenje, sivi dio bilo koje grimizne linije znači da Automatsko navođenje ne može izračunati dio linije za Automatsko navođenje. To se događa zbog postavki za minimalnu sigurnu dubinu vode i minimalnu sigurnu visinu prepreke.

- 6 Pratite grimiznu liniju i upravljajte tako da izbjegnute kopno, plitku vodu i druge prepreke.

Brisanje točke ili točke MOB

- 1 Odaberite **Kamo? > Točke**.
- 2 Odaberite točku ili MOB.
- 3 Odaberite **Pregledaj > Izbriši**.

Brisanje svih međutočaka

Odaberite **Kamo? > Upravljanje korisničkim podacima > Brisanje korisničkih podataka > Točke > Sve**.

Rute

Ruta je put od jedne lokacije do jednog ili više odredišta.

Stvaranje rute i navigiranje s vaše trenutne lokacije

Na navigacijskoj karti ili ribolovnoj karti možete stvoriti rutu i odmah njome navigirati. Ovom se metodom ne sprema ruta.

- 1 Odaberite odredište s navigacijske ili ribolovne karte.
- 2 Odaberite **Ruta do**.
- 3 Odaberite lokaciju za posljednje skretanje prije odredišta.
- 4 Odaberite **Dodaj skretanje**.
- 5 Prema potrebi ponovite postupak za dodavanje još skretanja, krećući se unatrag od odredišta do trenutne lokacije plovila.
Posljednje skretanje koje ćete dodati trebalo bi biti prvo skretanje koje ćete obaviti ploveći s trenutne lokacije. To bi trebalo biti skretanje koje je najbliže vašem plovilu.
- 6 Odaberite **Gotovo**.
- 7 Pregledajte kurs koji je označen grimiznom linijom.
- 8 Pratite grimiznu liniju i upravljajte tako da izbjegnute kopno, plitku vodu i druge prepreke.

Stvaranje i spremanje rute

Jednoj ruti možete dodati do 250 skretanja.

- 1 Odaberite **Kamo? > Rute i automatsko navođenje > Novo > Stvori rutu pomoću karte**.
- 2 Odaberite početnu točku rute.
Početna točka može biti vaša trenutna lokacija ili neka druga lokacija.
- 3 Odaberite **Dodaj skretanje**.
- 4 Na karti odaberite lokaciju sljedećeg skretanja.
- 5 Odaberite **Dodaj skretanje**.
- 6 Prema potrebi ponovite korake 4 i 5 kako biste dodali još skretanja.
- 7 Odaberite **Gotovo**.

Prikaz popisa ruta i putova automatskog navođenja

- 1 Odaberite **Kamo? > Rute i automatsko navođenje**.
- 2 Po potrebi odaberite **Filtar** kako bi se prikazale samo rute ili putovi automatskog navođenja.
- 3 Odaberite **Sortiraj** za sortiranje popisa dostupnih ruta prema doseg, duljini ili nazivu.

Uređivanje spremljene rute

Možete promijeniti naziv rute ili skretanja koja ruta sadrži.

- 1 Odaberite **Kamo? > Rute i automatsko navođenje**.
- 2 Odaberite rutu.
- 3 Odaberite **Pregledaj > Uredi rutu**.
- 4 Odaberite opciju:
 - Za promjenu naziva odaberite **Naziv** i unesite naziv.
 - Za uređivanje skretanje s popisa odaberite **Uredi skretanja > Koristi popis skretanja** i zatim odaberite skretanje s popisa.
 - Za odabir skretanja putem karte odaberite **Uredi skretanja > Koristi kartu** i odaberite lokaciju na karti.

Modificiranjem skretanja koje se koristi spremljenom točkom ne premješta se ta točka, nego se premješta skretanje na rutu. Premještanjem lokacije točke koja se upotrebljava na rutu ne premješta se skretanje na rutu.

Pronalaženje i navigacija spremljenom rutom

Kako biste dobili mogućnost pregledavanja popisa ruta i navigacije jednom od njih, morate stvoriti i spremiti barem jednu rutu (*Stvaranje i spremanje rute, stranica 42*).

1 Odaberite **Kamo? > Rute i automatsko navođenje**.

2 Odaberite rutu.

3 Odaberite **Navigiraj do**.

4 Odaberite opciju:

- Za navigaciju rutom od točke koja je prilikom stvaranja rute određena kao početna odaberite **Naprij.**
- Za navigaciju rutom od točke koja je prilikom stvaranja rute određena kao odredišna odaberite **Unatrag**.
- Za navigaciju paralelno s rutom odaberite **Pomak** (*Pretraživanje i navigacija paralelno sa spremljenom rutom, stranica 43*).
- Za navigaciju rutom od prve točke rute odaberite **Od početka**.

Prikazat će se grimizna linija. U središtu grimizne linije nalazi se tanja ljubičasta linija koja predstavlja ispravljeni kurs od vaše trenutne lokacije do odredišta. Ispravljeni kurs je dinamičan i, ako skrenete s kursa, pomicat će se s vašim plovilom.

5 Pregledajte kurs koji je označen grimiznom linijom.

6 Pratite grimiznu liniju uz svaku od dionica rute kako biste izbjegli kopno, plitku vodu i ostale prepreke.

7 Nađete li se izvan kursa, pratite ljubičastu liniju (ispravljeni kurs) kako biste došli do odredišta ili se vratite do grimizne linije (izravni kurs).

Pretraživanje i navigacija paralelno sa spremljenom rutom

Kako biste dobili mogućnost pregledavanja popisa ruta i navigacije jednom od njih, morate stvoriti i spremiti barem jednu rutu (*Stvaranje i spremanje rute, stranica 42*).

1 Odaberite **Kamo? > Rute i automatsko navođenje**.

NAPOMENA: Automatsko navođenje dostupno je s premium kartama, u određenim područjima.

2 Odaberite rutu.

3 Odaberite **Navigiraj do**.

4 Odaberite **Pomak** za navigiranje paralelno s rutom.

5 Odaberite **Pomak** za unos udaljenosti pomaka od rute.

6 Naznačite kako navigirati rutom:

- Za navigaciju rutom od točke koja je prilikom stvaranja rute određena kao početna, pa do lijeve strane originalne rute odaberite **Naprijed - lijevo**.
- Za navigaciju rutom od točke koja je prilikom stvaranja rute određena kao početna, pa do desne strane originalne rute odaberite **Naprijed - desno**.
- Za navigaciju rutom od točke koja je prilikom stvaranja rute određena kao odredišna, pa do lijeve strane originalne rute odaberite **Unatrag - lijevo**.
- Za navigaciju rutom od točke koja je prilikom stvaranja rute određena kao odredišna, pa do desne strane originalne rute odaberite **Unatrag - desno**.

7 Po potrebi odaberite **Gotovo**.

Prikazat će se grimizna linija. U središtu grimizne linije nalazi se tanja ljubičasta linija koja predstavlja ispravljeni kurs od vaše trenutne lokacije do odredišta. Ispravljeni kurs je dinamičan i, ako skrenete s kursa, pomicat će se s vašim plovilom.

8 Pregledajte kurs koji je označen grimiznom linijom.

9 Pratite grimiznu liniju uz svaku od dionica rute kako biste izbjegli kopno, plitku vodu i ostale prepreke.

10 Nađete li se izvan kursa, pratite ljubičastu liniju (ispravljeni kurs) kako biste došli do odredišta ili se vratite do grimizne linije (izravni kurs).

Pokretanje oblika pretraživanja

Za pretraživanje područja možete pokrenuti oblik pretraživanja. Oblike pretraživanja trebalo bi mijenjati ovisno o uvjetima pretraživanja.

- 1 Odaberite **Kamo? > Rute i automatsko navođenje > Novo > Ruta uz SAR uzorak.**
- 2 Odaberite uzorak:
 - Odaberite **Potruga u sektoru** ako ste prilično sigurni gdje objekt nalazi, ako područje koje treba pretražiti nije veliko i ako je potrebna temeljita pretraga.
 - Odaberite **Proširujući kvadrat** ako niste sigurni gdje se objekt nalazi, ako područje koje treba pretražiti nije veliko i ako je potrebna temeljita pretraga.
 - Odaberite **Postepena/paralelna linija** ako samo približno znate gdje se objekt nalazi, ako područje koje treba pretražiti nije veliko i ako je potrebna ujednačena pretraga.
- 3 Unesite parametre pretraživanja.
- 4 Odaberite **Gotovo.**
- 5 Prema potrebi odaberite **Uključi.**

Brisanje spremljene rute

- 1 Odaberite **Kamo? > Rute i automatsko navođenje.**
- 2 Odaberite rutu.
- 3 Odaberite **Pregledaj > Izbriši.**

Brisanje svih spremljenih ruta

Odaberite **Kamo? > Upravljanje korisničkim podacima > Brisanje korisničkih podataka > Rute i automatsko navođenje.**

Automatsko navođenje

UPOZORENJE

Automatsko navođenje temelji se na elektroničkim kartografskim podacima. Ti podaci ne osiguravaju izbjegavanje prepreka i premale dubine. Pažljivo usporedite kurs s onim što vizualno uočite i izbjegavajte kopno, plitku vodu i druge prepreke koje bi vam se mogle naći na putu.

Sve rute i linije navigacije prikazane na ploteru služe samo kao opći prikaz rute ili pomoć u lociranju ispravnog kanala i nisu namijenjene kako bi se precizno slijedile. Prilikom navigacije uvijek upotrebljavajte navigacijske uređaje i uzimajte u obzir uvjete na vodi kako biste izbjegli nasukavanje ili opasnosti koje bi mogle dovesti do oštećenja broda, osobnih ozljeda ili smrti.

NAPOMENA: Automatsko navođenje dostupno je s premium kartama, u određenim područjima.

Najbolji put do odredišta možete izračunati pomoću funkcije Automatsko navođenje. Automatsko navođenje pomoću plotera skenira kartografske podatke kao što su dubina vode i poznate prepreke i predlaže put. Put možete prilagoditi za vrijeme navigacije.

Postavljanje i praćenje puta u funkciji Automatsko navođenje

- 1 Odaberite odredište ([Odredišta, stranica 38](#)).
- 2 Odaberite **Navigiraj do > Automatsko navođenje.**
- 3 Pregledajte put koji je označen grimiznom linijom.
- 4 Odaberite **Pokreni navigaciju.**
- 5 Pratite grimiznu liniju i upravljajte tako da izbjegnute kopno, plitku vodu i druge prepreke ([Označavanje ruta bojama, stranica 37](#)).

NAPOMENA: Kada koristite Automatsko navođenje, sivi dio bilo koje grimizne linije znači da Automatsko navođenje ne može izračunati dio linije za Automatsko navođenje. To se događa zbog postavki za minimalnu sigurnu dubinu vode i minimalnu sigurnu visinu prepreke.

Stvaranje i spremanje puta za Automatsko navođenje

- 1 Odaberite **Kamo? > Rute i automatsko navođenje > Novo > Automatsko navođenje.**
- 2 Odaberite početnu točku, a potom odaberite **Sljedeće.**
- 3 Odaberite odredište, a potom odaberite **Sljedeće.**
- 4 Odaberite opciju:
 - Za prikaz opasnosti i prilagođavanje puta koji vodi kroz opasno područje odaberite **Pregledavanje opasnosti.**
 - Za prilagođavanje puta odaberite **Prilagodi put** i pratite upute na zaslonu.
 - Za brisanje puta odaberite **Otkazi automatsko navođenje.**
 - Za spremanje puta odaberite **Gotovo.**

Prilagođavanje spremljenog puta za Automatsko navođenje

- 1 Odaberite **Kamo? > Rute i automatsko navođenje.**
- 2 Odaberite put, a zatim odaberite **Pregledaj > Uredi > Prilagodi put.**

SAVJET: Ako navigirate s pomoću puta u okviru funkcije Automatsko navođenje, odaberite put na navigacijskoj karti i odaberite Prilagodi put.
- 3 Odaberite lokaciju na putu.
- 4 Povucite točku na novu lokaciju.
- 5 Ako je potrebno, odaberite točku, a zatim odaberite **Ukloni.**
- 6 Odaberite **Gotovo.**

Poništavanje izračuna za Automatsko navođenje u tijeku

Na navigacijskoj karti odaberite **••• > Odustani.**

SAVJET: Možete odabrati Natrag za brzo poništavanje izračuna.

Postavljanje vremena dolaska

Ako ovu funkciju primijenite na rutu ili put izračunat pomoću funkcije Automatsko navođenje, dobit ćete informaciju o vremenu dolaska na odabranu točku. To vam omogućuje da odredite vrijeme dolaska na lokaciju, na primjer, na podizanje mosta ili startnu liniju utrke.

- 1 Na navigacijskoj karti odaberite **•••.**
- 2 Odaberite **Opcije za navigaciju > Odr.vrij.dol..**

SAVJET: Izbornik funkcije Odr.vrij.dol. brzo možete otvoriti odabirom točke na putu ili ruti.

Konfiguracija putanje automatskog navođenja

OPREZ

Postavke Preferirana dubina i Vertikalna udaljenost utječu na način na koji ploter izračunava putanju za Automatsko navođenje. Ako je dio puta funkcije Automatsko navođenje plići od vrijednosti Preferirana dubina ili manji od vrijednosti postavke Vertikalna udaljenost, dio puta funkcije Automatsko navođenje na kartama Garmin Navionics+ i Garmin Navionics Vision+ prikazat će se kao narančasta linija ili crvena isprekidana linija ili kao sivo-grimizna iscrtana linija u prethodnim verzijama. Nakon što vaše plovilo uđe na jedno od tih područja, prikazat će se poruka upozorenja (*Označavanje ruta bojama, stranica 37*).

NAPOMENA: Automatsko navođenje dostupno je s premium kartama, u određenim područjima.

NAPOMENA: Sve se postavke ne mogu primijeniti na sve karte.

Možete postaviti parametre koje će ploter koristiti prilikom izračuna putanje za Automatsko navođenje.

Odaberite  > **Preference** > **Navigacija** > **Automatsko navođenje**.

Preferirana dubina: Postavlja minimalnu dubinu vode iznad koje vaše plovilo može sigurno proći na temelju podataka o dubini s karte.

NAPOMENA: Minimalna dubina vode za premium karte (izrađene prije 2016. godine) je 90 cm (3 stope). Ako unesete vrijednost manju od 90 cm (3 stope), karte će za izračun rute za Automatsko navođenje koristiti samo dubine od 90 cm (3 stope).

Vertikalna udaljenost: Postavlja minimalnu visinu mosta ili prepreka ispod koje vaše plovilo može sigurno proći na temelju podataka s karte.

Udaljenost od obale: Postavlja koliko blizu obali želite da se putanja za Automatsko navođenje postavi. Putanja će se možda pomaknuti ako ovu postavku promijenite za vrijeme navigacije. Dostupne vrijednosti za ovu postavku su relativne, a ne apsolutne. Da biste bili sigurni da je putanja postavljena na odgovarajuću udaljenost od obale, smještaj putanje možete procijeniti s pomoću jednog ili više poznatih odredišta koja zahtijevaju navigaciju kroz uske vodene putove (*Prilagođavanje udaljenosti od obale, stranica 46*).

Prilagođavanje udaljenosti od obale

Postavka Udaljenost od obale označava željenu udaljenost linije Automatsko navođenje od obale. Linija za Automatsko navođenje može se pomaknuti ako promijenite ovu postavku tijekom navigacije. Dostupne vrijednosti za postavku Udaljenost od obale relativne su, a ne apsolutne. Da biste bili sigurni da je linija za Automatsko navođenje postavljena na odgovarajućoj udaljenosti od obale, smještaj linije za Automatsko navođenje možete procijeniti s pomoću jednog ili više poznatih odredišta koja zahtijevaju navigaciju kroz uske vodene putove.

1 Pristanite sa svojim plovilom ili bacite sidro.



2 Odaberite  > **Preference** > **Navigacija** > **Automatsko navođenje** > **Udaljenost od obale** > **Normal..**

3 Odaberite odredište prema kojemu ste prethodno krenuli.

4 Odaberite **Navigiraj do** > **Automatsko navođenje**.

5 Pregledajte smještaj linije za **Automatsko navođenje** i odredite obilazi li linija na sigurnoj udaljenosti sve poznate prepreke i omogućuju li skretanja učinkovito putovanje.

6 Odaberite opciju:

- Ako ste zadovoljni smještajem linije, odaberite **•••** > **Opcije za navigaciju** > **Zaustavljanje navigacije** i prijedite na korak 10.
- Ako se linija nalazi preblizu poznatim preprekama, odaberite  > **Preference** > **Navigacija** > **Automatsko navođenje** > **Udaljenost od obale** > **Daleko**.
- Ako su skretanja na liniji preširoka, odaberite  > **Preference** > **Navigacija** > **Automatsko navođenje** > **Udaljenost od obale** > **Blizu**.

- 7 Ako ste tijekom koraka 6 odabrali **Blizu** ili **Daleko**, pregledajte smještaj linije za **Automatsko navođenje** i odredite obilazi li linija na sigurnoj udaljenosti sve poznate prepreke i omogućuju li skretanja učinkovito putovanje.

Automatsko navođenje održava sigurnu udaljenost od prepreka u otvorenim vodama, čak i ako postavku Udaljenost od obale postavite na Blizu ili Najbliže. Zbog toga uređaj za iscrtavanje možda neće premjestiti liniju za Automatsko navođenje, osim ako odabrano odredište ne zahtijeva navigaciju kroz uske vodene putove.

- 8 Odaberite opciju:

- Ako ste zadovoljni smještajem linije, odaberite **•••** > **Opcije za navigaciju** > **Zaustavljanje navigacije** i prijedite na korak 10.
- Ako se linija nalazi preblizu poznatim preprekama, odaberite **⚙** > **Preference** > **Navigacija** > **Automatsko navođenje** > **Udaljenost od obale** > **Najdalje**.
- Ako su skretanja na liniji preširoka, odaberite **⚙** > **Preference** > **Navigacija** > **Automatsko navođenje** > **Udaljenost od obale** > **Najbliže**.

- 9 Ako ste tijekom koraka 8 odabrali **Najbliže** ili **Najdalje**, pregledajte smještaj linije za **Automatsko navođenje** i odredite obilazi li linija na sigurnoj udaljenosti sve poznate prepreke i omogućuju li skretanja učinkovito putovanje.

Putanja funkcije Automatsko navođenje održava sigurnu udaljenost od prepreka u otvorenim vodama, čak i ako postavku Udaljenost od obale postavite na Blizu ili Najbliže. Zbog toga uređaj za iscrtavanje možda neće premjestiti liniju za Automatsko navođenje, osim ako odabrano odredište ne zahtijeva navigaciju kroz uske vodene putove.

- 10 Još najmanje jednom ponovite korake 3 – 9 i svaki put upotrijebite drugo odredište sve dok se ne upoznate s funkcioniranjem postavke **Udaljenost od obale**.

Trase

Trasa je snimka putanje vašeg plovila. Trasa koja se trenutno snima naziva se aktivnom trasom i nju možete spremiti. Trase možete prikazati na svakoj karti ili 3D prikazu karte.

Prikaz tragova

- 1 Na karti odaberite **•••** > **Slojevi** > **Upravljanje korisničkim podacima** > **Trase**.
- 2 Odaberite tragove za prikaz.
Linija na karti označava vaš trag.

Postavljanje boje aktivnog traga

- 1 Odaberite **Kamo?** > **Trase** > **Opcije aktivnog traga** > **Boja trase**.
- 2 Odaberite boju traga.

Spremanje aktivnog traga

Trag koji se trenutno snima naziva se aktivnim tragom.

- 1 Odaberite **Kamo?** > **Trase** > **Spremi aktivni trag**.
- 2 Odaberite opciju:
 - Odaberite vrijeme početka aktivnog traga.
 - Odaberite **Cijeli zapisnik**.
- 3 Odaberite **Spremi**.

Prikaz popisa spremljenih tragova

Odaberite **Kamo?** > **Trase** > **Spremljene trase**.

Uređivanje spremljenog traga

- 1 Odaberite **Kamo?** > **Trase** > **Spremljene trase**.
- 2 Odaberite stazu.
- 3 Odaberite **Pregledaj** > **Uredi trasu**.
- 4 Odaberite opciju:
 - Odaberite **Naziv** i unesite novi naziv.
 - Odaberite **Boja trase** i zatim odaberite boju.
 - Odaberite **Spremi kao rutu** kako biste trag spremili kao rutu.
 - Odaberite **Spremi kao granicu** kako biste trag spremili kao granicu.

Spremanje traga kao rute

- 1 Odaberite **Kamo?** > **Trase** > **Spremljene trase**.
- 2 Odaberite stazu.
- 3 Odaberite **Pregledaj** > **Uredi trasu** > **Spremi kao rutu**.

Pretraživanje i navigacija spremljenim tragom

Kako biste dobili mogućnost pregledavanja popisa tragova i navigacije njima, morate zabilježiti i spremiti barem jedan trag.

- 1 Odaberite **Kamo?** > **Trase** > **Spremljene trase**.
- 2 Odaberite stazu.
- 3 Odaberite **Prati trasu**.
- 4 Odaberite opciju:
 - Za navigaciju tragom od točke koja je prilikom stvaranja traga određena kao početna odaberite **Naprij.**
 - Za navigaciju tragom od točke koja je prilikom stvaranja traga određena kao odredišna odaberite **Unatrag**.
- 5 Pregledajte kurs koji je označen linijom u boji.
- 6 Pratite liniju uz svaku od dionica rute kako biste izbjegli kopno, plitku vodu i ostale prepreke.

Brisanje spremljenog traga

- 1 Odaberite **Kamo?** > **Trase** > **Spremljene trase**.
- 2 Odaberite stazu.
- 3 Odaberite **Pregledaj** > **Izbriši**.

Brisanje svih spremljenih trasa

Odaberite **Kamo?** > **Upravljanje korisničkim podacima** > **Brisanje korisničkih podataka** > **Spremljene trase**.

Ponovno kretanje aktivnim tragom

Trag koji se trenutno snima naziva se aktivnim tragom.

- 1 Odaberite **Kamo?** > **Trase** > **Prati aktivnu trasu**.
- 2 Odaberite opciju:
 - Odaberite vrijeme početka aktivnog traga.
 - Odaberite **Cijeli zapisnik**.
- 3 Pregledajte kurs koji je označen linijom u boji.
- 4 Pratite liniju u boji i upravljajte tako da izbjegnute kopno, plitku vodu i druge prepreke.

Brisanje aktivnog traga

Odaberite **Kamo?** > **Trase** > **Očisti aktivnu trasu**.

Memorija trase će se izbrisati, a trenutna trasa će ostati zabilježena.

Upravljanje memorijom zapisnika traga tijekom snimanja

- 1 Odaberite **Kamo?** > **Trase** > **Opcije aktivnog traga**.
- 2 Odaberite **Način bilježenja**.
- 3 Odaberite opciju:
 - Za snimanje zapisnika traga do popunjavanja memorije tragova odaberite **Popuni**.
 - Za stalno snimanje zapisnika traga, zamjenjujući najstarije podatke novima, odaberite **Prepiši**.

Konfiguriranje intervala snimanja zapisnika traga

Možete naznačiti frekvenciju pri kojoj će se snimati iscrtavanje traga. Veća učestalost daje veću točnost, ali prije ispuni memoriju. Za najučinkovitije korištenje memorije preporučuje se primjena intervala rezolucije.

- 1 Odaberite **Kamo?** > **Trase** > **Opcije aktivnog traga** > **Interval** > **Interval**.
- 2 Odaberite opciju:
 - Za bilježenje traga na temelju udaljenosti između točaka odaberite **Udaljenost** > **Promijeni** i unesite udaljenost.
 - Za bilježenje traga na temelju vremenskog intervala odaberite **Vrijeme** > **Promijeni** i unesite vremenski interval.
 - Za bilježenje iscrtavanja traga na temelju odstupanja od kursa odaberite **Rezolucija** > **Promijeni** i unesite maksimalnu dozvoljenu pogrešku prije zapisivanja točke traga. Ovo je preporučena opcija za bilježenje.

Granice

UPOZORENJE

Ova funkcija alat je koji se upotrebljava samo za svjesnost o situaciji, i možda neće spriječiti nasukavanja ili sudare u svim okolnostima. Odgovorni ste za sigurno upravljanje plovilom.

OPREZ

Postavka Generator zvučnog signala mora se uključiti kako biste mogli čuti alarme (*Postavke zvuka i prikaza, stranica 135*). Neuspješno postavljanje zvučnih alarma može uzrokovati ozljede ili oštećenje imovine.

Granice vam omogućuju da ostanete u određenim područjima na vodenoj površini ili ih izbjegnute. Možete postaviti alarm koji vas upozorava kad uđete unutar granice ili izađete izvan nje.

Pomoću karte možete stvoriti ograničena područja, linije i krugove. Spremljene tragove i rute možete pretvoriti u granice. Pomoću točaka možete stvoriti ograničeno područje tako da iz točaka stvorite rutu i zatim pretvorite rutu u granicu.

Možete odabrati granicu koja će služiti kao aktivna granica. Podatkovnim poljima na karti možete dodati podatke o aktivnoj granici.

Stvaranje granice

- 1 Odaberite **Kamo?** > **Granice** > **Novo**.
- 2 Odaberite oblik granice.
- 3 Slijedite upute na zaslonu.

Pretvaranje rute u granicu

- 1 Odaberite **Kamo?** > **Rute i automatsko navođenje**.
- 2 Odaberite rutu.
- 3 Odaberite **Pregledaj** > **Uredi rutu** > **Spremi kao granicu**.

Pretvaranje traga u granicu

- 1 Odaberite **Kamo?** > **Trase** > **Spremljene trase**.
- 2 Odaberite stazu.
- 3 Odaberite **Pregledaj** > **Uredi trasu** > **Spremi kao granicu**.

Uređivanje granice

- 1 Odaberite **Kamo? > Granice**.
- 2 Odaberite granicu.
- 3 Odaberite **Pregledaj**.
- 4 Odaberite opciju:
 - Za uređivanje izgleda granice na karti odaberite **Opcije prikaza**.
 - Za promjenu granica ili naziva granica odaberite **Uređivanje granica**.
 - Za uređivanje alarma granice odaberite **Alarm**.

Postavljanje alarma granice

Alarmi granice upozoravaju vas da se nalazite unutar određene udaljenosti od postavljene granice. To može biti korisno ako želite izbjeći određena područja ili ako se nalazite u područjima u kojima trebate biti veoma oprezni.

- 1 Odaberite **Kamo? > Granice**.
- 2 Odaberite granicu.
- 3 Odaberite **Pregledaj > Alarm**.
- 4 Odaberite opciju:
 - Za postavljanje alarma kada se plovilo nalazi na određenoj udaljenosti od granice odaberite **Upozorenje za udaljenost**, unesite udaljenost i odaberite **Gotovo**.
 - Da biste postavili alarm kada uđete u područje s granicom ili graničnu kružnicu ili kada izađete iz njih, odaberite **Površina** za prikaz opcije **Ulazak** ili **Izlazak**.

Onemogućivanje svih alarma granice

Odaberite **Kamo? > Upravljanje korisničkim podacima > Granice > Alarmi**.

Brisanje granice

- 1 Odaberite **Kamo? > Granice**.
- 2 Odaberite granicu.
- 3 Odaberite **Pregledaj > Uređivanje granica > Izbriši**.

Brisanje svih spremljenih točaka, tragova, ruta i granica

Odaberite **Kamo? > Upravljanje korisničkim podacima > Brisanje korisničkih podataka > Izbriši sve korisničke podatke > OK**.

Jedriličarske značajke

Postavljanje vrste plovila za jedriličarske funkcije

Za upotrebu jedriličarskih funkcija morate odabrati vrstu plovila za jedrenje.

- 1 Odaberite **⚙️ > Moje plovilo > Vrsta plovila**.
- 2 Odaberite **Jedrilica** ili **Jedrenje katamaranom**.

Jedriličarska utrka

Zahvaljujući ovom uređaju povećava se vjerojatnost da će jedrilica prijeći startnu liniju točno u trenutku početka utrke. Kada svoju štopericu sinkronizirate sa službenom štopericom utrke, u intervalima od jedne minute primat ćete upozorenja o približavanju početka utrke. Kada štopericu koristite u kombinaciji s virtualnom startnom linijom, uređaj mjeri vašu brzinu, smjer i preostalo vrijeme na štoperici. Uređaj pomoću tih podataka može predvidjeti hoće li jedrilica prijeći startnu liniju prije, nakon ili u točnom trenutku početka utrke.

Pomoć do startne linije

Pomoć do startne linije u jedrenju vizualni je prikaz podataka koji su vam potrebni da startnu liniju prijeđete u najbolje vrijeme i s optimalnom brzinom.

Nakon postavljanja desne i lijeve oznake startne linije i željene brzine i vremena, te nakon što postavite štopericu, pojavit će se linija predviđanja. Linija predviđanja pruža se od vaše trenutne lokacije do startne linije i layline linija koje se protežu od svake oznake.

Završna točka i boja linije predviđanja na temelju brzine kojom se trenutno krećete pokazuju gdje će se vaše plovilo nalaziti kada štoperica dovrši odbrojavanje.

Ako je završna točka prije startne linije, linija je bijele boje. To znači da morate povećati brzinu plovila kako biste na vrijeme stigli do startne linije.

Ako je završna točka poslije startne linije, linija je crvene boje. To znači da morate smanjiti brzinu plovila kako ne biste dobili kaznene bodove za prelazak startne linije prije nego što štoperica dovrši odbrojavanje.

Ako je završna točka na startnoj liniji, linija je bijele boje. To znači da se krećete optimalnom brzinom kojom ćete do startne linije stići kada štoperica dovrši odbrojavanje.

Prozor pomoći do startne linije i štoperica zadano se pojavljuju u kombiniranom zaslonu jedriličarske utrke.

Postavljanje startne linije

Prozor pomoći do startne linije zadano se nalazi na kombiniranom zaslonu jedriličarske utrke.

- 1 Na kombiniranom zaslonu jedriličarske utrke odaberite **••• > Pomoć do startne linije > Startna linija**.
- 2 Odaberite opciju:
 - Ako lijevu i desnu oznaku startne linije želite postaviti kada pored njih prođete, odaberite **Oznaka lokacije**.
 - Ako lijevu i desnu oznaku startne linije želite postaviti unosom njihovih koordinata, odaberite **Upiši koordinate**.
 - Ako nakon postavljanja želite zamijeniti lijevu i desnu oznaku, odaberite **Zamijeni lijevu i desnu**.

Korištenje pomoći do startne linije

Funkciju pomoći do startne linije možete koristiti za vrijeme jedriličarskih utrka kako biste pri optimalnoj brzini prešli startnu liniju.

- 1 Označite startnu liniju (*Postavljanje startne linije, stranica 51*).
- 2 Na kombiniranom zaslonu jedriličarske utrke odaberite **••• > Pomoć do startne linije > Ciljna brzina** i odaberite ciljnu brzinu kojom želite prijeći startnu liniju.
- 3 Odaberite **Ciljno vrijeme** i odaberite kada želite prijeći startnu liniju.
- 4 Odaberite **Natrag**.
- 5 Pokrenite štopericu (*Pokretanje štoperice, stranica 51*).

Pokretanje štoperice

Štoperica se zadano nalazi na kombiniranom zaslonu jedriličarske utrke.

- 1 Na kombiniranom zaslonu jedriličarske utrke odaberite **Početak**.
- 2 Po potrebi odaberite **Sinkr.** za sinkronizaciju sa službenom štopericom utrke.

Zaustavljanje štoperice

Na kombiniranom zaslonu jedriličarske utrke odaberite **Zaustavi**.

Postavljanje udaljenosti između pramca i GPS antene

Možete unijeti udaljenost između pramca vašeg plovila i GPS antene. Tako ćete osigurati da pramac plovila u točno određenom trenutku prijeđe startnu liniju.

- 1 Na kombiniranom zaslonu jedriličarske utrke odaberite **••• > Pomoć do startne linije > Startna linija > GPS/ pramac**.
- 2 Unesite udaljenost.
- 3 Odaberite **Gotovo**.

Postavke layline linija

Ako želite koristiti funkciju layline linija, najprije morate povezati senzor vjetra i ploter.

U načinu rada za jedrenje (*Postavljanje vrste plovila za jedriličarske funkcije, stranica 50*) na navigacijskoj karti mogu se prikazati layline linije. Layline linije mogu biti vrlo korisne tijekom utrka.

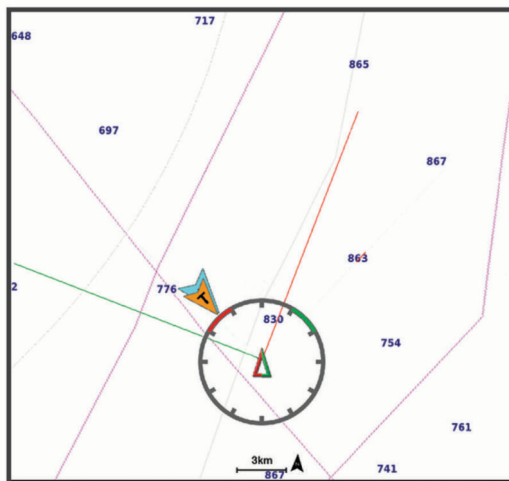

Na navigacijskoj karti odaberite **••• > Slojevi > Moje plovilo > Layline linije > Postavljanje**.

Kut jedrenja: Omogućava odabir načina na koji će uređaj izračunavati layline linije. Opcija Stvarno izračunava layline linije pomoću kuta vjetra koji je izmjerio senzor vjetra. Opcija Ručno izračunava layline linije pomoću ručno unesenog privjetrinskog i zavjetrinskog kuta. Opcija Polarni dijagram izračunava layline linije na temelju uvezenih podataka iz polarnih dijagrama (*Ručni uvoz polarnog dijagrama, stranica 53*).

Privjetrinski kut: Omogućuje vam da postavite layline liniju na temelju privjetrinskog kuta jedrenja.

Zavjetrinski kut: Omogućuje vam da postavite layline liniju na temelju zavjetrinskog kuta jedrenja.

Korekcija plime: Ispravlja layline linije ovisno o morskim mijenama.

Filtar layline linija: Filtrira podatke o layline liniji na temelju unesenog intervala. Unesite veći broj za glađu layline liniju koja filtrira neke od promjena smjera broda ili stvarnog kuta vjetra. Unesite manji broj za veću osjetljivost na promjene smjera broda ili kut stvarnog vjetra.

Polarni dijagrami

⚠ UPOZORENJE

Ova funkcija omogućuje vam učitavanje i upotrebu podataka treće strane. Garmin ne zastupa točnost, pouzdanost, potpunost ili pravodobnost podataka koje su ustupile treće strane. Na vlastiti rizik upotrebljavate ili se oslanjate na podatke koje su ustupile treće strane.

Podatke iz polarnih dijagrama možete upotrebljavati u kombinaciji s ploterom. Možete dodijeliti vrste polarnih podataka u podatkovnim poljima i na temelju podataka iz polarnih dijagrama izračunati optimalne layline linije i navigirati do startne linije.

Ručni uvoz polarnog dijagrama

Ako datoteku polarnog dijagrama spremite kao polar.plr i stavite je u mapu Garmin/polars/ na memorijskoj kartici, ploter će automatski uvesti podatke nakon što umetnete memorijsku karticu. Ako se podaci ne uvezu automatski ili ako želite učitati drugi skup podataka, uvoz možete pokrenuti ručno.

- 1 Spremite polarni dijagram kao .plr datoteku u mapu Garmin/polars/ na memorijskoj kartici.
- 2 Umetanje memorijske kartice na kojoj se nalazi datoteka s polarnim dijagramom u ploter ([Umetanje memorijskih kartica, stranica 4](#)).
- 3 Odaberite  > **Moje plovilo** > **Polarni dijagram** > **Uvoz s kartice**.
- 4 Ako je potrebno, odaberite utor za karticu i datoteku polarnog dijagrama.

Nakon uvoza polarnog dijagrama možete izvaditi memorijsku karticu.

Ako trebate uvesti neki drugi skup polarnih dijagrama na temelju vaših planova ili uvjeta jedrenja, morate ručno uvesti nove podatke iz polarnog dijagrama. Ploter istodobno podržava jedan skup podataka.

Prikaz podataka iz polarnog dijagrama u podatkovnim poljima

Prije prikaza podataka iz polarnog dijagrama morate uvesti polarni dijagram s memorijske kartice ([Ručni uvoz polarnog dijagrama, stranica 53](#)).

- 1 Otvorite zaslon na koji želite dodati podatke iz polarnog dijagrama.
- 2 Odaberite **•••** > **Uredi preklapanja**.
- 3 Odaberite podatkovno polje koje želite promijeniti.
- 4 Odaberite **Jedrenje**.
- 5 Odaberite podatke iz polarnog dijagrama koje želite prikazati u podatkovnom polju.
 - Za prikaz brzine plovila iz polarnog dijagrama pri trenutačnoj brzini i kutu stvarnog vjetra odaberite **Polarna brzina**.
 - Za prikaz optimalne brzine plovila pri ciljnom kutu vjetra odaberite **Ciljna brzina**.
 - Za prikaz optimalnog kuta vjetra pri trenutačnoj brzini stvarnog vjetra odaberite **Ciljni kut stvarnog vjetra**.
 - Za prikaz ciljnog kuta stvarnog vjetra pretvorenog u prividni vjetar na temelju ciljne brzine odaberite **Ciljni kut prividnog vjetra**.
 - Za prikaz razlike između trenutačne brzine plovila i optimalne brzine plovila prikazane u obliku brzine odaberite **Δ polarne brzine**.
 - Za prikaz razlike između trenutačne brzine plovila i optimalne brzine plovila u obliku postotka odaberite **Δ polarne brzine (postotak)**.
 - Za prikaz razlike između trenutačne brzine plovila i ciljne brzine plovila prikazane u obliku brzine odaberite **Δ ciljne brzine**.
 - Za prikaz razlike između trenutačne brzine plovila i ciljne brzine plovila prikazane u obliku postotka odaberite **Δ ciljne brzine (postotak)**.
 - Za prikaz razlike između kuta stvarnog vjetra i ciljnog kuta stvarnog vjetra odaberite **Δ ciljnog kuta stvarnog vjetra**.
 - Za prikaz razlike između kuta prividnog vjetra i ciljnog kuta prividnog vjetra i kuta stvarnog vjetra odaberite **Δ ciljnog kuta prividnog vjetra**.

SAVJET: Podatke iz polarnog dijagrama možete upotrijebiti i prilikom izračuna layline linija i navođenja do startne linije.

Postavljanje dubine kobilice

Možete unijeti dubinu kobilice kao kompenzaciju za očitavanje dubine vode za lokaciju za montažu sonde. To vam omogućuje da vidite dubinu vode ispod kobilice ili stvarnu dubinu vode, ovisno o tome što vam je potrebno.

Ako želite znati dubinu vode ispod kobilice ili najniže točke vašeg plovila, a sondu postavljate u razini vode ili bilo gdje iznad kraja kobilice, izmjerite udaljenost od lokacije sonde do kobilice plovila.

Ako želite znati stvarnu dubinu vode, a sondu postavljate ispod razine vode, izmjerite udaljenost od dna sonde do razine vode.

NAPOMENA: Opcija je dostupna samo kada imate valjane podatke o dubini.

1 Izmjerite udaljenost:

- Ako je sonda postavljena u razini vode **①** ili bilo gdje iznad kraja kobilice, izmjerite udaljenost od lokacije sonde do kobilice plovila. Tu vrijednost unesite u obliku pozitivnog broja.
- Ako je sonda postavljena u dnu kobilice **②**, a želite znati stvarnu dubinu vode, izmjerite udaljenost od sonde do razine vode. Tu vrijednost unesite u obliku negativnog broja.

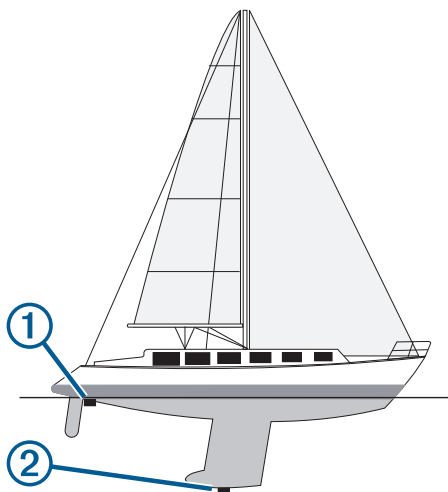

2 Dovršenje postupka:

- Ako je sonda povezana s ploterom ili modulom sonara, odaberite **⚙** > **Moje plovilo** > **Dubina i sidrenje** > **Dubina kobilice**.
- Ako je sonda povezana s NMEA 2000 mrežom, odaberite **⚙** > **Komunikacije** > **NMEA 2000 - postavljanje** > **Popis uređaja**, odaberite sondu, a zatim odaberite **Pregledaj** > **Dubina kobilice**.

3 Odaberite **+** ako je sonda postavljena u razini vode ili odaberite **-** ako je sonda postavljena u dnu kobilice.

4 Unesite udaljenost izmjerenu u koraku 1.

Rad autopilota na jedrilici

⚠ UPOZORENJE

Vi ste odgovorni za sigurno i oprezno upravljanje plovilom. Autopilot je alat koji poboljšava mogućnost upravljanja plovilom. No on vas ne oslobađa odgovornosti da plovilom upravljate na siguran način. Izbjegavajte navigacijske opasnosti i nikad ne ostavljajte kormilo bez nadzora

⚠ OPREZ

Ako je uključen, autopilot upravlja samo kormilom. Vi i vaša posada i dalje ste odgovorni za jedra dok je autopilot uključen.



Uz zadržavanje smjera, autopilot možete koristiti za držanje uz vjetar. Autopilot možete koristiti i za upravljanje kormilom prilikom okretanja uz vjetar i okretanja niz vjetar.

Držanje uz vjetar

Autopilot možete podesiti tako da održava specifičan smjer u odnosu na kut stvarnog ili prividnog vjetra. Da biste izveli upravljačke manevre na temelju vjetra, kompatibilan senzor vjetra mora biti povezan s istom NMEA 2000 mrežom kao i sustav autopilota.



Informacije o statusu autopilota

- ① Indikatori za Mirovanje i  prikazuju se sivom bojom kada je autopilot u stanju mirovanja. Kada je autopilot uključen i drži vjetar, poruka Držanje uz vjetar i  pojavljuju se u zelenoj boji.

- ② Mjerač vjetra
Pokazuje brzinu stvarnog vjetra (TWS) ili brzinu prividnog vjetra (AWS)

- ③ Indikator položaja kormila
NAPOMENA: Ova je funkcija dostupna samo kada je priključen senzor na kormilu.

Promjena vrste držanja uz vjetar

Dok je uključeno držanje uz vjetar, odaberite **••• > Vrsta držanja uz vjetar.**

Vrsta držanja uz vjetar mijenja se iz opcije Prividni u Točan, ili obrnuto.

Uključivanje držanja uz vjetar

Prije uključivanja držanja uz vjetar morate povezati NMEA 2000 senzor vjetra s autopilotom.

1 Dok je autopilot u stanju mirovanja, odaberite **•••**.

2 Odaberite opciju:

- Za uključivanje držanja uz prividni vjetar odaberite **Uključi držanje uz manifestni vjetar.**
- Za uključivanje držanja uz stvarni vjetar odaberite **Uključi držanje uz stvarni vjetar.**

SAVJET: Zadnju upotrijebljenu vrstu držanja uz vjetar možete brzo uključiti tako da u stanju mirovanja odaberete Držanje uz vjetar.

Uključivanje držanja uz vjetar iz držanja smjera

Prije uključivanja držanja uz vjetar morate povezati NMEA 2000 senzor vjetra s autopilotom.

1 S uključenim držanjem smjera odaberite **•••**.

2 Odaberite opciju:

- Za promjenu iz držanja smjera u držanje uz prividni vjetar odaberite **Uključi držanje uz manifestni vjetar.**
- Za promjenu iz držanja smjera u držanje uz stvarni vjetar odaberite **Uključi držanje uz stvarni vjetar.**

Prilagođavanje kuta držanja uz vjetar

Možete prilagoditi kut držanja uz vjetar na autopilotu ako je uključena funkcija držanja uz vjetar.

- Kako biste prilagodili kut držanja uz vjetar u koracima od 1°, odaberite < 1 ° ili 1 ° >.
NAPOMENA: Držanjem opcije < 1 ° ili 1 ° > nekoliko sekundi, autopilot automatski prelazi iz načina Držanje uz vjetar u Držanje smjera i pokreće se upravljanje kormilom.
- Kako biste prilagodili kut držanja uz vjetar u koracima od 10°, odaberite << 10 ° ili 10 ° >>.
NAPOMENA: Postavke možete prilagoditi tako da veličina koraka okreta bude manja ili veća od 10° *Prilagođavanje veličine koraka upravljanja, stranica 85.*

Okret uz vjetar i okret niz vjetar

Autopilot možete podesiti tako da se okrene uz ili niz vjetar dok je uključeno držanje smjera ili držanje uz vjetar.

Okretanje uz vjetar i okretanje niz vjetar s držanja smjera

- 1 Uključite držanje smjera (*Uključivanje autopilota, stranica 86*).
- 2 Odaberite •••.
- 3 Odaberite opciju.
Autopilot usmjerava brod kroz okret uz vjetar i okret niz vjetar.

Okretanje uz vjetar i okretanje niz vjetar s držanja uz vjetar

Prije uključivanja držanja uz vjetar morate instalirati senzor vjetra.

- 1 Uključite držanje uz vjetar (*Uključivanje držanja uz vjetar, stranica 55*).
- 2 Odaberite •••.
- 3 Odaberite opciju.
Autopilot usmjerava plovilo kroz okret uz vjetar i okret niz vjetar, a informacije o napretku okreta uz vjetar i okreta niz vjetar prikazuju se na zaslonu.

Postavljanje odgode okreta uz vjetar

Odgoda okreta uz vjetar omogućuje odgodu izvođenja okreta uz vjetar nakon započinjanja manevra.

- 1 Na zaslonu autopilota odaberite ••• > **Postavljanje autopilota** > **Postavke jedrenja** > **Odgoda okreta uz vjetar**.
- 2 Odaberite trajanje odgode.
- 3 Po potrebi odaberite **Gotovo**.

Omogućavanje inhibitora okreta niz vjetar

NAPOMENA: Inhibitor okreta niz vjetar ne sprječava ručno okretanje niz vjetar pomoću kormila ili upravljanje u koracima.

Inhibitor okreta niz vjetar sprječava okretanje niz vjetar pomoću autopilota.

- 1 Na zaslonu autopilota odaberite ••• > **Postavljanje autopilota** > **Postavke jedrenja** > **Inhibitor okreta niz vjetar**.
- 2 Odaberite **Omoguć.**

Linija smjera i oznake kutova

Linija smjera nastavak je nacrtan na karti od pramca plovila u smjeru kretanja. Oznake kutova pokazuju relativni položaj od smjera ili kopnenog kursa što pomaže pri bacanju mamca ili pronalaženju referentnih točaka.

Postavljanje linije smjera i oznake kutova

Linija smjera nastavak je nacrtan na karti od pramca plovila u smjeru kretanja. Oznake kutova pokazuju relativni položaj od smjera ili kopnenog kursa što pomaže pri bacanju mamca ili pronalaženju referentnih točaka.

Na karti možete prikazati liniju smjera i liniju kopnenog kursa (COG).

Kopneni kurs je vaš pravac kretanja. Smjer je pravac u kojem je usmjeren pramac plovila, ako je priključen senzor smjera.

- 1 Na karti odaberite **••• > Slojevi > Moje plovilo > Linija smjera > Oznake kutova**.
- 2 Ako je potrebno, odaberite **Izvor** i odaberite opciju:
 - Kako bi se automatski koristio dostupan izvor, odaberite **Autom.**
 - Kako bi se kao kopneni kurs koristio smjer s GPS antene, odaberite **GPS smjer (COG)**.
 - Kako bi se koristili podaci s priključenog senzora smjera odaberite **Smjer**.
 - Kako bi se koristili i podaci s priključenog senzora smjera i s GPS antene, odaberite **COG i smjer**.
Time će se na karti prikazivati i linija smjera i linija kopnenog kursa.
- 3 Odaberite **Zaslون** i odaberite opciju:
 - Odaberite **Udaljenost > Udaljenost** i unesite dužinu linije prikazane na karti.
 - Odaberite **Vrijeme > Vrijeme** i unesite vrijeme koje će se koristiti za izračun udaljenosti koju će vaše plovilo prijeći trenutnom brzinom tijekom navedenog vremena.

Prikaz podataka o plovilu

Nakon priključivanja kompatibilnog uređaja, primjerice kompasa MSC™ 10, možete prikazati podatke o plovilu poput podizanja, okomitog nagiba i stražnjeg nagiba.

- 1 Odaberite opciju na osnovi vrste zaslona koji se prikazuje:
 - U prikazu preko cijelog zaslona odaberite **••• > Uredi preklapanja**.
 - Na kombiniranom zaslonu odaberite **••• > Uredi kombinaciju > Maske**.

SAVJET: Kako biste brzo promijenili podatke prikazane u okviru preklapanja, držite okvir preklapanja pritisnutim.
- 2 Odaberite **Podaci**.
- 3 Odaberite podatke za dodavanje na stranicu, primjerice **Podizanje, Bočni nagib (nagib)** ili **Kut stražnjeg nagiba**.

Sonar fishfinder uređaja

Kada je ispravno povezan s kompatibilnom sondom, ploter možete koristiti kao fishfinder uređaj.

Za dodatne informacije o najboljoj sondi za svoje potrebe idite na web-mjesto garmin.com/transducers.

Različiti prikazi sonara pomažu u prikazu riba u trenutnom području. Dostupni prikazi sonara ovise o vrsti sonde i sonarnom modulu koji su povezani s ploterom. Primjerice, određene zaslone Panoptix sonara možete vidjeti samo ako imate povezanu kompatibilnu Panoptix sondu.

Dostupna su četiri osnovna stila prikaza sonara: Prikaz na cijelom zaslonu, podijeljeni prikaz koji kombinira dva ili više prikaza, podijeljeni zumirani prikaz i prikaz podijeljene frekvencije koji prikazuje dvije različite frekvencije. Možete prilagođavati postavke za svaki prikaz na zaslonu. Na primjer, gledate li prikaz podijeljene frekvencije, možete podešavati osjetljivost za svaku frekvenciju zasebno.

Ako ne vidite raspored prikaza sonara koji odgovara vašim potrebama, možete stvoriti prilagođeni kombinirani zaslon (*Stvaranje nove kombinirane stranice, stranica 9*).

Prekid odašiljanja signala sonara

- Kako biste onemogućili aktivni sonar, na zaslonu sonara odaberite **••• > Odašiljanje**.
- Kako biste onemogućili svako sonarsko odašiljanje, pritisnite  i odaberite **Onemogućići svako sonarsko odašiljanje**.

Prikaz Uobičajeno sonara

Dostupno je nekoliko prikaza preko cijelog zaslona, ovisno o priključenoj sondi.

Prikazi za Uobičajeno sonar preko cijelog zaslona prikazuju veliku sliku očitavanja sonara sa sonde. Mjerilo dosega s desne strane zaslona prikazuje dubinu otkrivenih objekata dok se zaslon pomiče zdesna ulijevo.

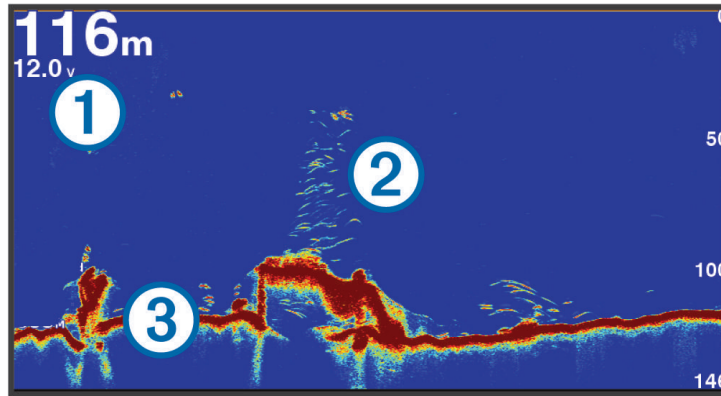

①	Informacije o dubini
②	Podvodni objekti ili riba
③	Dno vodene površine

Prikaz sonara podijeljene frekvencije

Na prikazu sonara podijeljene frekvencije, dvije strane zaslona prikazuju potpuni grafikon sa sonarskim podacima različitih frekvencija.

NAPOMENA: Prikaz sonara podijeljene frekvencije zahtijeva korištenje sonde dvostruke frekvencije.

Prikaz sonara s podijeljenim zumiranjem

Prikaz sonara s podijeljenim zumiranjem prikazuje grafikon preko cijelog zaslona s očitanjima sonara i povećani dio tog grafikona na istom zaslonu.

Garmin ClearVü prikaz sonara

NAPOMENA: Za primanje podataka s Garmin ClearVü sonara za skeniranje, potrebna vam je kompatibilna sonda. Informacije o kompatibilnim sondama potražite na web-mjestu garmin.com/transducers.

Garmin ClearVü sonar visoke frekvencije pruža detaljnu sliku svega što se nalazi oko plovila i daje detaljan prikaz struktura iznad kojih plovilo prolazi.

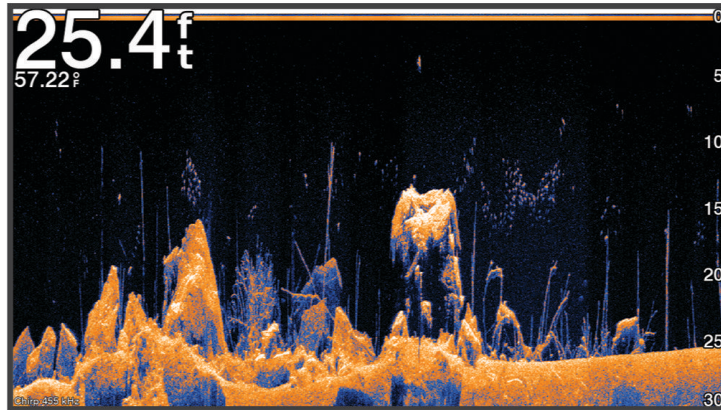

Standardne sonde emitiraju stožasti snop. Tehnologija sonara sa skeniranjem Garmin ClearVü emitira snop koji je oblikom sličan snopu u uređaju za kopiranje. Taj snop omogućuje jasniju sliku onoga što se nalazi pod plovilom više nalik na fotografiju.

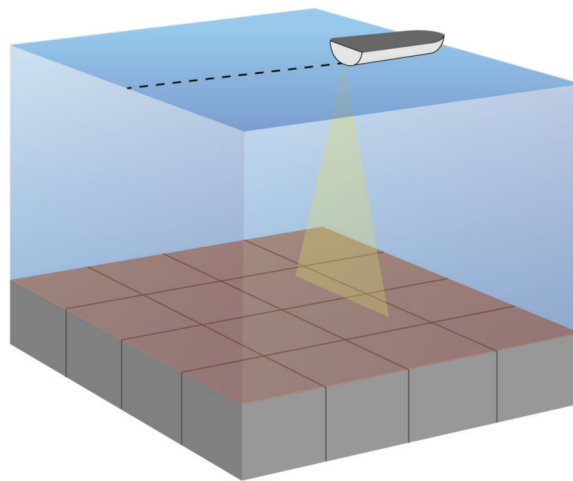

Garmin SideVü™ prikaz sonara

NAPOMENA: Nemaju svi modeli ugrađenu podršku za Garmin SideVü sonar. Ako vaš model ne sadrži ugrađeni SideVü sonar, potrebni su vam kompatibilan sonarni modul i kompatibilna SideVü sonda.

Ako vaš model sadrži ugrađeni SideVü sonar, potrebna vam je kompatibilna SideVü sonda.

Tehnologija sonara za skeniranje SideVü prikazuje sliku objekata koji se nalaze na bočnim stranama plovila. Možete je koristiti kao alat za traženje podvodnih struktura i riba.

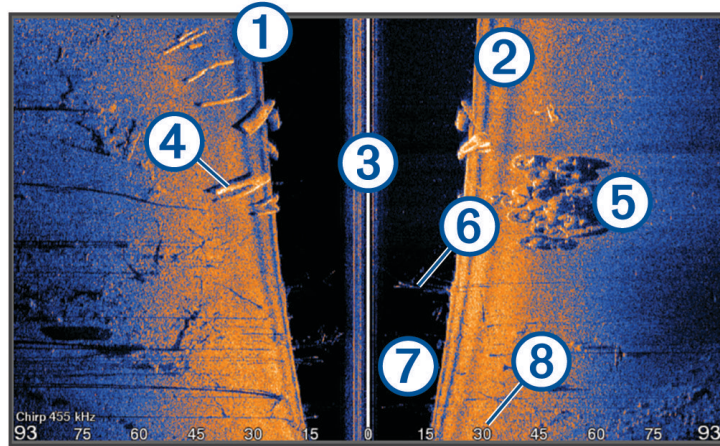

①	Lijeva strana plovila
②	Desna strana plovila
③	Sonda na plovilu
④	Trupci
⑤	Stare gume
⑥	Granje
⑦	Voda između plovila i dna
⑧	Udaljenost od bočne strane plovila

SideVü tehnologija skeniranja

Umjesto uobičajenog stožastog snopa, sonde SideVü koriste plosnati snop za skeniranje vode i dna na bočnim stranama plovila.

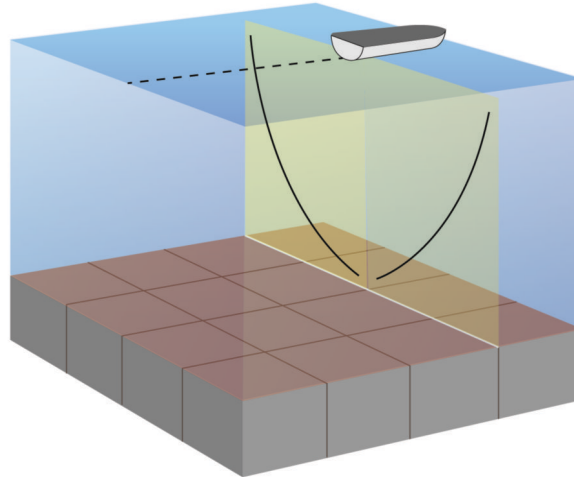

Mjerenje udaljenosti na zaslonu sonara

Udaljenost između dviju točaka na SideVü prikazu sonara možete izmjeriti.

- 1 Na prikazu SideVü sonara, odaberite **||**.
- 2 Odaberite lokaciju na zaslonu.
- 3 Odaberite **Mjerenje**.
Na karti će se prikazati pribadača koja označava odabranu lokaciju.
- 4 Odaberite drugu lokaciju.
Udaljenost i kut od pribadače prikazat će se u gornjem lijevom kutu.

SAVJET: Za ponovno postavljanje pribadače i mjerenje od trenutnog položaja pribadače odaberite Postavi referencu.

Prikazi Panoptix sonara

Za primanje podataka s Panoptix sonara, potrebna vam je kompatibilna sonda.

Prikazi Panoptix sonara omogućuju vam pregled svega što se nalazi oko plovila u stvarnom vremenu. Također možete gledati mamac pod vodom i jata ribe koja plivaju za mamcem ispred ili ispod vašeg plovila.

Prikazi LiveVü sonara daju vam pregled kretanja ispred ili ispod vašeg plovila u stvarnom vremenu. Zaslon se ažurira veoma brzo i pruža prikaze sonara uz koje ćete imati osjećaj da gledate videozapis uživo.

Prikazi RealVü 3D sonara pružaju trodimenzionalni pregled svega što se nalazi ispred ili ispod vašeg plovila. Zaslon se ažurira nakon svakog odašiljanja sonde.

Za pregled svih pet prikaza Panoptix sonara potrebna vam je jedna sonda za prikaz ispod plovila i druga sonda za prikaz ispred plovila.

Za pristup prikazima Panoptix sonara odaberite Sonar i zatim odaberite prikaz.

Prikaz donjeg LiveVü sonara

Ovaj prikaz sonara daje dvodimenzionalni prikaz svega što se nalazi ispod plovila i može se koristiti za gledanje mamca i ribe.

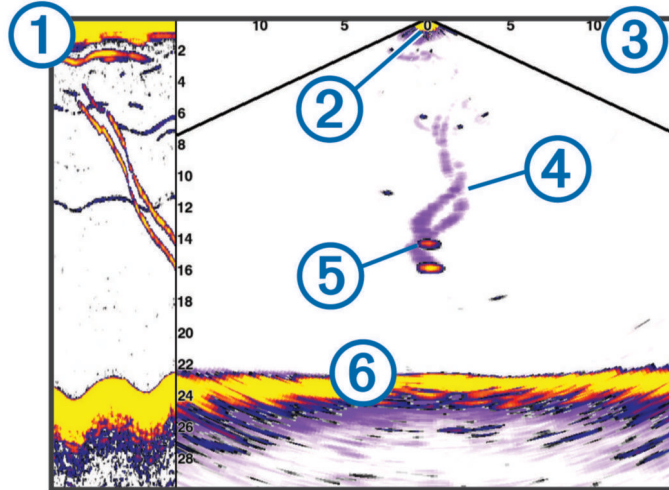

①	Povijesni prikaz donjeg Panoptix sonara uz kretanje prikazom sonara
②	Plovilo
③	Raspon
④	Tragovi
⑤	"Drop shot" mamac
⑥	Dno

Prikaz prednjeg LiveVü sonara

Ovaj prikaz sonara daje dvodimenzionalni prikaz svega što se nalazi ispred plovila i može se koristiti za gledanje mamca i ribe.

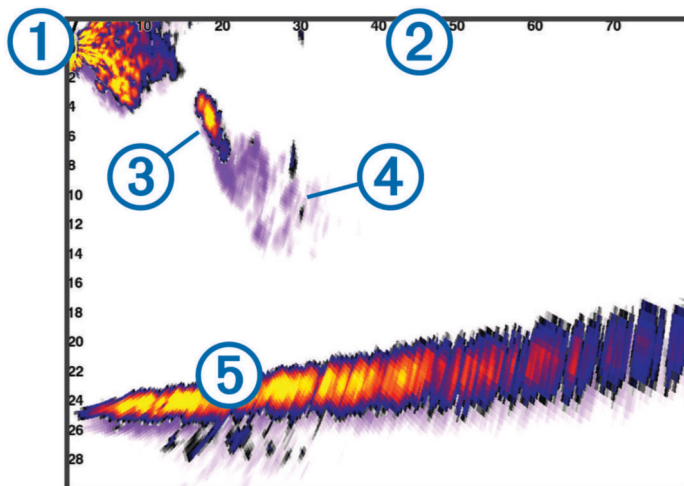

①	Plovilo
②	Raspon
③	Ribolovno područje
④	Tragovi
⑤	Dno

Prikaz prednjeg RealVü 3D sonara

Ovaj prikaz sonara daje trodimenzionalni prikaz svega što se nalazi ispred sonde. Ovaj prikaz možete koristiti kad se plovilo ne kreće i kada trebate vidjeti dno i ribu koja se približava plovilu.

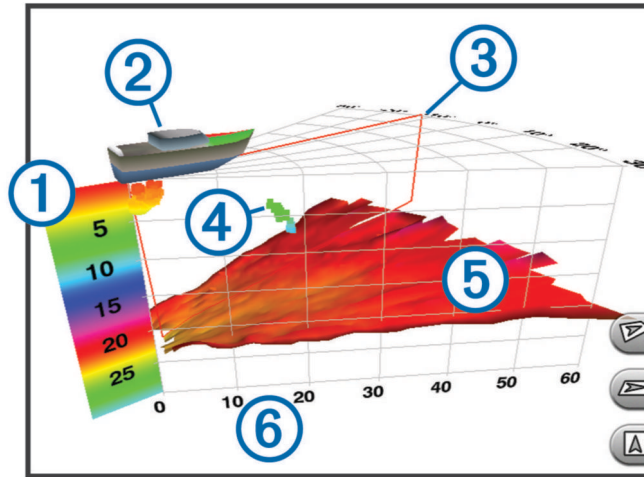

①	Legenda boja
②	Plovilo
③	Ping indikator
④	Ribolovno područje
⑤	Dno
⑥	Raspon

Prikaz donjeg Donji RealVü 3D sonara

Ovaj prikaz sonara daje trodimenzionalni prikaz svega što se nalazi ispod sonde i može se koristiti kada se plovilo ne kreće i kada želite vidjeti što se nalazi oko plovila.

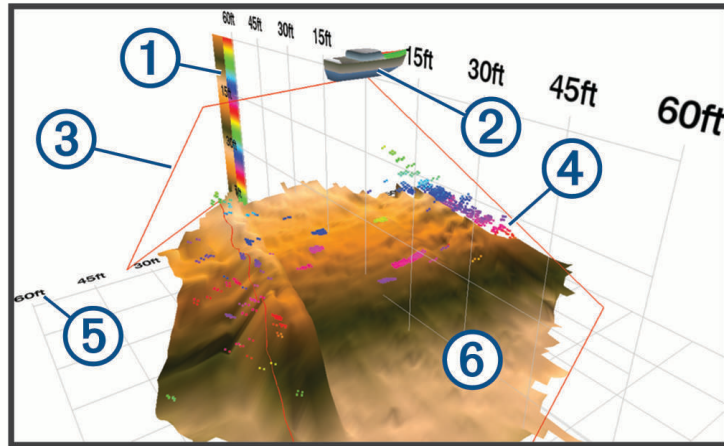

①	Legenda boja
②	Plovilo
③	Snop sonara
④	Raspon
⑤	Riba
⑥	Dno

Prikaz povijesnog RealVü 3D sonara

Ovaj prikaz sonara daje trodimenzionalni prikaz svega što se nalazi iza plovila koje se kreće i prikazuje čitav 3D potez vode od dna do površine. Ovaj se prikaz koristi za pronalaženje ribe.

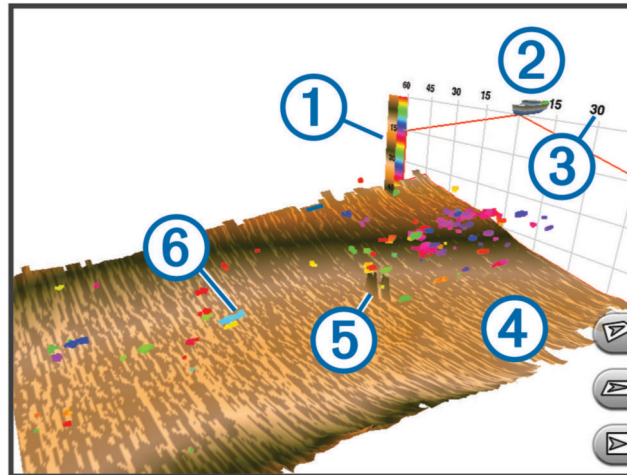

①	Legenda boja
②	Plovilo
③	Raspon
④	Dno
⑤	Struktura
⑥	Riba

FrontVü prikaz sonara

Panoptix FrontVü prikaz sonara pokazuje vam prepreke ispod vode na udaljenosti do 91 metra (300 stopa) ispred plovila i tako vam omogućuje bolji uvid u situaciju.

Mogućnost učinkovitog izbjegavanja frontalnih sudara pomoću FrontVü sonara smanjuje se povećanjem brzine na više od 8 čvorova.

Ako želite vidjeti FrontVü prikaz sonara, morate montirati kompatibilnu sondu kao što je sonda PS21 i povezati je. Možda ćete morati nadograditi softver sonde.

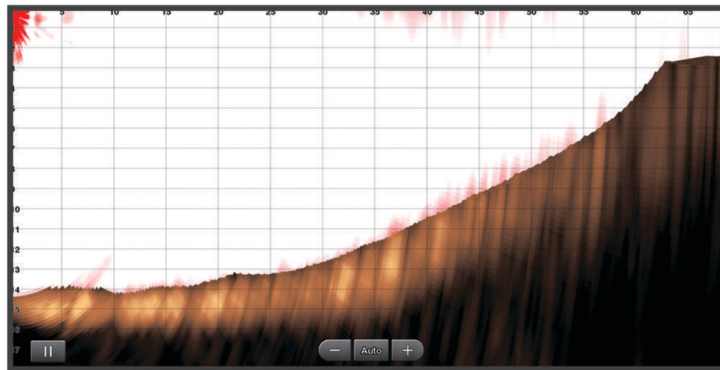

LiveScope™ prikaz sonara

Ovaj prikaz sonara daje prikaz u stvarnom vremenu svega što se nalazi ispred ili ispod plovila i može se koristiti za gledanje ribe i struktura.

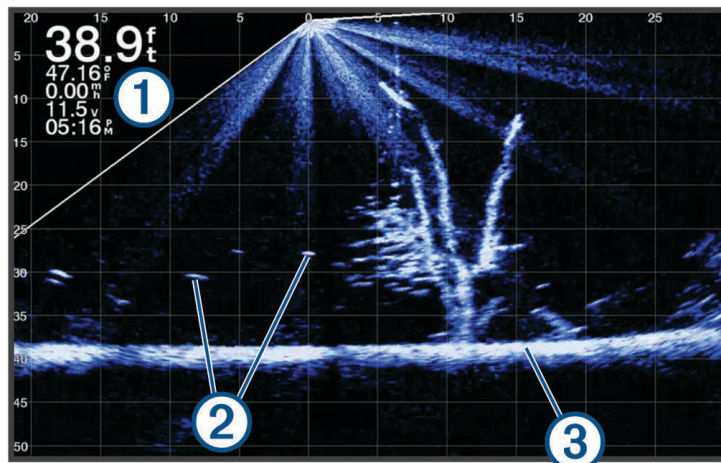

①	Informacije o dubini
②	Podvodni objekti ili riba
③	Dno vodene površine

Prikaz Perspektiva

Ovaj prikaz sonara daje prikaz u stvarnom vremenu svega što se nalazi oko plovila i ispred njega i može se koristiti za gledanje obalnih linija, ribe i struktura. Upotreba ovog prikaza najbolja je u plitkoj vodi dubine 15 metara (50 ft) ili manje.

Da biste omogućili ovaj prikaz sonara, morate instalirati kompatibilnu LiveScope sondu na kompatibilan nosač za način rada perspektive.

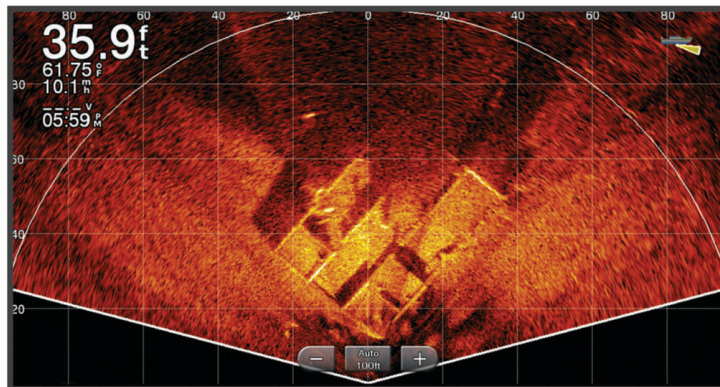

Prikaz bljeskalice

Bljeskalica prikazuje podatke o sonaru na cirkularnom mjerilu dubine, na način da prikazuje ono što se nalazi ispod plovila. Organizirana je u obliku prstena koji počinje na vrhu i nastavlja se u smjeru kazaljke na satu. Dubinu označava mjerilo u prstenu. Podaci o sonaru bljeskaju na prstenu nakon njihovog prijema pri označenoj dubini.

Boje na bljeskalici označavaju signale sonara različite snage. Zadana shema boja slijedi paletu boja na standardnom sonaru, pri čemu žuta boja ukazuje na najjači signal, narančasta ukazuje na jak signal, crvena ukazuje na slabiji signal, a plava ukazuje na najslabiji signal.

Odaberite **Sonar > Bljeskalica**.

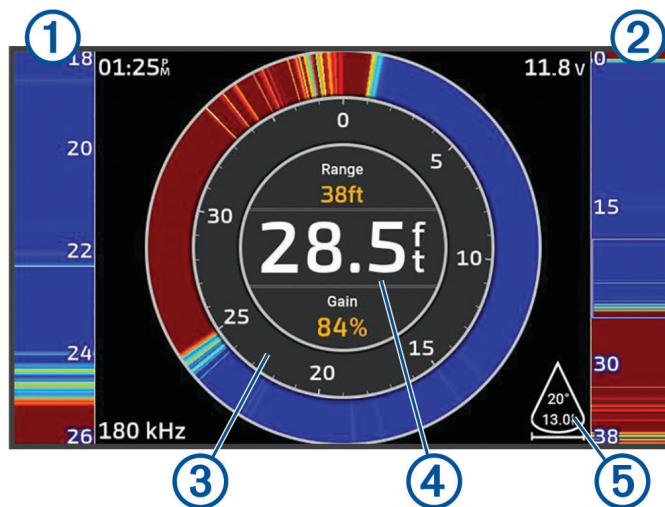

①	A-scope, zumirani prikaz desnog bočnog prikaza
②	A-scope s obrisima područja zumiranja ¹
③	Mjerilo dubine
④	Dubina na trenutnoj lokaciji
⑤	Kut i raspon stožastog dijela sonde pri trenutnoj frekvenciji

Odabir vrste sonde

Ovaj je ploter kompatibilan s asortimanom dodatnih sonde, uključujući Garmin ClearVü™ sonde dostupne na web-mjestu garmin.com/transducers.

Ako ste priključili sondu koja nije bila priložena uz ploter, možda ćete trebati postaviti vrstu sonde kako bi sonar pravilno radio.

NAPOMENA: Ova funkcija nije podržana na svim modulima sonara i ploterima.

1 Dovršenje postupka:

- Na prikazu sonara odaberite **••• > Postavke sonara > Instalacija > Sonde**.
- Odaberite **⚙ > Moje plovilo > Sonde**.

2 Odaberite opciju:

- Kako biste omogućili da ploter automatski prepozna sondu, odaberite sondu koju želite promijeniti i odaberite **Automatsko prepoznavanje**.
- Kako biste ručno odabrali sondu, saznajte domet za instaliranu sondu, odaberite sondu koju želite promijeniti, odaberite opciju koja odgovara instaliranoj sondi, kao što je **Dvostruka zraka (200/77 kHz)** ili **Dvostruka frekvencija (200/50 kHz)** i odaberite **Promijeni model**.

OBAVIJEST

Ručni odabir sonde može uzrokovati oštećenje sonde ili smanjiti njezinu učinkovitost.

NAPOMENA: Ako ručno odaberete sondu, prekinete vezu sa sondom i zatim povežete drugu sondu, ovu opciju trebali biste postaviti na **Automatsko prepoznavanje**.

Odabir izvora sonara

Ova značajka nije dostupna na svim modelima.

Ako za određeni prikaz sonara koristite više od jednog izvora podataka sonara, možete odabrati izvor koji će se koristiti za taj prikaz sonara. Na primjer, ako imate dva izvora s tehnologijom Garmin ClearVü, na prikazu sonara s tehnologijom Garmin ClearVü možete odabrati izvor.

- 1 Otvorite prikaz sonara kojem želite promijeniti izvor.
- 2 Odaberite **••• > Postavke sonara > Izvor**.
- 3 Odaberite izvor za ovaj prikaz sonara.

¹ Obrisi možete povući kako biste područje zumiranja pomaknuli gore i dolje.

Promjena naziva izvora sonara

Kako biste jednostavno mogli odrediti izvor sonara, možete mu promijeniti naziv. Na primjer, "Pramac" može biti naziv sonde koja se nalazi na pramcu vašeg plovila.

Ako želite promijeniti naziv izvora, uređaj se mora nalaziti u načinu prikaza sonara koji odgovara izvoru. Na primjer, ako želite promijeniti izvor sonara s tehnologijom Garmin ClearVü, morate otvoriti prikaz sonara s tehnologijom Garmin ClearVü.

- 1 Na prikazu sonara odaberite **•••** > **Postavke sonara** > **Izvor** > **Promijeni naziv izvora**.
- 2 Unesite naziv.

Stvaranje točke na zaslonu sonara

- 1 Na prikazu sonara povucite zaslon ili odaberite **||**.
- 2 Odaberite lokaciju.
- 3 Odaberite **📍+**.
- 4 Ako je potrebno, uredite podatke o točki.

Pauziranje prikaza sonara

Na prikazu sonara odaberite **||**.

Pregled povijesti sonara

Kretanjem po prikazu sonara možete pregledati povijesne podatke sonara.

NAPOMENA: Ne spremaju sve sonde povijesne podatke sonara.

- 1 Na prikazu sonara povucite zaslon udesno.
- 2 Odaberite **Natrag** kako biste izašli iz povijesti.

Povećavanje Panoptix LiveVü ili LiveScope prikaza sonara

Panoptix LiveVü i LiveScope 2D prikaze sonara možete povećati.

NAPOMENA: Povijest pomicanja ne vidi se ako se na zaslonu prikazuje uvećana slika.

- 1 U Panoptix LiveVü ili LiveScope 2D prikazu sonara raširite dva prsta kako biste povećali određeno područje. Pojavljuje se umetnuti prozor **1** na kojem se prikazuje manja verzija slike koja se prikazuje preko cijelog zaslona. Uokvireno područje **2** na umetnutom prozoru pokazuje položaj povećanog područja.

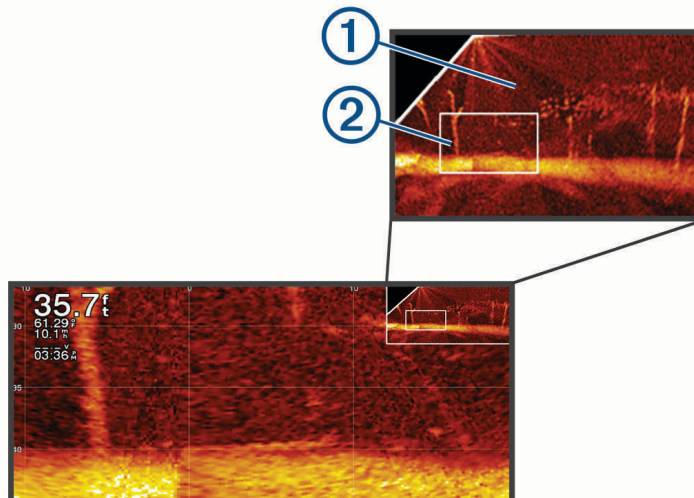

- 2 Po potrebi dodirnite ili povucite prstom po umetnutom prozoru kako biste vidjeli prikaz drugog područja slike koja se prikazuje preko cijelog zaslona.
- 3 Po potrebi za povećavanje raširite dva prsta.
- 4 Po potrebi za smanjivanje približite dva prsta.

Ako želite zatvoriti uvećani prikaz, odaberite Natrag ili približavajte dva prsta i smanjite sliku sve dok se na zaslonu ponovno ne prikaže cijela slika.

Podešavanje razine detalja

Razinu detalja i šuma koja se prikazuje na zaslonu sonara možete kontrolirati prilagođavanjem osjetljivosti na tradicionalnim sondama ili podešavanjem svjetline na Garmin ClearVü sondama.

Ako želite da se na zaslonu prikazuje povratni signal najvećeg intenziteta, možete smanjiti osjetljivost ili svjetlinu te tako ukloniti povratne signale manjeg intenziteta i šum. Želite li vidjeti sve povratne informacije, možete povećati osjetljivost ili svjetlinu te tako prikazati više informacija na zaslonu. Time se uklanja i šum, ali se tako može otežati raspoznavanje stvarnih povratnih signala.

- 1 Na prikazu sonara odaberite ●●●.
- 2 Odaberite **Osjetljivost** ili **Svjetlina**.
- 3 Odaberite opciju:
 - Kako biste ručno povećali ili smanjili osjetljivost ili svjetlinu, odaberite **Gore** ili **Dolje**.
 - Kako biste uređaju za iscrtavanje omogućili automatsko podešavanje osjetljivosti ili svjetline, odaberite opciju Automatski.

Prilagođavanje intenziteta boje

Možete podešavati intenzitet boja i isticati područja interesa na zaslonu sonara, podešavanjem osjetljivosti boje na tradicionalnim sondama ili kontrasta na nekim sondama. Ova postavka najbolje funkcionira nakon podešavanja razine detalja koji se prikazuju na zaslonu postavljanjem osjetljivosti ili svjetline.

Želite li istaknuti manje skupine riba ili stvoriti veći intenzitet prikaza objekta, možete povećati postavku osjetljivosti boja ili kontrasta. To će dovesti do gubitka diferencijacije povratnih signala velikog intenziteta na dnu. Želite li smanjiti intenzitet povratnog signala, možete smanjiti osjetljivost boja ili kontrast.

- 1 Na prikazu sonara odaberite ●●●.
- 2 Odaberite opciju na temelju prikaza sonara:
 - Odaberite **Kontrast**.
 - Odaberite **Postavke sonara > Izgled > Osjetljivost boje** .
- 3 Odaberite opciju:
 - Za ručno povećavanje ili smanjivanje intenziteta boja odaberite **Gore** ili **Dolje**.
 - Za upotrebu zadane postavke odaberite **Zadano**.

Postavke sonara

NAPOMENA: Ne odnose se sve opcije i postavke na sve modele i sonde.

Te se postavke primjenjuju na sljedeće vrste sonde.

- Standardna
- Garmin ClearVü
- SideVü

Ove se postavke neće primijeniti na Panoptix sonde.

Na prikazu sonara odaberite ●●● > **Postavke sonara**.

Brzina pomicanja: Određuje brzinu kojom će se sonar pomicati zdesna nalijevo (*Postavljanje brzine pomicanja, stranica 73*).

U plitkoj vodi možete odabrati manju brzinu pomicanja kako biste produžili trajanje prikaza informacija na zaslonu. U dubljoj vodi možete odabrati veću brzinu pomicanja. Automatska brzina pomicanja prilagođava brzinu pomicanja brzini kretanja plovila.

Odbijanje buke: Smanjuje smetnje i količinu buke prikazane na zaslonu sonara (*Postavke sonara za odbijanje buke, stranica 74*).

Izgled: Konfigurira izgled zaslona sonara (*Postavke izgleda sonara, stranica 74*).

Alarmi: Postavlja alarme sonara (*Alarmi sonara, stranica 75*).

Napredno: Konfigurira razne postavke prikaza sonara i izvora podataka (*Napredne postavke sonara, stranica 75*).

Instalacija: Konfigurira sondu (*Postavke instalacije sonde, stranica 75*).

Postavljanje razine zumiranja na zaslonu sonara

1 Na prikazu sonara odaberite **•••** > **Zumiranje** > **•••** > **Način rada**.

2 Odaberite opciju:

- Za automatsko postavljanje dubine i zumiranja odaberite **Autom.**.

Ako je potrebno, odaberite **Postavljanje zuma** da biste izmijenili postavku zumiranja. Odaberite **Pregled prema gore** ili **Pregled prema dolje** kako biste postavili raspon dubine povećanog područja, zatim odaberite **Povećaj** ili **Smanji** za veće ili manje povećanje povećanog područja.

- Odaberite **Ručno** za ručno postavljanje raspona dubine povećanog područja.

Ako je potrebno, odaberite **Postavljanje zuma** da biste izmijenili postavku zumiranja. Odaberite **Pregled prema gore** ili **Pregled prema dolje** kako biste postavili raspon dubine povećanog područja, zatim odaberite **Povećaj** ili **Smanji** za veće ili manje povećanje povećanog područja.

- Za povećanje određenog područja na zaslonu odaberite **Uvećaj**.

Ako je potrebno, odaberite **Uvećaj** kako biste povećali ili smanjili razinu uvećanja.

SAVJET: Možete povući okvir za uvećanje na novu lokaciju na zaslonu.

- Za povećavanje podataka sonara s dubine dna odaberite **Fiksirano dno**.

Ako je potrebno, odaberite **Raspon** kako biste podesili dubinu i položaj područja fiksnog dna.

Za poništavanje zumiranja poništite odabir opcije Zumiranje.

Postavljanje brzine pomicanja

Možete postaviti brzinu kojom se slike sonara pomiču po zaslonu. Veća brzina pomicanja prikazuje više pojedinosti sve dok ne prikaže sve dostupne pojedinosti, a nakon toga počinje rastezati prikaz postojećih pojedinosti. To može biti korisno ako se pomičete ili krećete ili ako se nalazite u dubokim vodama u kojima sonar veoma polako određuje lokaciju. Manja brzina pomicanja omogućuje duži prikaz informacija sonara na zaslonu.

Postavka Zadano u većini je slučajeva dobar omjer između brzog pomicanja slike i izobličenosti ciljeva.

1 Na prikazu sonara odaberite **•••** > **Postavke sonara** > **Brzina pomicanja**.

2 Odaberite opciju:

- Za automatsko prilagođavanje brzine pomicanja na temelju kopnene brzine ili brzine kroz vodu odaberite **Autom.**.

Postavka **Autom.** odabire brzinu pomicanja koja je usklađena s brzinom plovila pa se ciljevi koji se nalaze u vodi iscrtavaju u ispravnom omjeru i prikazani su s manje izobličenja. Prilikom pregledavanja prikaza sonara Garmin ClearVü/SideVü ili prilikom traženja struktura preporučuje se odabir postavke **Autom.**.

- Za povećanje brzine pomicanja odaberite **Gore**.
- Za sporije pomicanje odaberite **Dolje**.

Podešavanje dometa

Možete podesiti domet mjerila dubine za prikaz standardnog i Garmin ClearVü sonara. Možete podesiti domet mjerila dubine za prikaz SideVü sonara.

Ako uređaju dopustite da automatski podešava domet, dno će se zadržavati unutar donje ili vanjske trećine prikaza sonara, što može biti korisno prilikom praćenja dna s minimalnim ili umjerenim promjenama terena.

Ručno podešavanje dometa omogućava prikaz određenog dometa, što može biti korisno prilikom praćenja dna s velikim promjenama terena, kao što su ponori ili litice. Dno se može prikazivati na zaslonu sve dok se nalazi unutar dometa koji ste postavili.

1 Na prikazu sonara odaberite **•••** > **Domet**.

2 Odaberite opciju:

- Kako biste ploteru omogućili automatsko podešavanje dometa, odaberite **Autom.**.
- Za ručno smanjivanje ili povećavanje dometa odaberite **Gore** ili **Dolje**.

SAVJET: Na zaslonu sonara odaberite **+** ili **—** kako biste ručno podesili domet.

SAVJET: Kada pregledavate više zaslona sonara, odaberite Odaberi za odabir aktivnog zaslona.

Postavke sonara za odbijanje buke

Na prikazu sonara odaberite **•••** > **Postavke sonara** > **Odbijanje buke**.

Smetnje: Prilagođava osjetljivost kako bi se smanjio utjecaj obližnjih izvora buke.

Za uklanjanje smetnji sa zaslona treba upotrijebiti najnižu postavku smetnji kojom se postiže željeno poboljšanje. Najbolji način uklanjanja smetnji je otklanjanje instalacijskih problema koji uzrokuju smetnje.

Ograničenje boje: Skriva dio palete boja kako bi se uklonila područja slabije buke.

Postavljanjem ograničenja boja na boju neželjenih povratnih informacija možete ukloniti prikaz neželjenih povratnih informacija na zaslonu.

Uglađivanje: Uklanja buku koja nije dio normalnih povratnih informacija sonara i prilagođava izgled povratnih informacija, kao što je dno.

Ako je uglađivanje postavljeno na visoko, ostaje više buke niske razine nego kada se koristi upravljanje smetnjama, no buka je smanjena zbog uravnoteživanja. Uglađivanje može ukloniti svjetalca s dna.

Uglađivanje i smetnje dobro funkcioniraju zajedno za uklanjanje buke niske razine. Postavke smetnji i uglađivanja možete podesiti u koracima kako biste uklonili neželjenu buku sa zaslona.

Šum površine: Sakriva šum površine kako bi se smanjila buka. Veće širine snopa (niže frekvencije) mogu prikazati više objekata, ali i generirati veći šum površine.

TVG: Podešava osjetljivost ovisnu o vremenu koja može smanjiti buku.

Ovu je kontrolu najbolje koristiti u situacijama u kojima želite kontrolirati i ukloniti buku ili smetnje blizu površine vode. Također omogućuje prikaz ciljeva blizu površine koje buka površine inače prikriva ili maskira.

Postavke izgleda sonara

Na prikazu sonara odaberite **•••** > **Postavke sonara** > **Izgled**.

Shema boja: Postavlja shemu boja.

Osjetljivost boje: Podešava intenzitet boja (*Prilagođavanje intenziteta boje, stranica 72*).

A-Scope: A-Scope je okomita bljeskalica uz desnu stranu zaslona koja trenutno prikazuje udaljenost do ciljeva uz mjerilo.

Linija dubine: Prikazuje brzu referentnu liniju dubine.

Edge: Označava najjači signal od dna kako biste lakše definirali tvrdoću ili mekoću signala.

Prikaz odabira: Postavlja smjer prikaza sonara Garmin SideVü.

Simboli riba: Određuje kako sonar interpretira podvodne objekte.



Podvodni objekti prikazuju se kao simboli uz informacije u pozadini sonara.



Podvodni objekti prikazuju se kao simboli uz informacije o dubini objekta i informacije u pozadini sonara.



Podvodni objekti prikazuju se kao simboli.



Podvodni objekti prikazuju se kao simboli uz informacije o dubini objekta.

Napredna slika: Omogućava slici sonara brže kretanje tako da se na zaslonu iscrtava više od jednog stupca podataka za svaki stupac primljenih podataka sonara. To je naročito korisno ako sonar koristite u dubokoj vodi jer signal sonara dulje putuje do dna i natrag do sonde.

Postavka 1/1 na zaslonu iscrtava jedan stupac informacija po skupu povratnih podataka sa sonde. Postavka 2/1 na zaslonu iscrtava dva stupca informacija po skupu povratnih podataka sa sonde, a broj stupaca se mijenja na isti način za postavke 4/1 i 8/1.

Podaci o preklapanju: Postavlja podatke koji se prikazuju na zaslonu sonara.

Alarmi sonara

⚠ UPOZORENJE

Alarmi sonara su alat koji se upotrebljava samo za svjesnost o situaciji i možda neće spriječiti nasukavanja u svim okolnostima. Odgovorni ste za sigurno upravljanje plovilom.

⚠ OPREZ

Postavka Generator zvučnog signala mora se uključiti kako biste mogli čuti alarme (*Postavke zvuka i prikaza, stranica 135*). Neuspješno postavljanje zvučnih alarma može uzrokovati ozljede ili oštećenje imovine.

NAPOMENA: Sve navedene opcije nisu dostupne na svim sondama.

Na primjenjivom prikazu sonara odaberite **••• > Postavke sonara > Alarmi**.

Alarme sonara također možete otvoriti ako odaberete **⚙ > Alarmi > Sonar**.

Plitka voda: Postavljanje alarma da se oglasi kada je dubina vode manja od navedene vrijednosti.



Duboka voda: Postavljanje alarma da se oglasi kada je dubina vode veća od navedene vrijednosti.

FrontVü alarm: Postavljanje alarma da se oglasi kad je dubina ispred plovila manja od navedene vrijednosti, što vam pomaže da izbjegnute nasukavanje (*Postavljanje FrontVü alarma za dubinu, stranica 79*). Ovaj je alarm dostupan samo s Panoptix FrontVü sondama.

Temperatura vode: Postavljanje alarma da se oglasi kada sonda prijavi temperaturu koja je 1,1 °C (2 °F) viša ili niža od navedene temperature.

Kontura: Postavljanje alarma da se oglasi kada sonda prijavi podvodni cilj unutar određene dubine ispod površine vode i iznad dna.

Ribe: Postavljanje alarma da se oglasi nakon što uređaj otkrije ribu.

-  postavlja oglašavanje alarma kad se otkrije riba bilo koje veličine.
-  postavlja oglašavanje alarma samo kad se otkrije riba srednje ili velike veličine.
-  postavlja oglašavanje alarma samo kad se otkrije velika riba.

Napredne postavke sonara

Na prikazu sonara Uobičajeno odaberite **••• > Postavke sonara > Napredno**.

Granica traženja dna: Ograničava traženje dna do dubine koja je odabrana kada je postavka Domet postavljena na Autom.. Kako biste vrijeme traženja dna sveli na najmanju moguću mjeru, odaberite dubinu i postavite granicu traženja dna. Uređaj neće tražiti dno na dubini većoj od odabrane dubine.

Postavke instalacije sonde

Te se postavke primjenjuju na sljedeće vrste sonara.

- Uobičajeno
- Garmin ClearVü
- Garmin SideVü

Na primjenjivom prikazu sonara odaberite opciju.

- Na prikazu Uobičajeno sonara odaberite **••• > Postavke sonara > Instalacija**.
- Na prikazu sonara a Garmin ClearVü odaberite **••• > ClearVü – postavljanje > Instalacija**.
- Na prikazu sonara Garmin SideVü odaberite **••• > SideVü - postavljanje > Instalacija**.

Okreni lijevo/desno: Prebacuje orijentaciju prikaza SideVü iz lijeve u desnu. Ova je opcija dostupna samo u prikazu sonara SideVü.

Vrati zadane vrijednosti sonara: Vraća postavke sonara na tvornički zadane vrijednosti.

Sonde: Omogućuje vam promjenu sonde, prikaz pojedinosti o sondama i spremanje pojedinosti na memorijsku karticu.

Sonde > Ručno konfiguriranje: Omogućava postavljanje parametara za ručno konfiguriranje sonde na kompatibilnom sonarnom modulu. U uputama za montažu kompatibilnog sonarnog modula potražite dodatne pojedinosti o povezivanju i ručnom konfiguriranju sonde.

Frekvencije sonara

NAPOMENA: Dostupne frekvencije ovise o sondama koje se upotrebljavaju.

Podešavanjem frekvencije sonar se prilagođava vašim ciljevima i trenutnoj dubini vode.

Više frekvencije koriste male širine snopa i bolje su za rad pri većim brzinama i na nemirnom moru. Definicija dna i termoklina mogu biti bolje kad koristite višu frekvenciju.

Niže frekvencije koriste veće širine snopa koje ribarima prikazuju više ciljeva, ali isto tako mogu generirati više površinske buke i smanjiti kontinuitet signala dna na nemirnom moru. Veće širine snopa stvaraju veće lukove za primanje signala riba pa su idealne za pronalaženje riba. Veće širine snopa također daju bolje rezultate u dubokoj vodi jer niže frekvencije bolje prodiru u duboku vodu.

CHIRP frekvencije omogućavaju odašiljanje svakog impulsa kroz raspon frekvencije, što rezultira boljim razdvajanjem objekata u dubokoj vodi. CHIRP se može koristiti za jasno identificiranje objekata, poput pojedinačnih riba u jatu, i u dubokoj vodi. CHIRP općenito daje bolje rezultate od primjena s jednom frekvencijom. Budući da se neki objekti riba mogu bolje prikazati pomoću fiksne frekvencije, kad koristite CHIRP frekvencije trebali biste razmotriti svoje ciljeve i uvjete u vodi.

Neke sonde omogućuju i prilagodbu unaprijed postavljenih frekvencija za svaki element sonde, što omogućava brzo mijenjanje frekvencija korištenjem unaprijed postavljenih vrijednosti u slučaju promjena u vodi i promjena ciljeva.

Istovremeni prikaz dvije frekvencije putem zaslona s podijeljenom frekvencijom omogućuje vam da vidite dublje pomoću signala niže frekvencije i da istovremeno vidite detaljnije pomoću signala više frekvencije.

OBAVIJEST

Uvijek imajte na umu lokalne propise o frekvencijama sonara. Primjerice, korištenje frekvencija između 50 i 80 kHz na udaljenosti manjoj od $\frac{1}{2}$ milje od skupine orki zbog njihove je zaštite možda zabranjeno. Vaša je odgovornost koristiti uređaj u skladu sa svim važećim zakonima i propisima.

Odabir frekvencije sonde

NAPOMENA: Frekvencija se ne može podešavati na svim prikazima sonara i sondama.

Možete odabrati koje će se frekvencije prikazivati na zaslonu sonara.

OBAVIJEST

Uvijek imajte na umu lokalne propise o frekvencijama sonara. Primjerice, korištenje frekvencija između 50 i 80 kHz na udaljenosti manjoj od $\frac{1}{2}$ milje od skupine orki zbog njihove je zaštite možda zabranjeno. Vaša je odgovornost koristiti uređaj u skladu sa svim važećim zakonima i propisima.

- 1 Na prikazu sonara odaberite **••• > Frekvenc..**
- 2 Odaberite frekvenciju koja odgovara vašim potrebama i dubini vode.
Više informacija o frekvencijama potražite u odjeljku [Frekvencije sonara, stranica 76](#).

Stvaranje unaprijed zadane frekvencije

NAPOMENA: Nije dostupno na svim sondama.

Zadanu frekvenciju možete stvoriti kako biste spremili određenu frekvenciju sonara, što omogućava brzo mijenjanje frekvencija.

- 1 Na prikazu sonara odaberite **••• > Frekvenc..**
- 2 Odaberite **Upravljanje frekvencijama > Novi popis.**
- 3 Unesite frekvenciju.

Uključivanje funkcije A-Scope

NAPOMENA: Ova je funkcija dostupna samo u prikazima Uobičajeno sonara.

A-scope je okomita bljeskalica uz desnu stranu prikaza koja u stvarnom vremenu prikazuje što se nalazi ispod sonde. A-scope možete upotrijebiti kako biste identificirali povratne informacije koje su potencijalno propuštene tijekom brzog prelaska podataka sonara preko zaslona, primjerice kad se plovilo kreće velikom brzinom. Pomaže i pri otkrivanju riba koje se nalaze u blizini dna.

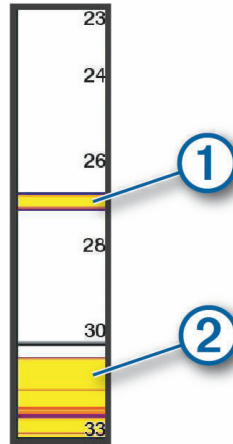

Gore prikazani a-scope prikazuje povratne informacije o ribama ① i odraz mekanog dna ②.



- 1 Na prikazu sonara odaberite **••• > Postavke sonara > Izgled > A-Scope**.
- 2 Po potrebi odaberite **••• > Držanje vrha** da biste prilagodili vrijeme prikazivanja povratnih informacija sonara.

Postavke sonara Panoptix

Prilagođavanje RealVü kuta gledanja i razine zumiranja

Možete promijeniti kut gledanja za prikaze RealVü sonara. Prikaz možete i povećati i smanjiti.

Na prikazu RealVü sonara odaberite opciju:

- Za dijagonalno prilagođavanje kuta gledanja odaberite .
- Za vodoravno prilagođavanje kuta gledanja odaberite .
- Za okomito prilagođavanje kuta gledanja odaberite .
- Za prilagođavanje kuta gledanja povucite po zaslonu u bilo kojem smjeru.
- Za povećavanje raširite dva prsta.
- Za smanjivanje spojite dva prsta.

Prilagođavanje brzine odašiljanja za RealVü

Možete odrediti brzinu kojom sonda odašilje prema naprijed i natrag. Brže odašiljanje daje manje preciznu sliku, ali se zaslon brže osvježava. Sporije odašiljanje daje detaljniju sliku, ali se zaslon sporije osvježava.

NAPOMENA: Ova funkcija nije dostupna za RealVü 3D Historical prikaz sonara.

- 1 Na prikazu RealVü sonara odaberite **••• > Brzina odašiljanja**.
- 2 Odaberite opciju.

Postavke sonara LiveVü Forward i FrontVü

Na prikazu sonara LiveVü Forward ili FrontVü odaberite •••.

Osjetljivost: Upravlja razinom detalja i buke na zaslonu sonara.

Ako želite da se na zaslonu prikazuje povratni signal najvećeg intenziteta, možete smanjiti osjetljivost te tako ukloniti povratne signale manjeg intenziteta i šum. Ako želite li vidjeti sve povratne informacije, možete povećati osjetljivost te tako prikazati više informacija na zaslonu. Time se uklanja i šum, ali se tako može otežati raspoznavanje stvarnih povratnih signala.

Raspon dubine: Podešava domet mjerila dubine.

Ako uređaju dopustite da automatski podešava domet, dno će se zadržavati unutar donjeg dijela zaslona sonara, što može biti korisno prilikom praćenja dna s minimalnim ili umjerenim promjenama terena.

Ručno podešavanje dometa omogućava prikaz određenog dometa, što može biti korisno prilikom praćenja dna s velikim promjenama terena, kao što su ponori ili litice. Dno se može prikazivati na zaslonu sve dok se nalazi unutar dometa koji ste postavili.

Prednji radni domet: Podešava domet mjerila prednjeg rada.

Ako uređaju dopustite da automatski podešava domet, mjerilo prednjeg rada podesit će u odnosu na dubinu. Ručno podešavanje dometa omogućava prikaz određenog dometa. Dno se može prikazivati na zaslonu sve dok se nalazi unutar dometa koji ste postavili. Ručno smanjenje ove opcije može smanjiti učinkovitost funkcije FrontVü alarm, čime se smanjuje i vrijeme reakcije na očitavanja male dubine.

Kut prijenosa: Podešava fokus sonde na lijevu ili desnu stranu. Ova je funkcija dostupna samo s RealVü sondama koje podržavaju Panoptix kao što je sonda PS31.

Odašiljanje: Onemogućuje odašiljanje aktivnoj sondi.

FrontVü alarm: Postavlja alarm da se oglasi kad je dubina ispred plovila manja od navedene vrijednosti ([Postavljanje FrontVü alarma za dubinu, stranica 79](#)). Ovo je dostupno samo s Panoptix FrontVü sondama.

Postavke sonara: Podešava postavke sonde i izgled povratnih informacija sonara.

Uredi preklapanja: Prilagođava podatke prikazane na zaslonu ([Prilagođavanje preklapanja podataka, stranica 9](#)).

Postavljanje kuta odašiljanja LiveVü i FrontVü sonde

Ova je funkcija dostupna samo s Panoptix sondama koje podržavaju RealVü, kao što su PS30, PS31 i PS60.

Možete promijeniti kut odašiljanja sonde kako biste sondu usmjerili prema određenom području interesa. Primjerice, sondu možete usmjeriti da slijedi mamac ili da se fokusira na drvo pored kojeg prolazite.

1 Na prikazu LiveVü ili FrontVü sonara odaberite ••• > **Kut prijenosa**.

2 Odaberite opciju.

Postavljanje FrontVü alarma za dubinu

⚠ UPOZORENJE

FrontVü sonar i FrontVü alarm za dubinu su alati koji se upotrebljavaju samo za svjesnost o situaciji, i možda neće spriječiti nasukavanja u svim okolnostima. Kako se brzina plovila približava brzini od 8 čvorova i prelazi je, smanjuje se mogućnost učinkovitog odgovora na informacije koje pruža sonar i/ili alarm. Vaša je odgovornost da ostanete svjesni svoje okoline dok se plovilo kreće i da plovilom rukujete na siguran i razborit način. U suprotnom može doći do nesreće koja uzrokuje oštećenje imovine, teške tjelesne ozljede ili smrt.

⚠ OPREZ

Postavka Generator zvučnog signala mora se uključiti kako biste mogli čuti alarme (*Postavke zvuka i prikaza, stranica 135*). Neuspješno postavljanje zvučnih alarma može uzrokovati ozljede ili oštećenje imovine.

NAPOMENA: Ovaj je alarm dostupan samo s Panoptix FrontVü sondama.

Alarm je moguće podesiti na oglašavanje ako je dubina manja od zadane razine. Za najbolje rezultate trebate postaviti pomak pramca kad upotrebljavate alarm za prednji sudar (*Postavljanje pomaka pramca, stranica 81*).

- 1 Na prikazu FrontVü sonara odaberite **••• > FrontVü alarm**.
- 2 Odaberite **Uključi**.
- 3 Unesite dubinu na kojoj će se alarm pokrenuti, a zatim odaberite **Gotovo**.

Na FrontVü zaslonu linija dubine prikazuje dubinu postavljenu za pokretanje alarma. Linija je obojana zeleno kad se nalazite na sigurnoj dubini. Linija poprima žutu boju kad se krećete brzinom većom od one pri kojoj vam prednji radni domet omogućuje dovoljno vremena za reakciju (10 sekundi). Linija poprima crvenu boju i alarm se oglašava kad sustav otkrije prepreku ili kad je dubina manja od unesene vrijednosti.

Postavke izgleda za LiveVü i FrontVü

Na prikazu sonara LiveVü ili FrontVü Panoptix odaberite **••• > Postavke sonara > Izgled**.

Shema boja: Postavlja paletu boja.

Osjetljivost boje: Podešava intenzitet boja koje se prikazuju na zaslonu.

Možete odabrati veću vrijednost osjetljivosti boje kako biste vidjeli ciljeve više u okomitom potezu vode. Veća vrijednost intenziteta boje također vam omogućuje da razlikujete povratne informacije niskog intenziteta više u potezu vode, no to uzrokuje manje razlikovanje povratnih informacija s dna. Možete odabrati manju vrijednost osjetljivosti boje kad se ciljevi nalaze blizu dna kako biste bolje razlikovali ciljeve od povratnih informacija visokog intenziteta poput pijeska, kamena i mulja.

Staze: Postavlja koliko će se dugo tragovi prikazivati na zaslonu. Tragovi pokazuju kretanje cilja.

Popunjavanje dna: Dno se boja u smeđu boju kako bi se razlikovalo od povratnog signala vode.

Postavke prikaza za načine rada LiveVü i FrontVü

Na prikazu sonara LiveVü ili FrontVü Panoptix odaberite **••• > Postavke sonara > Izgled**.

Preklapanje rešetke: Prikazuje rešetku linija raspona.

Povijest pomicanja: Prikazuje povijest sonara sa strane zaslona.

Ikona zrake: Odabire ikonu za prikaz smjera zrake sonde.

Kontrole na zaslonu: Prikazuje gumbe na zaslonu.

Kompresija dometa: U prikazu prema naprijed, komprimira prednji domet dalje od plovila i proširuje domet bliže plovilu. To vam omogućuje da jasnije vidite bliže objekte uz istovremeno zadržavanje daljih objekata na zaslonu.

Postavke izgleda za RealVü

Na prikazu sonara RealVü odaberite **••• > Postavke sonara > Izgled.**

Boje točkaka: Postavlja različite palete boja za točke odašiljanja signala sonara.

Boje dna: Postavlja shemu boja za dno.

Stil dna: Postavlja stil dna. Kada se nalazite u dubokim vodama, možete odabrati opciju Točke i ručno postaviti raspon na pliću vrijednost.

Legenda boja: Pokazuje dubine označene bojama.

Kontrole na zaslonu: Prikazuje ili skriva gumbе na zaslonu.

Postavke instalacije Panoptix sonde

Na prikazu sonara Panoptix odaberite **••• > Postavke sonara > Instalacija.**

Dubina montiranja: Postavlja dubinu ispod linije vode na kojoj će se montirati Panoptix sonda. Ako unesete stvarnu dubinu na kojoj je sonda montirana, vizualni prikaz onoga što je u vodi bit će točniji.

Pomak pramca: Postavlja udaljenost između pramca i lokacije za montažu Panoptix sonde za prikaz ispred plovila. To vam omogućuje da vidite prednju udaljenost s pramca umjesto s lokacije sonde.

To se odnosi na Panoptix sonde u prikazima sonara FrontVü, LiveVü Forward i RealVü 3D Forward.

Širina zrake: Postavlja širinu zrake Panoptix sonde za prikaz ispod plovila. Uska zraka omogućuje vam da vidite dublje i dalje. Šira zraka omogućuje vam pregled veće površine.

To se odnosi na Panoptix sonde u prikazima sonara FrontVü, LiveVü Down i LiveVü Forward.

Koristi AHRS: Internom referentnom sustavu za pozicioniranje i smjer (AHRS) omogućuje da automatski otkrije kut pod kojim je montirana Panoptix sonda. Kada je ova postavka isključena, možete unijeti određeni kut montaže sonde s pomoću postavke Kut nagiba. Mnoge sonde za prikaz ispred plovila montirane su pod kutom od 45 stupnjeva, a sonde za prikaz ispod plovila montirane su pod kutom od 0 stupnjeva.

Okreni: Postavlja orijentaciju prikaza Panoptix sonara kada je montirana sonda za prikaz ispod plovila čiji su kabeli okrenuti prema lijevoj strani plovila.

To se odnosi na Panoptix sonde u prikazima sonara LiveVü Down, RealVü 3D Down i RealVü 3D Historical.

Kalibracija kompasa: Kalibrira ugrađeni kompas u Panoptix sondi ([Kalibracija kompasa, stranica 81](#)).

To se odnosi na Panoptix sonde s ugrađenim kompasom poput PS21-TR sonde.

Orijentacija: Provjerava je li sonda montirana prema dolje ili prema naprijed. Postavka Autom. pomoću AHRS senzora određuje orijentaciju.

To se odnosi na sonde PS22.

Vrati zadane vrijednosti sonara: Vraća postavke sonara na tvornički zadane vrijednosti.

Postavljanje pomaka pramca

U slučaju Panoptix sonde za prikaz ispred plovila, možete unijeti pomak pramca kako biste kompenzirali očitavanja udaljenosti ispred plovila za lokaciju za montažu sonde. To vam omogućuje da vidite prednju udaljenost s pramca umjesto s lokacije za montažu sonde.

Ta se funkcija odnosi na Panoptix sonde u prikazima sonara FrontVü, LiveVü Forward i RealVü 3D Forward.

1 Izmjerite vodoravnu udaljenost ① od sonde do pramca.

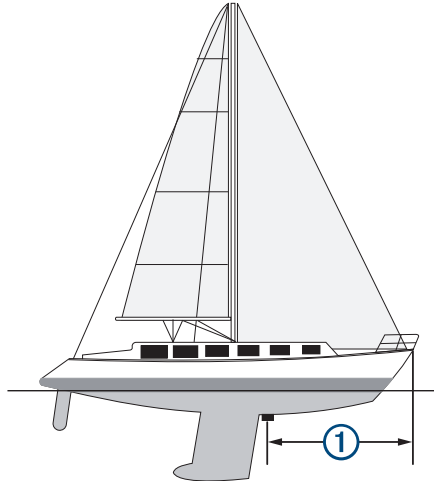

2 Na primjenjivom prikazu sonara odaberite **••• > Postavke sonara > Instalacija > Pomak pramca.**

3 Unesite izmjerenu udaljenost i odaberite **Gotovo.**

Na primjenjivom prikazu sonara prednji radni domjet pomiče se za udaljenost koju ste unijeli.

Kalibracija kompasa

Prije kalibracije kompasa sonda mora biti montirana dovoljno daleko od vanbrodskog motora da se izbjegne magnetska interferencija i potrebno ju je otpustiti u vodu. Kalibracija mora biti dovoljno kvalitetna da se omogući rad ugrađenog kompasa.

NAPOMENA: Kompas možda neće raditi ako sondu montirate na motor.

NAPOMENA: Za najbolje rezultate preporučuje se upotreba senzora smjera kao što je SteadyCast™ senzor smjera. Senzor smjera prikazuje smjer u kojem sonda pokazuje u odnosu na plovilo.

NAPOMENA: Kalibracija kompasa moguća je samo za sonde s ugrađenim kompasom kao što je PS21-TR sonda.

Prije kalibracije možete početi okretati plovilo, ali tijekom kalibracije je potrebno potpuno okrenuti plovilo 1,5 put.

1 Na primjenjivom prikazu sonara odaberite **••• > Postavke sonara > Instalacija.**

2 Po potrebi odaberite **Koristi AHRS** kako biste uključili AHRS senzor.

3 Odaberite **Kalibracija kompasa.**

4 Slijedite upute na zaslonu.

Postavke sonara LiveScope i Perspektiva

Na prikazu sonara LiveScope ili Perspektiva odaberite •••.

Osjetljivost: Upravlja razinom detalja i buke na zaslonu sonara.

Ako želite da se na zaslonu prikazuje povratni signal najvećeg intenziteta, možete smanjiti osjetljivost te tako ukloniti povratne signale manjeg intenziteta i šum. Ako želite li vidjeti sve povratne informacije, možete povećati osjetljivost te tako prikazati više informacija na zaslonu. Povećavanjem osjetljivosti uklanja se i šum, ali se tako može otežati raspoznavanje stvarnih povratnih signala.

Raspon dubine: Podešava domet mjerila dubine.

Ako uređaju dopustite da automatski podešava domet, dno će se zadržavati unutar donjeg dijela zaslona sonara, što može biti korisno prilikom praćenja dna s minimalnim ili umjerenim promjenama terena.

Ručno podešavanje dometa omogućava prikaz određenog dometa, što može biti korisno prilikom praćenja dna s velikim promjenama terena, kao što su ponori ili litice. Dno se može prikazivati na zaslonu sve dok se nalazi unutar dometa koji ste postavili.

Dostupno u prikazu sonara LiveScope.

Prednji radni domet: Podešava domet mjerila prednjeg rada.

Ako uređaju dopustite da automatski podešava domet, mjerilo prednjeg rada podesit će u odnosu na dubinu. Ručno podešavanje dometa omogućava prikaz određenog dometa. Dno se može prikazivati na zaslonu sve dok se nalazi unutar dometa koji ste postavili.

Dostupno u prikazu sonara LiveScope.

Domet: Podešava domet.

Ako uređaju dopustite da automatski podešava domet, dno će se zadržavati unutar donje ili vanjske trećine prikaza sonara, što može biti korisno prilikom praćenja dna s minimalnim ili umjerenim promjenama terena.

Ručno podešavanje dometa omogućava prikaz određenog dometa, što može biti korisno prilikom praćenja dna s velikim promjenama terena, kao što su ponori ili litice. Dno se može prikazivati na zaslonu sve dok se nalazi unutar dometa koji ste postavili.

Dostupno u prikazu sonara Perspektiva.

Odašiljanje: Onemogućuje odašiljanje aktivnoj sondi.

Postavke sonara: Podešava postavke sonde i izgled povratnih informacija sonara ([Postavke sonara LiveScope i Perspektiva, stranica 82](#)).

Uredi preklapanja: Prilagođava podatke prikazane na zaslonu ([Prilagođavanje preklapanja podataka, stranica 9](#)).

Postavke sonara LiveScope i Perspektiva

Na prikazu sonara LiveScope ili Perspektiva odaberite ••• > **Postavke sonara**.

Izgled: Konfigurira izgled zaslona sonara ([Postavke izgleda za prikaz LiveScope i Perspektiva, stranica 83](#)).

Izgled: Konfigurira prikaz zaslona sonara ([Postavke prikaza za način rada LiveScope i Perspektiva, stranica 83](#)).

Odbijanje buke: Smanjuje buku i smetnje te nastoji ukloniti povratne signale koji se ne odnose na ciljeve u vodi.

Uklanjanje dvostruke slike: Smanjuje pojavu dvostruke slike, odnosno duplicirane ili reflektirane slike koje se ne odnose na ciljeve u vodi. Postavka Uklanjanje dvostruke slike stvara veću snagu emitiranja prema naprijed u vodi kako biste mogli vidjeti dalje uz manje smetnje koje stvara dno. Istovremeno prilagođavanje postavki Uklanjanje dvostruke slike i Odbijanje buke najučinkovitije smanjuje pojavu dvostruke slike. Ova je funkcija dostupna samo u orijentaciji LiveScope Naprijed.

TVG: Podešava osjetljivost ovisnu o vremenu koja može smanjiti buku.

Ovu je kontrolu najbolje koristiti u situacijama u kojima želite kontrolirati i ukloniti šum ili smetnje blizu površine vode. Također omogućuje prikaz ciljeva blizu površine koje šum površine inače prikriva ili maskira.

Podaci o preklapanju: Postavlja podatke koji se prikazuju na zaslonu sonara.

Instalacija: Konfigurira sondu ([Postavke instalacije LiveScope i Perspektiva sonde, stranica 83](#)).

Postavke izgleda za prikaz LiveScope i Perspektiva

Na prikazu sonara LiveScope ili Perspektiva odaberite **••• > Postavke sonara > Izgled.**

Shema boja: Postavlja paletu boja.

Osjetljivost boje: Podešava kontrast boja koje se prikazuju na zaslonu.

Možete odabrati veću vrijednost osjetljivosti boje kako biste vidjeli manje razlike u ciljevima s velikim promjenama boje. Možete odabrati manju vrijednost osjetljivosti boje kako biste vidjeli sličnije boje u istoj situaciji.

Staze: Postavlja koliko će se dugo tragovi prikazivati na zaslonu. Tragovi pokazuju kretanje cilja.

Popunjavanje dna: Dno se boja u smeđu boju kako bi se razlikovalo od povratnog signala vode. Nije dostupno u načinu rada Perspektiva.

Postavke prikaza za način rada LiveScope i Perspektiva

Na prikazu sonara LiveScope ili Perspektiva odaberite **••• > Postavke sonara > Izgled.**

Preklapanje rešetke: Prikazuje rešetku linija raspona. Opcija Mreža prikazuje kvadratnu mrežu. Opcija Radijalno prikazuje kružnu mrežu s radijalnim kutnim linijama.

Povijest pomicanja: Prikazuje povijest sonara sa strane zaslona. Nije dostupno u načinu rada Perspektiva.

Ikona zrake: Odabire ikonu za prikaz smjera zrake sonde.

Preklapanje zrake: Omogućuje prikaz međusobne orijentacije sondi kada su povezane dvije ili više kalibriranih Panoptix sondi.

Kontrole na zaslonu: Prikazuje gumbe na zaslonu.

Obrnuti domet: Podešava količinu dometa prikazanog iza sonde.

Kompresija dometa: U prikazu prema naprijed, komprimira prednji domet dalje od plovila i proširuje domet bliže plovilu. To vam omogućuje da jasnije vidite bliže objekte uz istovremeno zadržavanje daljih objekata na zaslonu.

Postavke instalacije LiveScope i Perspektiva sonde

Na prikazu sonara LiveScope ili Perspektiva odaberite **••• > Postavke sonara > Instalacija.**

Dubina montiranja: Postavlja dubinu ispod linije vode na kojoj će se montirati Panoptix sonda. Ako unesete stvarnu dubinu na kojoj je sonda montirana, vizualni prikaz onoga što je u vodi bit će točniji.

Koristi AHRS: Internom referentnom sustavu za pozicioniranje i smjer (AHRS) omogućuje da automatski otkrije kut pod kojim je montirana Panoptix sonda. Kada je ova postavka isključena, možete unijeti određeni kut montaže sonde s pomoću postavke Kut nagiba. Mnoge sonde za prikaz ispred plovila montirane su pod kutom od 45 stupnjeva, a sonde za prikaz ispod plovila montirane su pod kutom od 0 stupnjeva.

Kalibracija kompasa: Kalibrira ugrađeni kompas u Panoptix sondi ([Kalibracija kompasa, stranica 81](#)).

To se odnosi na LiveScope sonde s unutarnjim kompasom.

Orijentacija: Provjerava je li sonda montirana prema dolje ili prema naprijed. Postavka Autom. pomoću AHRS senzora određuje orijentaciju.

Fokus: Podešava prikaz sonara tako da kompenzira brzinu zvuka u vodi. Postavka Autom. brzinu zvuka izračunava na temelju temperature vode.

Vrati zadane vrijednosti sonara: Vraća postavke sonara na tvornički zadane vrijednosti.

Autopilot

⚠ UPOZORENJE

Značajku autopilota možete koristiti samo na stanici instaliranoj pokraj kormila, regulatora i upravljačkog uređaja.

Vi ste odgovorni za sigurno i oprezno upravljanje plovilom. Autopilot je alat koji poboljšava mogućnost upravljanja plovilom. No on vas ne oslobađa odgovornosti da plovilom upravljate na siguran način. Izbjegavajte navigacijske opasnosti i nikad ne ostavljajte kormilo bez nadzora.

Uvijek budite spremni brzo preuzeti ručnu kontrolu nad plovilom.

Upoznajte se s radom autopilota na mirnoj otvorenoj vodi bez opasnosti.

Budite oprezni kad koristite autopilot u blizini opasnih elemenata u vodi poput dokova, stupova i drugih plovila.

Sustav autopilota neprekidno prilagođava upravljanje plovilom kako biste održali stalan smjer (držanje smjera). Sustav omogućuje i ručno upravljanje te nekoliko načina rada funkcija automatskog upravljanja i oblika za upravljanje.

Kad je ploter povezan s kompatibilnim Garmin sustavom autopilota, autopilot možete pokrenuti i upravljati njime s plotera. Informacije o kompatibilnim Garmin sustavima autopilota potražite na web-mjestu garmin.com.

Kada je ploter povezan s kompatibilnim Yamaha® sustavom autopilota, autopilotom možete upravljati s plotera s pomoću zaslona Yamaha autopilota i trake preklapanja (*Autopilot Yamaha, stranica 90*). Informacije o kompatibilnim Yamaha sustavima autopilota zatražite od zastupnika tvrtke Yamaha.

Konfiguracija autopilota

OBAVIJEST

Kako bi se izbjegla oštećenja plovila, sustav autopilota treba montirati i konfigurirati kvalificirani montažer nautičkih uređaja. Za propisnu montažu i konfiguraciju potrebno je specifično znanje o nautičkom upravljanju i električnim sustavima.

Sustav autopilota potrebno je konfigurirati za ispravan rad s vašim plovilom. Autopilot možete konfigurirati s pomoću plotera na istoj NMEA 2000 mreži na kojoj se nalazi i autopilot. Upute za konfiguraciju potražite na web-mjestu support.garmin.com i preuzmite vodič za konfiguraciju za svoj model autopilota.

Odabir preferiranog izvora smjera

OBAVIJEST

Za najbolje rezultate kao izvor smjera upotrijebite ugrađeni kompas CCU jedinice autopilota. Upotreba GPS kompasa drugih proizvođača može uzrokovati nekontroliranu isporuku podataka i pretjerano kašnjenje. Autopilotu su za rad potrebne pravovremene informacije i zbog toga se kao izvor podataka o GPS lokaciji ili brzini često ne mogu koristiti podaci GPS kompasa drugih proizvođača. Ako se koristi GPS kompas drugog proizvođača, autopilot će vjerojatno povremeno prijavljivati gubitak podataka o navigaciji i brzini.

Ako na mreži postoji više izvora smjera, možete odabrati preferirani izvor. Izvor može biti kompatibilni GPS kompas ili magnetni senzor smjera.

- 1 Na zaslonu autopilota odaberite **••• > Postavljanje autopilota > Preferirani izvori**
- 2 Odaberite izvor.

Ako odabrani izvor smjera nije dostupan, na zaslonu autopilota ne prikazuju se nikakvi podaci.

Otvaranje zaslona autopilota

Da biste mogli otvoriti zaslon autopilota, kompatibilan Garmin autopilot mora biti instaliran i konfiguriran.

Odaberite **Plovilo > Autopilot**.

Zaslon autopilota

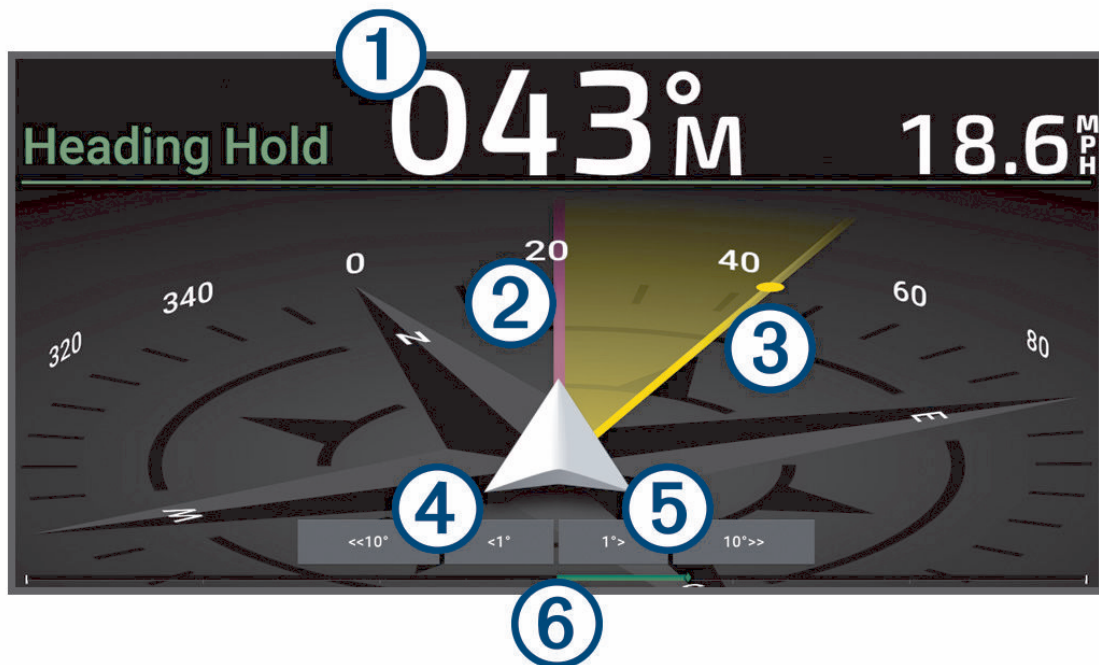

①	Stvarni smjer (u stanju mirovanja) Planirani smjer (kada je uključen)
②	Stvarni smjer
③	Planirani smjer (smjer u kojem autopilot upravlja)
④	Postepeno okretanje ulijevo (za podešavanje željenog smjera za prikazanu vrijednost)
⑤	Postepeno okretanje udesno (za podešavanje željenog smjera za prikazanu vrijednost)
⑥	Indikator položaja kormila (dostupno kada je priključen senzor na kormilu)

Prilagođavanje veličine koraka upravljanja

- 1 Na zaslonu autopilota odaberite **•••** > **Postavljanje autopilota** > **Veličina koraka okreta**.
- 2 Odaberite veličinu koraka.

Postavljanje uštede energije

Možete prilagoditi razinu aktivnosti kormila.

- 1 Na zaslonu autopilota odaberite **•••** > **Postavljanje autopilota** > **Postavljanje načina rada napajanja** > **Ušteda energije**.
- 2 Odaberite postotak.
Odabirom visokog postotka smanjuje se aktivnost kormila i držanje smjera. Što je viši postotak, više će se kurs mijenjati prije nego što ga autopilot ispravi.
SAVJET: Na nemirnom moru pri malim brzinama povećanje postotka za opciju Ušteda energije smanjuje aktivnost kormila.

Omogućivanje značajke Shadow Drive™

⚠ UPOZORENJE

Ako je funkcija Shadow Drive onemogućena, ručno upravljanje plovilom neće isključiti sustav autopilota. Za isključivanje sustava autopilota morate upotrijebiti kontrolu kormila ili povezani ploter.

NAPOMENA: Značajka Shadow Drive nije dostupna na svim modelima autopilota.

Ako je funkcija Shadow Drive onemogućena, morate je ponovno omogućiti prije nego što možete ručno upravljati plovilom kako biste isključili sustav autopilota.

1 Na zaslonu autopilota odaberite **•••** > **Postavljanje autopilota** > **Postavke za Shadow Drive**.

2 Ako se prikazuje **Onemog.**, odaberite **Shadow Drive** kako biste omogućili funkciju Shadow Drive.

Funkcija Shadow Drive je omogućena. Ove korake možete ponoviti kako biste ponovo onemogućili funkciju.

Traka preklapanja autopilota

NAPOMENA: Sve opcije nisu dostupne na svim modelima autopilota.

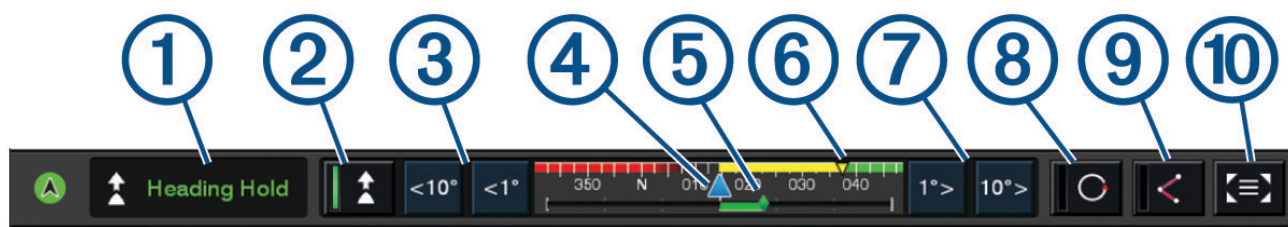

①	Status autopilota
②	Uključuje i isključuje držanje smjera
③	Skreće ulijevo
④	Stvarni smjer
⑤	Indikator položaja kormila (dostupno samo kada je priključen senzor na kormilu)
⑥	Planirani smjer (smjer u kojem autopilot upravlja)
⑦	Skreće udesno
⑧	Uključuje posljednji oblik za upravljanje
⑨	Uključuje način rada za slijeđenje rute (dostupan samo kada je kada je autopilot u stanju mirovanja i kad se navigira s pomoću opcija Idi na, Ruta do ili Automatsko navođenje)
⑩	Otvora potpuni zaslon i izbornik autopilota

Uključivanje autopilota

Kada uključite autopilot, on preuzima kormilo i upravlja plovilom kako biste zadržali smjer.

Na bilo kojem zaslonu odaberite **Uključi**.

Vaš se planirani smjer prikazuje u sredini zaslona autopilota.

Prilagođavanje smjera s pomoću kormila

NAPOMENA: Morate omogućiti funkciju Shadow Drive prije prilagođavanja smjera s pomoću kormila dok je autopilot uključen .

Uz uključeni autopilot ručno upravljajte plovilom s pomoću kormila.

Indikatori za Shadow Drive i  na vrhu zaslona smjera prikazuju se žutom bojom i imate potpunu kontrolu upravljanja s pomoću kormila.

Kada pustite kormilo i održavate određeni smjer nekoliko sekundi, autopilot nastavlja držati novi smjer.

Prilagođavanje smjera pomoću plotera u načinu upravljanja u koracima

- 1 Uključite držanje smjera (*Uključivanje autopilota, stranica 86*).
- 2 Odaberite opciju:
 - Odaberite <1° ili 1°> za početak skretanja za 1°.
 - Odaberite <<10° ili 10°>> za početak skretanja za 10°.
 - Držite <1° ili 1°> za početak skretanja kontroliranog brzinom.
Plovilo se okreće sve dok ne otpustite tipku.
 - Držite <<10° ili 10°>> za početak skretanja u nizu po 10°.

Oblici za upravljanje

UPOZORENJE

Vi ste odgovorni za sigurno upravljanje plovilom. Ne započinjite oblik ako niste sigurni da na vodi nema prepreka.

Autopilot može upravljati plovilom u unaprijed određenim oblicima radi ribolova, a može i izvoditi druge posebne manevre kao što su polukružni zaokreti ili Williamsonovi zaokreti.

Slijeđenje oblika polukružnog zaokreta

Oblik polukružnog zaokreta možete koristiti za okretanje plovila za 180 stupnjeva i držanje novog smjera.

- 1 Na zaslonu autopilota odaberite **••• > Upravljanje pomoću oblika > Polukružni zaokret**.
- 2 Odaberite **Uključi kretanje ulijevo** ili **Uključi kretanje udesno**.

Postavljanje i slijeđenje kružnog oblika

Kružni oblik možete koristiti za upravljanje plovilom u neprekidnom krugu u određenom smjeru i u određenim vremenskim intervalima.

- 1 Na zaslonu autopilota odaberite **••• > Upravljanje pomoću oblika > Krugovi**.
- 2 Po potrebi odaberite **Vrijeme** i odaberite vrijeme za koje autopilot dovrši jedan krug.
- 3 Odaberite **Uključi kretanje ulijevo** ili **Uključi kretanje udesno**.

Postavljanje i slijeđenje cik-cak oblika

Cik-cak oblik možete koristiti za upravljanje plovilom ulijevo, pa udesno i natrag tijekom određenog vremena i pod određenim kutom preko trenutačnog smjera.

- 1 Na zaslonu autopilota odaberite **••• > Upravljanje pomoću oblika > Cik-cak**.
- 2 Po potrebi odaberite **Amplituda** i odaberite stupanj.
- 3 Po potrebi odaberite **Period** i odaberite vremensko razdoblje.
- 4 Odaberite **Uključi cik-cak manevr**.

Slijeđenje oblika Williamsonovog zaokreta

Oblik Williamsonovog zaokreta možete koristiti za upravljanje plovilom u blizini mjesta gdje je oblik Williamsonovog zaokreta započeo. Oblik Williamsonovog zaokreta može se koristiti u situacijama sa čovjekom u moru.

- 1 Na zaslonu autopilota odaberite **•••** > **Upravljanje pomoću oblika** > **Williamsonov zaokret**.
- 2 Odaberite **Uključi kretanje ulijevo** ili **Uključi kretanje udesno**.

Orbitiranje

Orbitiranje možete koristiti za upravljanje plovilom u neprekidnom krugu oko aktivne točke. Veličinu kruga određuje udaljenost od aktivne točke na početku orbitiranja.

- 1 Na zaslonu autopilota odaberite **•••** > **Upravljanje pomoću oblika** > **Orbitiranje**.
- 2 Odaberite **Uključi kretanje ulijevo** ili **Uključi kretanje udesno**.

Postavljanje i slijeđenje oblika djeteline

Oblik djeteline možete koristiti za upravljanje plovilom kako biste više puta prešli aktivnu točku. Kada započinjete oblik djeteline, autopilot vozi plovilo prema aktivnoj točki i započinje oblik djeteline.

Možete prilagoditi udaljenost između točke i mjesta gdje autopilot okreće plovilo za sljedeći prijelaz preko točke. Zadana postavka okreće plovilo na udaljenosti od 300 m (1000 ft) od aktivne točke.

- 1 Na zaslonu autopilota odaberite **•••** > **Upravljanje pomoću oblika** > **Djetelina**.
- 2 Po potrebi odaberite **Duljina** i odaberite udaljenost.
- 3 Odaberite **Uključi kretanje ulijevo** ili **Uključi kretanje udesno**.

Postavljanje slijeđenja oblika pretraživanja

Oblik pretraživanja možete koristiti za upravljanje plovilom u sve većim krugovima udaljujući se od aktivne točke i stvarajući spiralni oblik. Kada započinjete oblik pretraživanja, autopilot odmah vozi plovilo kružno oko aktivne točke koja je u sredini i proširuje spiralu kako završava svaki krug.

Možete prilagoditi udaljenost između svakog kruga u spirali. Zadana je udaljenost između krugova 20 m (50 ft).

- 1 Na zaslonu autopilota odaberite **•••** > **Upravljanje pomoću oblika** > **Traži**.
- 2 Po potrebi odaberite **Raspon za pretraživanje** i odaberite udaljenost.
- 3 Odaberite **Uključi kretanje ulijevo** ili **Uključi kretanje udesno**.

Poništavanje upravljanja pomoću oblika

- Fizički upravljajte plovilom.

NAPOMENA: Kako biste fizičkim upravljanjem plovilom poništili oblik za upravljanje, mora biti omogućena funkcija Shadow Drive.

- Kako biste oblik poništili s pomoću načina upravljanja u koracima, odaberite **◀ ili ▶**.
- Odaberite **Mirovanje**.

Podešavanje odgovora autopilota

Postavka Odgovor omogućuje vam prilagođavanje osjetljivosti autopilota na razne uvjete mora i vjetera.

Informacije o naprednoj konfiguraciji autopilota potražite u vodiču za konfiguriranje koji je priložen uz autopilot.

- 1 Na zaslonu autopilota odaberite **•••** > **Odgovor**.
- 2 Podesite odgovor kormila.

Ako želite da kormilo bude responzivnije i da se brže kreće, povećajte vrijednost. Ako je kormilo previše responzivno i pomiče se prebrzo, smanjite vrijednost.

Omogućavanje upravljanja autopilotom na Garmin satu

Garmin autopilotom možete upravljati pomoću kompatibilnog Garmin sata. Na web-mjestu garmin.com potražite popis kompatibilnih Garmin satova.

NAPOMENA: Pametne obavijesti na satu nisu dostupne ako je omogućeno daljinsko upravljanje autopilotom.

- 1 Odaberite **Komunikacije > Bežični uređaji > Connect IQ™ aplikacije > Upravljanje autopilotom > Omogući > Nova veza.**
- 2 Slijedite upute na zaslonu.

Prilagođavanje djelovanja gumba autopilota

Ako želite postaviti djelovanje gumba autopilota, najprije morate instalirati i konfigurirati kompatibilan Garmin autopilot.

Možete odabrati do tri reakcije autopilota kojima će upravljati vaš Garmin sat.

NAPOMENA: Dostupne reakcije autopilota ovise o tome koji je autopilot instaliran.

- 1 Na ploteru odaberite **Komunikacije > Bežični uređaji > Connect IQ™ aplikacije > Upravljanje autopilotom > Djelovanje gumba.**
- 2 Odaberite gumb.
- 3 Odaberite radnju.

Reactor™ daljinski upravljač za sustav autopilota

UPOZORENJE

Vi ste odgovorni za sigurno i oprezno upravljanje plovilom. Autopilot je alat koji poboljšava mogućnost upravljanja plovilom. No on vas ne oslobađa odgovornosti da plovilom upravljate na siguran način. Izbjegavajte navigacijske opasnosti i nikad ne ostavljajte kormilo bez nadzora.

Reactor daljinski upravljač možete bežično povezati s ploterom i koristiti ga za upravljanje kompatibilnim Reactor sustavom autopilota.

Dodatne informacije o korištenju daljinskog upravljača potražite u korisničkom priručniku za Reactor daljinski upravljač za sustav autopilota na web-mjestu garmin.com

Uparivanje Reactor daljinskog upravljača za sustav autopilota i plotera

- 1 Odaberite **••• > Komunikacije > Bežični uređaji > Bežični daljinski upravljači > Daljinsko upravljanje autopilotom.**
- 2 Prema potrebi odaberite **Omogući.**
- 3 Odaberite **Nova veza.**
- 4 Na daljinskom upravljaču odaberite  **> Pair with MFD.**
Ploter se oglašava zvučnim signalom, a na njemu će se prikazati poruka potvrde.
- 5 Odaberite **Da** kako biste dovršili postupak uparivanja.

Promjena funkcija tipki za akciju na Reactor daljinskom upravljaču za sustav autopilota

Možete promijeniti uzorke ili akcije koje su dodijeljene tipkama za akciju na Reactor daljinskom upravljaču za sustav autopilota.

- 1 Odaberite  **> Komunikacije > Bežični uređaji > Bežični daljinski upravljači > Daljinsko upravljanje autopilotom > Djelovanje gumba.**
- 2 Odaberite tipku za akciju koju želite promijeniti.
- 3 Odaberite uzorak ili radnju koju želite dodijeliti tipki za radnju.

Nadogradnja Reactor softvera daljinskog upravljača za autopilot

Možete nadograditi Reactor softver daljinskog upravljača za autopilot s pomoću plotera.

- 1 Umetnite memorijsku karticu u utor za karticu na računalu.
- 2 Idite na garmin.com/software/autopilot_remote_control i odaberite **Softver**.
- 3 Odaberite **Preuzmi**.
- 4 Pročitajte i prihvatite uvjete.
- 5 Odaberite **Preuzmi**.
- 6 Odaberite lokaciju, a zatim odaberite **Spremi**.
- 7 Dvaput pritisnite datoteku koju ste preuzeli.
- 8 Odaberite **Sljedeće**.
- 9 Odaberite pogon koji označava memorijsku karticu i odaberite **Sljedeće > Završi**.
- 10 Na ploteru umetnite memorijsku karticu u utor za karticu.
- 11 Odaberite **⚙️ > Komunikacije > Bežični uređaji > Daljinsko upravljanje autopilotom > Ažuriraj softver**.

Autopilot Yamaha

UPOZORENJE

Značajku autopilota možete koristiti samo na stanici instaliranoj pokraj kormila, regulatora i upravljačkog uređaja.

Vi ste odgovorni za sigurno i oprezno upravljanje plovilom. Autopilot je alat koji poboljšava mogućnost upravljanja plovilom. No on vas ne oslobađa odgovornosti da plovilom upravljate na siguran način. Izbjegavajte navigacijske opasnosti i nikad ne ostavljajte kormilo bez nadzora.

Uvijek budite spremni brzo preuzeti ručnu kontrolu nad plovilom.

Upoznajte se s radom autopilota na mirnoj otvorenoj vodi bez opasnosti.

Budite oprezni kad koristite autopilot u blizini opasnih elemenata u vodi poput dokova, stupova i drugih plovila.

Sustav autopilota neprekidno prilagođava upravljanje plovilom kako biste održali stalan smjer (držanje smjera).

Kada je ploter povezan s kompatibilnim Yamaha sustavom autopilota, možete pregledati informacije o autopilotu s pomoću zaslona Yamaha autopilota i trake preklapanja. Informacije o kompatibilnim Yamaha sustavima autopilota zatražite od zastupnika tvrtke Yamaha.

Zaslon Yamaha autopilota

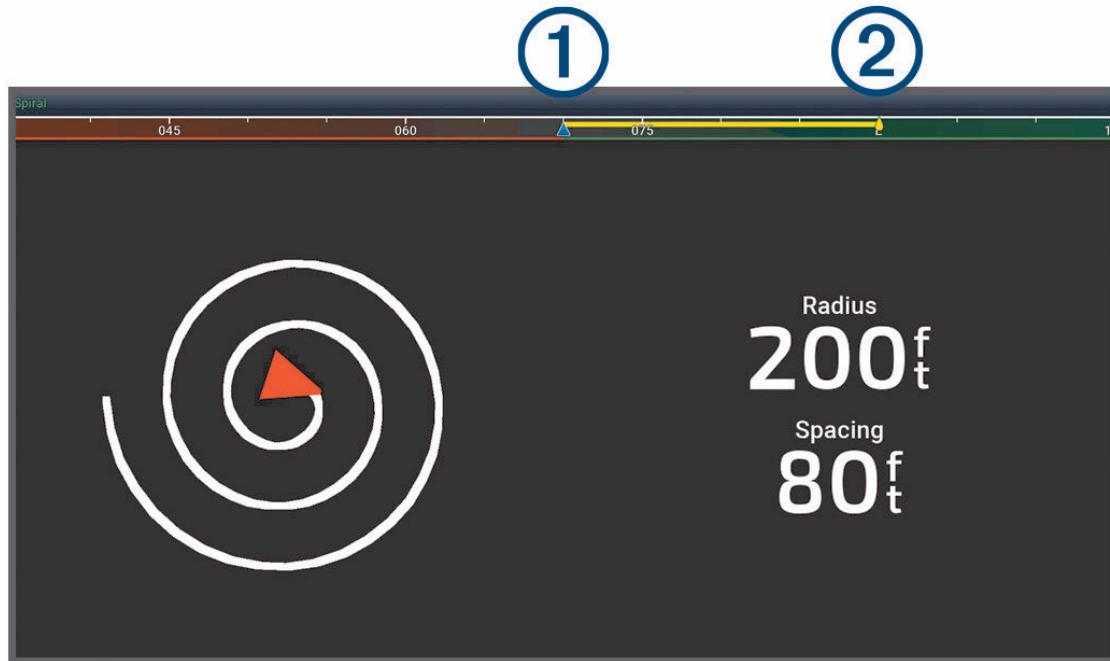

- | | |
|---|--|
| ① | Stvarni smjer |
| ② | Planirani smjer (smjer u kojem autopilot upravlja) |

Postavke Yamaha autopilota

Na zaslonu Yamaha motora odaberite **••• > Postavka autopilota.**

Postavljeni uzorak: Omogućuje odabir uzorka autopilota.

Smjer: Postavlja smjer uzorka ulijevo ili udesno.

Raspon: Postavlja raspon uzorka.

Duljina: Postavlja duljinu uzorka.

Amplituda: Postavlja kut cik-cak uzorka.

Početni radijus: Postavlja radijus spiralnog uzorka.

Način rada na završnoj točki traga: Postavlja način rada autopilota kada stigne do kraja rute. Opcijom FishPoint® održava se položaj, ali ne i smjer. Opcijom DriftPoint® omogućuje se plutanje plovila kako ga nose vjetar ili struje dok se održava odabrani smjer, ali ne i položaj. Opcijom StayPoint® održava se položaj i smjer. Opcijom Usporavanje zaustavlja se motor, ali se ne održava ni položaj ni smjer. Opcijom Bez usporavanja ne zaustavlja se motor.

Pomak držanja kursa: Postavlja udaljenost za navigaciju paralelno s rutom.

NAPOMENA: Detaljne informacije o radu Yamaha upravljačke palice i sustava autopilota potražite u *Kratkom vodiču* priloženom u kompletu s novom upravljačkom palicom / autopilotom.

Traka preklapanja autopilota Yamaha

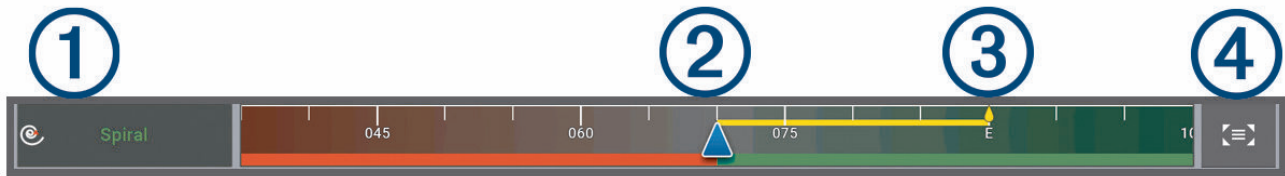

①	Način rada autopilota
②	Stvarni smjer
③	Planirani smjer (smjer u kojem autopilot upravlja)
④	Otvora potpuni zaslon i izbornik autopilota

Upravljanje Force® vanbrodskim motorom

⚠ UPOZORENJE

Nemojte pokretati motor ako propeler nije u vodi. Kontakt s propelerom koji se okreće može uzrokovati ozbiljne ozljede.

Nemojte upotrebljavati motor u područjima gdje vi ili druge osobe u vodi možete doći u kontakt s propelerom koji se okreće.

Prije čišćenja ili servisiranja propelera motor uvijek odspojite od akumulatora kako biste izbjegli ozljede.

Vi ste odgovorni za sigurno i oprezno upravljanje plovilom. Funkcije autopilota vanbrodskog motora alati su koji poboljšavaju mogućnost upravljanja plovilom. No, oni vas ne oslobađaju odgovornosti da plovilom upravljate na siguran način. Izbjegavajte navigacijske opasnosti i nikad ne ostavljajte kontrole motora bez nadzora.

Upoznajte se s radom autopilota na mirnoj otvorenoj vodi bez opasnosti.

Budite oprezni kad koristite autopilot u blizini opasnih elemenata u vodi poput dokova, stupova i drugih plovila.

⚠ OPREZ

Prilikom upotrebe funkcija autopilota budite spremni na iznenadna zaustavljanja, ubrzavanja i skretanja.

Prilikom spremanja ili otpuštanja motora pripazite na skliske površine oko motora. Sklizanje prilikom spremanja ili otpuštanja motora može uzrokovati ozljede.

Možete povezati Force vanbrodski motor s ploterom radi prikaza i upravljanja motorom s pomoću plotera.

Povezivanje s vanbrodskim motorom

Možete bežičnim putem povezati ploter s kompatibilnim Garmin Force vanbrodskim motorom na plovilu da biste upravljali vanbrodskim motorom s pomoću plotera.

- 1 Uključite ploter i vanbrodski motor.
- 2 Omogućite Wi-Fi mrežu na ploteru ([Postavljanje Wi-Fi mreže, stranica 12](#)).
- 3 Ako je na Garmin Marine Network povezano više plotera, ovaj ploter mora biti host uređaj Wi-Fi mreže ([Promjena Wi-Fi poslužitelja, stranica 14](#)).
- 4 Na ploteru odaberite > **Komunikacije** > **Bežični uređaji** > **Garmin vanbrodski motor**.
- 5 Na zaslonu vanbrodskog motora triput pritisnite za ulazak u način rada za uparivanje.
 na zaslonu vanbrodskog motora plave je boje dok traži vezu s ploterom, a postaje zelene boje nakon uspješnog povezivanja.

Nakon što se ploter i vanbrodski motor uspješno povežu, omogućite traci preklapanja vanbrodskog motora upravljanje motorom ([Dodavanje kontrola vanbrodskog motora zaslonima, stranica 93](#)).

Dodavanje kontrola vanbrodskog motora zaslonima

Nakon što povežete ploter s Force vanbrodskim motorom, morate dodati upravljačku traku vanbrodskog motora zaslonima da biste upravljali vanbrodskim motorom.

- 1 Otvorite zaslon s kojeg želite upravljati vanbrodskim motorom.
- 2 Odaberite opciju:
 - U prikazu preko cijelog zaslona odaberite **••• > Uredi preklapanja**.
 - Na kombiniranom zaslonu odaberite **••• > Uredi > Maske**.
- 3 Odaberite **Gornja traka** ili **Donja traka**.
- 4 Odaberite **Upravljačka traka vanbrodskog motora**.









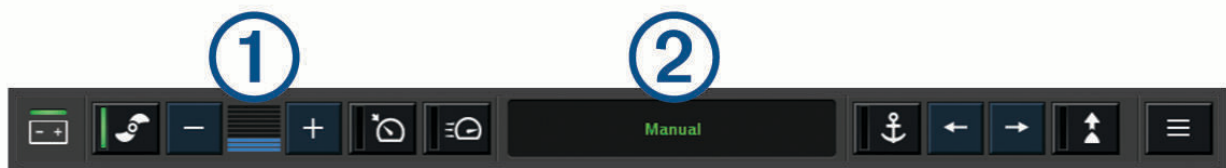



Ponovite ove korake da biste dodali kontrole vanbrodskog motora svim zaslonima s kojih želite upravljati vanbrodskim motorom.

Upravljačka traka vanbrodskog motora

Upravljačka traka vanbrodskog motora omogućuje vam upravljanje Force vanbrodskim motorom i pregled statusa motora.

Odaberite stavku da biste je aktivirali. Gumb zasvijetli kada se stavka odabere. Ponovno odaberite stavku da biste je deaktivirali.



	Status baterije vanbrodskog motora.
	Uključuje i isključuje propeler.
	Smanjuje brzinu.
	Pokazatelj brzine.
	Povećava brzinu.
	Omogućuje održavanje konstantne brzine pri trenutačnoj kopненоj brzini.
	Aktivira punu brzinu propelera.
	Status vanbrodskog motora.
	Omogućuje zaključavanje sidra, funkciju koja upotrebljava vanbrodskog motora za zadržavanje položaja.
	Upravlja vanbrodskim motorom. Kada je aktivirano zaključavanje sidra, pomiče položaj zaključavanja sidra prema naprijed, natrag, lijevo ili desno.
	Omogućuje držanje smjera (postavljanje i održavanje trenutačnog smjera). Kada je aktivirano držanje smjera vanbrodskog motora, traka autopilota pojavljuje se u traci vanbrodskog motora.
	Otvora postavke vanbrodskog motora.

Postavke vanbrodskog motora

Na traci vanbrodskog motora odaberite simbol .

Kalibriraj: Kalibrira kompas vanbrodskog motora (*Kalibracija kompasa vanbrodskog motora, stranica 95*) i postavlja pomak od pramca vanbrodskog motora (*Postavljanje pomaka pramca, stranica 96*).

Pomak sidra: Postavlja odziv vanbrodskog motora kada je aktiviran način zaključavanja sidra. Ako želite da vanbrodski motor bude responzivniji i da se brže kreće, povećajte vrijednost. Ako se motor previše pomiče, smanjite vrijednost.

Navigacijski pomak: Postavlja odziv vanbrodskog motora prilikom navigacije. Ako želite da vanbrodski motor bude responzivniji i da se brže kreće, povećajte vrijednost. Ako se motor previše pomiče, smanjite vrijednost.

Način držanja smjera: Postavlja način držanja smjera. Opcija Poravnanje plovila održava plovilo usmjereno u istom smjeru bez obzira na to kamo ga nose struje i vjetar. Opcija Idi na ravnom linijom navigira u željenom smjeru.

Način rada dolaska: Postavlja ponašanje vanbrodskog motora kada stignete do kraja rute. Postavkom Zaključavanje sidra vanbrodski motor zadržava položaj s pomoću funkcije zaključavanja sidra kada plovilo stigne na kraj rute. Postavkom Ručno propeler se isključuje kada plovilo stigne na kraj rute.

OPREZ

Vi ste odgovorni za sigurno upravljanje plovilom. Kada uključite postavku Ručno za opciju Način rada dolaska, morate biti spremni preuzeti kontrolu nad plovilom.

Automatsko uključivanje: Uključuje vanbrodski motor kada dovedete napajanje u sustav.

Mjesto propelera: Postavlja na koju se stranu vanbrodskog motora propeler okreće prilikom sklapanja vanbrodskog motora. To je korisno kada pohranjujete druge predmete u blizini sklopljenog propelera.

Tipke prečaca: Omogućuje rad tipki prečaca na daljinskom upravljaču vanbrodskog motora s određenim ploterom. Tipke rade samo s jednim ploterom u isto vrijeme.

Vraćanje zadanih postavki: Ponovno postavlja postavke vanbrodskog motora na tvornički zadane vrijednosti.

Dodjela prečaca tipkama prečaca daljinskog upravljača za vanbrodski motor

Možete brzo otvoriti često korištene zaslone tako da im dodijelite tipku prečaca na daljinskom upravljaču vanbrodskog motora. Možete stvoriti prečace do zaslona kao što su zasloni sonara i karte.

NAPOMENA: Ako na mreži imate više od jednog plotera, samo jednom ploteru možete dodijeliti tipke prečaca.

- 1 Otvorite zaslon.
- 2 Držite tipku prečaca.

SAVJET: Prečac se također sprema u kategoriju Spremljeno zajedno s brojem tipke prečaca.

Kalibracija kompasa vanbrodskog motora

Prije upotrebe funkcija autopilota morate kalibrirati kompas u vanbrodskom motoru.

- 1 Odvezite plovilo na otvorene mirne vode.
- 2 Na traci vanbrodskog motora odaberite simbol  > **Kalibriraj** > **Kalibracija kompasa**.
- 3 Slijedite upute na zaslonu.

Postavljanje pomaka pramca

Ovisno o kutu montaže, vanbrodski motor možda neće biti u ravni sa središnjom linijom plovila. Za najbolje rezultate trebali biste postaviti pomak pramca.

- 1 Podesite kut vanbrodskog motora ① tako da bude u ravni sa središnjom linijom plovila ②, usmjeren ravno prema naprijed.

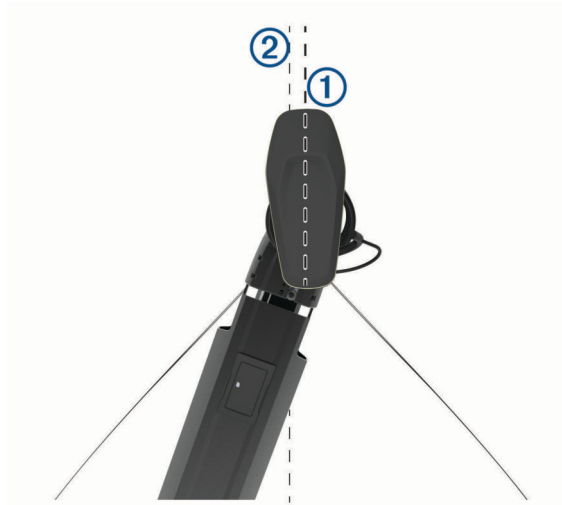

- 2 Na traci vanbrodskog motora odaberite simbol  > Kalibriraj > Pomak pramca.

Digitalno selektivno pozivanje

Umreženi ploter i funkcija VHF radio uređaja

Ako povežete kompatibilni VHF radio uređaj s ploterom, omogućene su ove funkcije.

- Ploter može prenijeti vaš GPS položaj na radio. Ako to vaš radio uređaj može, informacije o GPS položaju odašilju se putem DSC poziva.
- Ploter može primiti digitalni selektivni poziv (DSC) poziv u pomoć i informacije o položaju s radio uređaja.
- Ploter može pratiti položaje plovila koja šalju izvješća o položaju.

Ako je s ploterom povezan Garmin NMEA 2000 VHF radio, omogućene su i ove funkcije.

- Ploter omogućuje da brzo postavite i pošaljete pojedini poziv na svoj Garmin VHF radio uređaj.
- Kad s radija uputite poziv u pomoć za čovjeka u moru, ploter će prikazati zaslon za čovjeka u moru i od vas zatražiti prelazak na točku s čovjekom na moru.

Informacije o instalaciji i priključivanju VHF radija potražite u uputama za instalaciju VHF radija.

Uključivanje DSC-a

Odaberite  > Druga plovila > DSC.

DSC popis

DSC popis je zapisnik posljednjih DSC poziva i drugih unesenih DSC kontakata. DSC popis može sadržavati do 100 unosa. DSC popis prikazuje najnovije pozive s plovila. Ako je drugi poziv zaprimljen s istog plovila, zamjenjuje prvi poziv na popisu poziva.

DSC popis možete pregledati u izborniku poruka i upozorenja (*Poruke i upozorenja, stranica 124*).

Pregled DSC popisa

Prije pregledavanja DSC popisa, uređaj za iscrtavanje morate povezati s VHF radio uređajem koji podržava DSC.

Na karti ili 3D prikazu karte odaberite **••• > Slojevi > Druga plovila > DSC > DSC popis**.

SAVJET: DSC popisu možete brzo pristupiti u izborniku poruka i upozorenja (*Poruke i upozorenja, stranica 124*).

Dodavanje DSC kontakta

Na svoj DSC popis možete dodati plovilo. DSC kontaktu možete upućivati pozive s uređaja za iscrtavanje.

1 Na karti ili 3D prikazu karte odaberite **••• > Slojevi > Druga plovila > DSC > DSC popis > Dodaj kontakt**.

SAVJET: DSC popisu možete brzo pristupiti u izborniku poruka i upozorenja (*Poruke i upozorenja, stranica 124*).

2 Unesite identitet pomorske mobilne službe (MMSI) plovila.

3 Unesite naziv plovila.

Dolazni pozivi u pomoć

Ako su vaš ploter i kompatibilni VHF radio povezani, ploter će vas upozoriti kad VHF radio primi DSC poziv u pomoć. Ako su s pozivom u pomoć poslani podaci o položaju, i ti će podaci biti dostupni i zabilježeni s pozivom.

označava poziv u pomoć na DSC popisu i označava položaj plovila na navigacijskoj karti u vrijeme upućivanja DSC poziva u pomoć.

Kretanje prema plovilu u nevolji

Ikona označava poziv u pomoć na DSC popisu i označava položaj plovila na navigacijskoj karti u vrijeme upućivanja DSC poziva u pomoć.

1 Na karti ili 3D prikazu karte odaberite **••• > Slojevi > Druga plovila > DSC > DSC popis**.

SAVJET: DSC popisu možete brzo pristupiti u izborniku poruka i upozorenja (*Poruke i upozorenja, stranica 124*).

2 Odaberite poziv za izvješće o položaju.

3 Odaberite **Pregledaj > Navigiraj do**.

4 Odaberite **Idi na** ili **Ruta do**.

Pozivi u pomoć za čovjeka u moru upućeni s VHF radija

Kada je uređaj za iscrtavanje povezan s kompatibilnim VHF radio uređajem s protokolom NMEA 2000 i uputite DSC poziv u pomoć za čovjeka u moru s radio uređaja, uređaj za iscrtavanje prikazat će zaslon s čovjekom u moru i od vas zatražiti prelazak na točku s čovjekom u moru. Ako imate sustav autopilota povezan s mrežom, uređaj za iscrtavanje od vas će zatražiti pokretanje Williamsonovog skretanja prema točki s čovjekom u moru.

Ako poništite poziv u pomoć za čovjeka u moru putem radija, zaslon uređaja za iscrtavanje koji od vas traži aktivaciju navigacije do lokacije s čovjekom u moru prestat će se prikazivati.

Praćenje položaja

VHF radio možete povezati u mrežu NMEA 2000 s kojom je povezan i ploter kako biste mogli slati izvješća o položaju te pratiti plovila koja šalju izvješća o položaju. Za upotrebu ove funkcije plovilo mora slati ispravne PGN podatke (PGN 129808; informacije o DSC pozivu).

Svaki poziv kojim je prijavljeno izvješće o položaju bilježi se u DSC popisu (*DSC popis, stranica 96*).

Pregled izvješća o položaju

- 1 Na karti ili 3D prikazu karte odaberite **••• > Slojevi > Druga plovila > DSC > DSC popis**.
SAVJET: DSC popisu možete brzo pristupiti u izborniku poruka i upozorenja (*Poruke i upozorenja, stranica 124*).
- 2 Odaberite poziv za izvješće o položaju.
- 3 Odaberite **Pregledaj**.
- 4 Odaberite opciju:
 - Za pregled pojedinosti izvješća o položaju odaberite **>**.
 - Za pregledavanje karte koja označava lokaciju odaberite **<**.

Kretanje prema praćenom plovilu

- 1 Na karti ili 3D prikazu karte odaberite **••• > Slojevi > Druga plovila > DSC > DSC popis**.
SAVJET: DSC popisu možete brzo pristupiti u izborniku poruka i upozorenja (*Poruke i upozorenja, stranica 124*).
- 2 Odaberite poziv za izvješće o položaju.
- 3 Odaberite **Pregledaj > Navigiraj do**.
- 4 Odaberite **Idi na** ili **Ruta do**.

Stvaranje točke na položaju praćenog plovila

- 1 Na karti ili 3D prikazu karte odaberite **••• > Slojevi > Druga plovila > DSC > DSC popis**.
SAVJET: DSC popisu možete brzo pristupiti u izborniku poruka i upozorenja (*Poruke i upozorenja, stranica 124*).
- 2 Odaberite poziv za izvješće o položaju.
- 3 Odaberite **Pregledaj > Stvori međutočku**.

Uređivanje informacija u izvješću o položaju

- 1 Na karti ili 3D prikazu karte odaberite **••• > Slojevi > Druga plovila > DSC > DSC popis**.
SAVJET: DSC popisu možete brzo pristupiti u izborniku poruka i upozorenja (*Poruke i upozorenja, stranica 124*).
- 2 Odaberite poziv za izvješće o položaju.
- 3 Odaberite **Pregledaj > Uredi**.
 - Za unos naziva plovila odaberite **Naziv**.
 - Za unos novog simbola odaberite **Simbol**, ako je dostupno.
 - Za unos komentara odaberite **Komentar**.
 - Ako vaš radio prati položaj plovila, za prikaz linije plovila odaberite **Staza**.
 - Za odabir boje linije staze odaberite **Linija staze**.

Brisanje poziva za izvješće o položaju

- 1 Na karti ili 3D prikazu karte odaberite **••• > Slojevi > Druga plovila > DSC > DSC popis**.
SAVJET: DSC popisu možete brzo pristupiti u izborniku poruka i upozorenja (*Poruke i upozorenja, stranica 124*).
- 2 Odaberite poziv za izvješće o položaju.
- 3 Odaberite **Pregledaj > Uredi > Očisti izvješće**.

Staze plovila na karti

Na nekim prikazima karte možete vidjeti staze za sva praćena plovila. Prema zadanim postavkama, crna linija označava stazu plovila, crna točka označava svaki prethodno prijavljen položaj praćenog plovila, a plava zastava označava posljednji prijavljeni položaj plovila.

1 Na karti ili 3D prikazu karte odaberite **••• > Slojevi > Druga plovila > DSC > DSC staze**.

2 Odaberite koliko sati želite da se praćena plovila prikazuju na karti.

Na primjer, ako odaberete 4 sata, za sva praćena plovila prikazat će se sve točke staze stare manje od četiri sata.

Pojedinačni rutinski pozivi

Kada spojite uređaj za iscrtavanje s Garmin VHF radijem, moći ćete koristiti sučelje uređaja za iscrtavanje za upućivanje pojedinačnog rutinskog poziva.

Prilikom postavljanja pojedinačnog rutinskog poziva s uređaja za iscrtavanje, moći ćete odabrati DSC kanal putem kojeg želite komunicirati. Radio uređaj će prenijeti taj zahtjev s vašim pozivom.

Odabir DSC kanala

NAPOMENA: Odabir DSC kanala ograničen je na kanale koji su dostupni u svim frekvencijskim opsezima. Zadani kanal je 72. Ako odaberete drugi kanal, uređaj za iscrtavanje koristit će taj kanal za sljedeće pozive sve dok ne uputite poziv preko drugog kanala.

1 Na karti ili 3D prikazu karte odaberite **••• > Slojevi > Druga plovila > DSC > DSC popis**.

SAVJET: DSC popisu možete brzo pristupiti u izborniku poruka i upozorenja (*Poruke i upozorenja, stranica 124*).

2 Odaberite plovilo ili stanicu za pozivanje.

3 Odaberite **Pregledaj > Poziv pomoću radiouređaja > Kanal**.

4 Odaberite dostupni kanal.

Upućivanje pojedinačnog rutinskog poziva

NAPOMENA: Prilikom upućivanja poziva s uređaja za iscrtavanje, radio neće primiti informacije o pozivima ako mu nije programiran MMSI broj.

1 Na karti ili 3D prikazu karte odaberite **••• > Slojevi > Druga plovila > DSC > DSC popis**.

SAVJET: DSC popisu možete brzo pristupiti u izborniku poruka i upozorenja (*Poruke i upozorenja, stranica 124*).

2 Odaberite plovilo ili stanicu za pozivanje.

3 Odaberite **Pregledaj > Poziv pomoću radiouređaja**.

4 Po potrebi odaberite **Kanal** i odaberite novi kanal.

5 Odaberite **Pošalji**.

Uređaj za iscrtavanje šalje informacije o pozivu na radio uređaj.

6 Na Garmin VHF radiju dovršite poziv.

Upućivanje pojedinačnog rutinskog poziva AIS cilju

1 Na karti ili 3D prikazu karte odaberite AIS cilj.

2 Odaberite **AIS plovilo > Poziv pomoću radiouređaja**.

3 Po potrebi odaberite **Kanal** i odaberite novi kanal.

4 Odaberite **Pošalji**.

Uređaj za iscrtavanje šalje informacije o pozivu na radio uređaj.

5 Na Garmin VHF radiju dovršite poziv.

Mjerači i grafikoni

Mjerači i grafikoni daju različite informacije o motoru i okolini. Za prikaz informacija na mrežu mora biti priključena kompatibilna sonda ili senzor.

Pregled mjerača



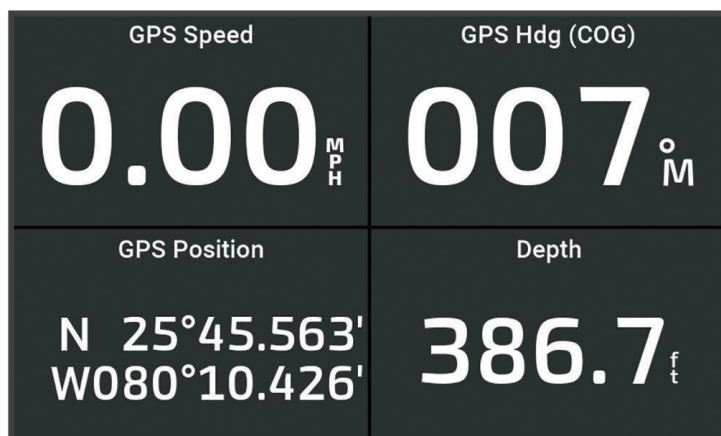

- 1 Odaberite **Plovilo**.
- 2 Odaberite mjerač kao što je **Plovilo**.



- 3 Odaberite **◀** ili **▶** da biste vidjeli različitu stranicu s mjeračima, ako je primjenjivo.

Ikone upozorenja motora

Ako na stranici mjerača zasvijetli ikona, to znači da postoji problem s motorom.

	Upozorenje o niskoj razini ulja ili tlaku ulja
	Upozorenje o temperaturi
	Upozorenje o naponu akumulatora
	Upozorenje za provjeru motora

Promjena podataka koji se prikazuju na mjeraču

- 1 Otvorite stranicu mjerača.
- 2 Odaberite **•••** > **Uređivanje stranica mjerača**.
- 3 Odaberite mjerač za uređivanje.
SAVJET: Možete zadržati bilo koji mjerač za brzu promjenu podataka.
- 4 Odaberite **Zamijeni podatke**.
- 5 Odaberite vrstu podataka.
- 6 Odaberite podatke za prikaz.

Prilagođavanje mjerača

Možete dodati stranicu mjerača, promijeniti izgled svake stranice mjerača, način njihovog prikazivanja i podatke na svakom mjeraču.

- 1 Otvorite stranicu mjerača.
- 2 Odaberite **••• > Uređivanje stranica mjerača**.
- 3 Ako je potrebno, odaberite prikaz mjerača ili mjerač za uređivanje.
- 4 Odaberite opciju:
 - Za promjenu podataka koji se prikazuju na mjeraču odaberite mjerač i odaberite **Zamijeni podatke**.
 - Ako želite promijeniti izgled mjerača na stranici, odaberite **Promijeni izgled**.
 - Ako kompletu stranica mjerača želite dodati stranicu, odaberite **Dodaj stranicu**.
 - Ako iz kompleta stranica mjerača želite ukloniti stranicu, odaberite **Ukloni stranicu**.
 - Ako želite promijeniti mjesto ove stranice u kompletu stranica mjerača, odaberite **Pomakni stranicu ulijevo** ili **Pomakni stranicu udesno**.
 - Ako želite vratiti originalni prikaz ove stranice, odaberite **Vrati zadani prikaz**.

Prilagođavanje ograničenja mjerača motora i mjerača goriva

Možete konfigurirati gornju i donju granicu te raspon željenog standardnog rada mjerača.

NAPOMENA: Nisu sve opcije dostupne za sve mjerače.

- 1 Na odgovarajućem zaslonu mjerača odaberite **••• > Instalacija > Postavljanje ograničenja mjerača**.
- 2 Odaberite mjerač koji želite prilagoditi.
- 3 Odaberite opciju:
 - Za postavljanje minimalne vrijednosti za raspon standardnog rada odaberite **Deklarirani minimum**.
 - Za postavljanje maksimalne vrijednosti za raspon standardnog rada odaberite **Deklarirani maksimum**.
 - Za postavljanje donje granice mjerača niže od deklariranog minimuma odaberite **Minimalno mjerilo**.
 - Za postavljanje gornje granice mjerača više od deklariranog maksimuma odaberite **Maksimalno mjerilo**.
- 4 Odaberite graničnu vrijednost.
- 5 Za postavljanje dodatnih ograničenja mjerača ponovite korake 4 i 5.

Odabir broja motora prikazanih na mjeračima

Mogu se prikazivati informacije za najviše četiri motora.

- 1 Na zaslonu mjerača motora odaberite **••• > Instalacija > Odabir motora > Broj motora**.
- 2 Odaberite opciju:
 - Odaberite broj motora.
 - Odaberite **Automatska konfiguracija** kako bi se broj motora automatski prepoznao.

Prilagođavanje motora prikazanih na mjeračima

Prije prilagođavanja načina na koji je motori prikazuju u mjeračima, morate ručno odabrati broj motora ([Odabir broja motora prikazanih na mjeračima, stranica 101](#)).

- 1 Na zaslonu mjerača motora odaberite **••• > Instalacija > Odabir motora > Broj motora**.
- 2 Odaberite **Prvi motor**.
- 3 Odaberite motor koji će se prikazivati u prvom mjeraču.
- 4 Ponovite za preostale trake motora.

Omogućavanje alarma statusa za mjerače rada motora

Na uređaju za iscrtavanje možete omogućiti prikaz alarma sa statusom motora.

Na zaslonu mjerača motora odaberite **••• > Instalacija > Alarmi statusa > Uključi**.

Kad se aktivira alarm za motor, prikazat će se poruka s alarmom za status mjerača, a mjerač može pocrveniti, ovisno o vrsti alarma.

Omogućavanje nekih alarma statusa mjerača goriva

- 1 Na zaslonu mjerača motora odaberite **•••** > Instalacija > Alarmi statusa > Prilag..
- 2 Odaberite jedan ili više alarma za mjerač motora koje treba uključiti ili isključiti.

Mjerači Yamaha motora

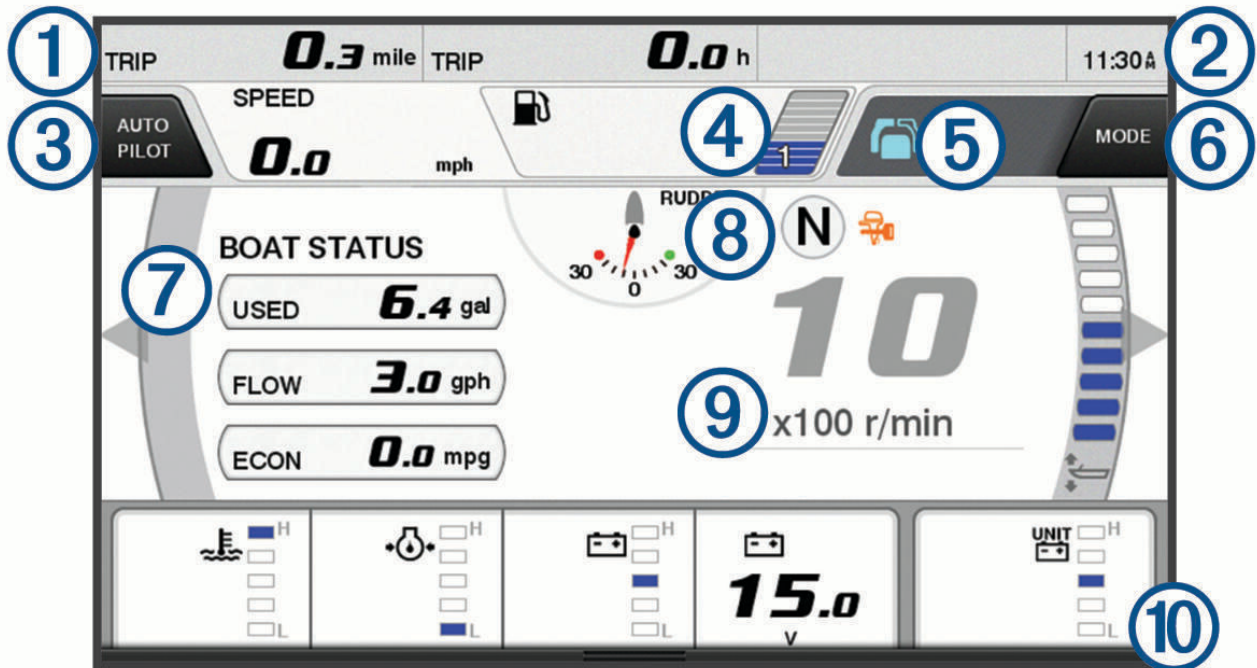

Odaberite **Plovilo** > **YAMAHA** kako biste vidjeli mjerače Yamaha motora. Ovaj se zaslon može razlikovati ovisno o mreži motora i upravljaču regulatora.



①	Podatkovna polja Držite za zamjenu podataka.
②	Trenutno vrijeme Držite za prikaz podataka o putu.
③	Odaberite za uključivanje i isključivanje trake autopilota (Helm Master® EX). Odaberite za postavljanje gumba upravljačke palice za funkciju Postavljena točka (Helm Master).
④	Informacije o razini spremnika Držite spremnik za prikaz detaljnih informacija sa senzora razine spremnika.
⑤	Ikone statusa Jačina GPS signala (Helm Master)
⑥	Odaberite za unos postavki opcije Ribolovna točka (Helm Master/Helm Master EX). Odaberite za postavljanje velike brzine (Helm Master/Helm Master EX / mehanički daljinski upravljač / digitalni elektronički daljinski upravljač (6X6/6X7)).
⑦	Podatkovna polja Držite za zamjenu podataka.
⑧	Položaj mjenjača
⑨	Tahometar i kut trima Držite za promjenu pozadine.
⑩	Informacije o motoru Držite za zamjenu podataka i promjenu izgleda mjerača.

Ikone stanja motora

Narančaste ikone ukazuju stanje motora.









	Uključen je Yamaha sigurnosni sustav.
	Motori su pod kontrolom sinkronizacije.
	Motori se zagrijavaju.

Ikone upozorenja motora

Crvene ikone ukazuju na abnormalnosti u motoru.

OBAVIJEST

Obratite se dobavljaču Yamaha motora ako ne možete pronaći i popraviti problem.

	Nizak tlak vode za rashlađivanje.
	Nizak tlak ulja. Zaustavite motor. Provjerite razinu ulja u motoru te po potrebi dodajte još ulja. OBAVIJEST Motor ne smije nastaviti s radom ako je ovaj indikator uključen. Doći će do teškog oštećenja motora.
	Pregrijavanje motora. Odmah zaustavite motor. Provjerite ulaz vode za rashlađivanje i očistite ga ako je začepljen. OBAVIJEST Motor ne smije nastaviti s radom ako je ovaj indikator uključen. Doći će do teškog oštećenja motora.
	Nizak napon akumulatora. Provjerite akumulator i priključke akumulatora i zategnite sve labave priključke akumulatora. Brzo se vratite u luku ako zatezanje priključaka akumulatora nije povećalo napon akumulatora. Odmah se obratite dobavljaču Yamaha motora. NAPOMENA: NE zaustavljajte motor kad je ovo upozorenje uključeno. Ako zaustavite motor, možda ga nećete moći ponovno pokrenuti.
	Voda u gorivu. Na filteru za gorivo (separatoru goriva) nakupila se voda. Odmah zaustavite motor i u priručniku za motor pogledajte upute za ispuštanje vode iz filtera za gorivo. NAPOMENA: Mješavina benzina i vode može oštetiti motor.
	Upozorenje za provjeru motora / održavanje. Odmah se obratite dobavljaču Yamaha motora. Upozorenje za provjeru motora također se javlja kad između dva održavanja prođe više od 100 sati.
	Obavijest o upozorenju motora. (Helm Master)
	Problem s emisijom motora.

Postavljanje mjerača

Konfiguracija broja motora

- 1 Na zaslonu mjerača odaberite **••• > Broj motora**.
- 2 Odaberite broj motora.

Konfiguracija senzora razine spremnika

- 1 Na zaslonu mjerača odaberite **•••** > **Zadane postavke spremnika**.
- 2 Odaberite senzor razine spremnika za konfiguraciju.
- 3 Odaberite **Naziv**, unesite naziv, a zatim odaberite **Gotovo**.
- 4 Odaberite **Tip**, a zatim odaberite vrstu senzora.
- 5 Odaberite **Stil**, a zatim odaberite stil senzora.
- 6 Odaberite **Kapacitet spremnika**, unesite kapacitet spremnika, a zatim odaberite **Gotovo**.
- 7 Odaberite **Kalibracija**, a zatim slijedite upute na zaslonu za kalibraciju razina spremnika.
Ako ne kalibrirate razine spremnika, sustav će upotrebljavati zadane postavke za razine spremnika.

Promjena prikazanih podataka

- 1 Na zaslonu s podacima držite stavku koja se može prilagoditi.
- 2 Odaberite vrstu podataka.
- 3 Odaberite podatke za prikaz.

Postavke podataka Yamaha motora

OBAVIJEST

Provjerite jesu li postavke ispravne. Ako nisu, na zaslonu motora neće se prikazivati ispravne informacije.

Na zaslonu Yamaha motora odaberite **•••**.

Put: Prikazuje podatke o putu kao što su udaljenost i sati te vam omogućuje da ponovno postavite te vrijednosti.

Podsjetnik za održavanje: Prikazuje informacije o održavanju te vam omogućuje da postavite intervale održavanja i ponovno postavite vrijeme proteklo od posljednjeg održavanja.

Zadane postavke spremnika: Postavlja naziv spremnika, vrstu tekućine, stil senzora i kapacitet spremnika te kalibrira senzor.

Pomoć za trim: Uključuje ili isključuje funkciju pomoći za trim. Dostupno u sustavu Helm Master koji je opremljen sustavom digitalnog upravljanja motorom (DEC).

Trenje kormila: Postavlja trenje na kormilu. Trenje se automatski prilagođava u skladu s brzinom motora. Dostupno u sustavu Helm Master koji je opremljen sustavom digitalnog upravljanja motorom (DEC).

Okretaji kormila do krajnjeg položaja: Postavlja koliko se puta kormilo može okrenuti između krajnjih položaja, potpuno ulijevo i potpuno udesno.

Kontrola brzine: Postavlja izvor brzine na GPS ili RPM. Opcija upotrebe GPS-a za Izvor brzine dostupna je samo u sustavu Helm Master EX koji je opremljen autopilotom ili upravljačkom palicom. GPS nije dostupan u sustavu Helm Master.

Postavka autopilota: Konfigurira postavke autopilota Yamaha. Dostupno u sustavu Helm Master EX koji je opremljen autopilotom. Dodatne informacije o autopilotu Garmin potražite u odjeljku (*Autopilot, stranica 84*).

Upravljačka palica i zadana točka: Postavlja potisak upravljačke palice, kut i zadanu postavku trima, precizno podešavanje udaljenosti i postavke ribolovne točke. Dostupno u sustavu Helm Master i sustavu Helm Master EX koji je opremljen upravljačkom palicom.

Zadana postavka pomoći za trim: Postavlja zadane postavke pomoći za trim. Dostupno u sustavu Helm Master koji je opremljen sustavom digitalnog upravljanja motorom (DEC).

Pomak protoka goriva: Postavlja pomak za podatke o protoku goriva.

Mjerač vremena za isključivanje: Isključuje sustav sat vremena nakon gašenja motora.

Upravljanje baterijom: Služi za konfiguraciju sustava za upravljanje baterijom, poput postavljanja vrste i kapaciteta baterija. Prikazuje i status baterije. Dostupno u sustavima Helm Master EX koji su opremljeni sustavom upravljanja akumulatorom (BMS).

Kalibracija: Služi za kalibraciju različitih funkcija, kao što su Postavljanje trima na nulu i kompas.

Ponovno postavljanje: Ponovno postavlja podatke motora i pristupnika.

Mjerači Mercury motora

NAPOMENA: Ova je funkcija dostupna samo kada je uspostavljena veza s pristupnikom Mercury SmartCraft Connect. Dostupni podaci mijenjaju se ovisno o mreži motora i mogu uključivati podatke o broju okretaja u minuti, sate rada motora, tlak rashladnog sredstva, tlak ulja i ostale podatke.

Odaberite **Plovilo** > **Mercury** za prikaz mjerača motora Mercury.

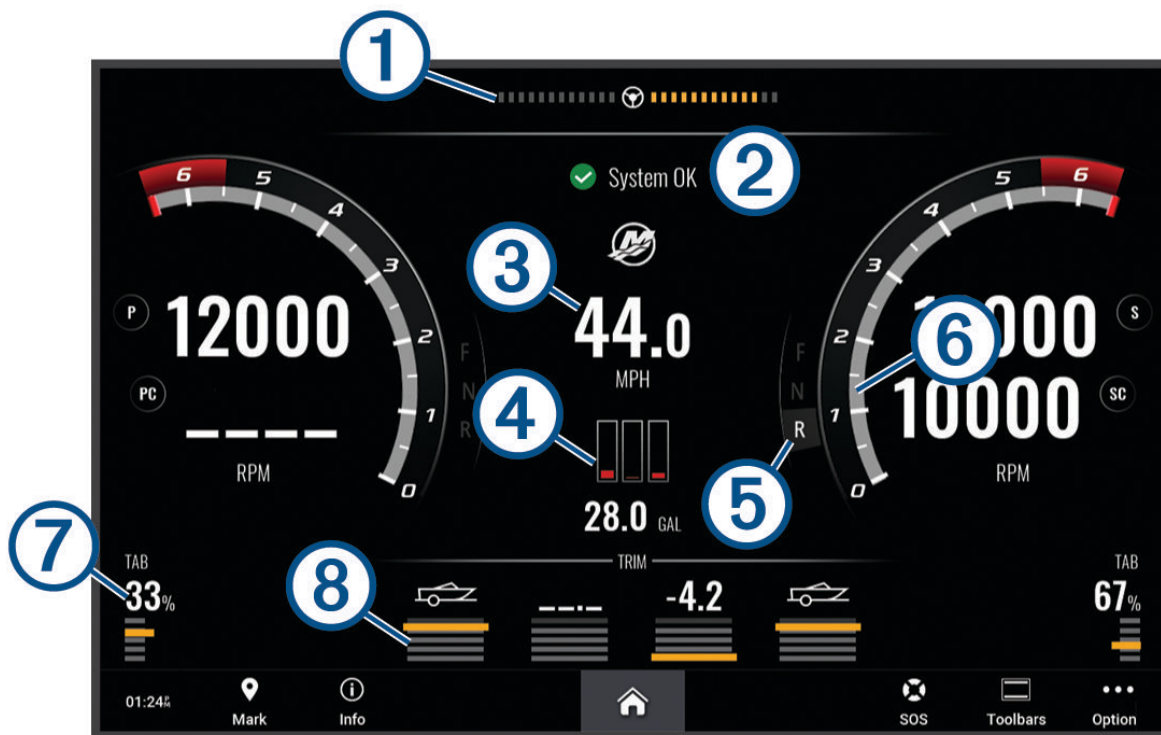

①	Napon ili kut upravljanja Mercury motora ²
②	Status plovila
③	Brzina plovila
④	Gorivo
⑤	Sustav za prijenos
⑥	Brzina motora
⑦	Trim ploče
⑧	Nagib motora

SAVJET: Za prikaz dodatnih detalja o motoru odaberite **•••** > **Podaci motora**.

² Na zaslonu se može prikazati kut upravljanja Mercury motora, ovisno o modelu motora i konfiguraciji, a njegov položaj na zaslonu može varirati.

Postavljanje alarma za gorivo

⚠ OPREZ

Postavka Generator zvučnog signala mora se uključiti kako biste mogli čuti alarme (*Postavke zvuka i prikaza, stranica 135*). Neuspješno postavljanje zvučnih alarma može uzrokovati ozljede ili oštećenje imovine.

Da bi se mogao postaviti alarm za razinu goriva, kompatibilni senzor protoka goriva morate povezati s ploterom. Možete postaviti oglašavanje alarma kada ukupna količina preostale količine goriva na plovilu dođe do razine koju ste odredili.

- 1 Odaberite  > **Alarmi** > **Gorivo** > **Ukupno gorivo na plovilu** > **Uključi**.
- 2 Unesite količinu preostalog goriva koja će aktivirati alarm i odaberite **Gotovo**.

Sinkroniziranje podataka o gorivu sa stvarnom količinom goriva u plovilu

Ako upotrebljavate senzore protoka goriva, razine goriva u ploteru morate sinkronizirati sa stvarnom razinom goriva u plovilu kad u plovilo dodajete gorivo. Ako upotrebljavate senzore razine u spremniku za gorivo, razina se automatski podešava na temelju podataka senzora razine u spremniku i nije potrebno ručno sinkronizirati razine goriva (*Postavke goriva, stranica 144*).

- 1 Odaberite **Plovilo**.
- 2 Odaberite **Motori** ili **Gorivo**.
- 3 Odaberite **•••**.
- 4 Odaberite opciju:
 - Ako napunite sve spremnike za gorivo na plovilu, odaberite **Napuni sve spremnike**. Razina goriva postavlja se na maksimalni kapacitet.
 - Ako spremnik niste napunili do kraja, odaberite **Dodaj gorivo plovilu** i unesite dodanu količinu.
 - Kako biste naveli ukupno gorivo u spremnicima plovila, odaberite **Postavi ukupno gorivo** i unesite ukupnu količinu goriva u spremnicima.

Prikaz mjerača vjetra

Za prikaz informacija o vjetru s uređajem za iscrtavanje mora biti povezan senzor za vjetar.

Odaberite **Plovilo** > **Vjetar**.

Konfiguriranje mjerača vjetra za jedrenje

Mjerač vjetra za jedrenje možete konfigurirati tako da pokazuje brzinu i kut stvarnog ili manifestnog vjetra.

- 1 Na mjeraču vjetra odaberite **•••** > **Uređivanje stranica mjerača**.
- 2 U prozoru s lijeve strane odaberite **Mjerač vjetra za jedrenje**.
- 3 Odaberite opciju:
 - Za prikaz kuta stvarnog ili manifestnog vjetra odaberite **Igla** i zatim odaberite opciju.
 - Za prikaz brzine stvarnog ili manifestnog vjetra odaberite **Brzina vjetra** i zatim odaberite opciju.

Konfiguriranje izvora brzine

Možete odrediti hoće li temelj za podatke o brzini plovila koji se prikazuju na mjeraču i koriste u izračunima vjetra biti brzina kroz vodu ili brzina GPS-a.

- 1 Na mjeraču vjetra odaberite **•••** > **Uređivanje stranica mjerača**.
- 2 U prozoru s lijeve strane odaberite **Mjerač kompasa**.
- 3 Odaberite **Prikaz brzine** i odaberite opciju:
 - Za izračun brzine plovila na temelju podataka senzora brzine kroz vodu odaberite **Voda**.
 - Za izračun brzine plovila na temelju GPS podataka odaberite **Satelitsko pozicioniranje**.

Konfiguriranje izvora smjera za mjeri

Možete specificirati izvor smjera prikazanog na mjeri vjetro. Magnetski smjer predstavlja podatke o smjeru primljene iz senzora smjera, a podatke GPS smjera izraunava GPS ploter (kopneni kurs).

- 1 Na mjeri vjetro odaberite **••• > Ureivanje stranica mjeri**.
- 2 U prozoru s lijeve strane odaberite **Mjeri kompas**.
- 3 Odaberite **Smjer - izvor**, a zatim odaberite opciju:
 - Za upotrebu podataka o smjeru sa senzora smjera odaberite **Magnetski**.
 - Za upotrebu podataka o smjeru izraunatih s GPS podacima odaberite **GPS**.

NAPOMENA: Pri kretanju manjim brzinama ili u mirovanju, magnetski izvor smjera toiniji je od GPS smjera.

Prilagodavanje mjeri vjetro kod plovidbe oštro uz vjetar

Možete specificirati raspon mjeri vjetro kod plovidbe oštro uz vjetar za mjerilo uz vjetar i za mjerilo niz vjetar.

- 1 Na mjeri vjetro odaberite **••• > Ureivanje stranica mjeri**.
- 2 U prozoru s lijeve strane odaberite **Mjeri kompas** ili **Mjeri vjetro za jedrenje**.
- 3 Odaberite **Zamijeni podatke > Jedrenje > Mjeri kod plovidbe oštro uz vjetar**.
Mjeri kompas ili Mjeri vjetro za jedrenje zamjenjeni su Mjeri kod plovidbe oštro uz vjetar.
- 4 Odaberite opciju:
 - Za postavljanje maksimalnih i minimalnih vrijednosti koje se prikazuju kad i mjeri vjetro uz vjetar kod plovidbe oštro uz vjetar odaberite **Promijeni mjerilo - uz vjetar** i postavite kutove.
 - Za postavljanje maksimalnih i minimalnih vrijednosti koje se prikazuju kad i mjeri vjetro niz vjetar kod plovidbe oštro uz vjetar odaberite **Promijeni mjerilo – niz vjetar** i postavite kutove.
 - Za prikaz stvarnog ili manifestnog vjetro odaberite **Vjetar** i zatim odaberite opciju.

Pregled mjeri puta

Mjeri puta prikazuju informacije za odometar, brzinu, vrijeme i gorivo vašeg trenutnog puta.

Odaberite **Plovilo > Put**.

Ponovno postavljanje mjeri puta

- 1 Odaberite **Plovilo > Put > •••**.
- 2 Odaberite opciju:
 - Za postavljanje očitavanja trenutnog puta na nulu odaberite **Ponovo postavi put**.
 - Za postavljanje očitavanja maksimalne brzine na nulu odaberite **Ponovo postavi maksimalnu brzinu**.
 - Za postavljanje očitavanja brojača kilometara na nulu odaberite **Ponovno postavi brojač kilometara**.
 - Za postavljanje svih očitavanja na nulu odaberite **Ponovo postavi sve**.

Prikaz grafikona

Za prikaz grafikona raznih promjena u okolini kao što su temperatura, dubina i vjetar na mrežu mora biti priključena odgovarajuća sonda ili senzor.

Grafikone podataka senzora možete pregledati stvaranjem nove Kombinacija stranice ili dodavanjem grafikona na postojeću Kombinacija stranice.

- 1 Stvorite novu **Kombinacija** stranicu ili otvorite postojeću **Kombinacija** stranicu ([Stvaranje nove kombinirane stranice, stranica 9](#)).
- 2 Odaberite prozor u koji želite dodati grafikon i odaberite **Grafikoni**.
- 3 Odaberite grafikon koji želite dodati.

SAVJET: Grafikon u aktivnom kombiniranom prozoru možete promijeniti tako da odaberete **••• > Promijeni graf** i zatim odaberete novi grafikon.

Postavljanje raspona grafikona i vremenskih mjerila

Možete naznačiti vrijeme i raspon podataka senzora koji će se prikazivati na grafikonima dubine, vjetra i temperature vode.

- 1 Odaberite grafikon na **Kombinacija** stranici i odaberite **•••**.
- 2 Odaberite opciju:
 - Za postavljanje mjerila proteklog vremena odaberite **Trajanje**. Zadana postavka je 10 minuta. Povećanjem mjerila proteklog vremena možete vidjeti odstupanja u dužem vremenskom razdoblju. Smanjivanjem mjerila proteklog vremena možete vidjeti više pojedinosti u kraćem vremenskom razdoblju.
 - Za postavljanje mjerila grafikona odaberite **Mjerilo**. Povećanjem mjerila možete vidjeti više odstupanja u očitanjima. Smanjivanjem mjerila možete vidjeti više detalja u odstupanjima.

Onemogućavanje filtriranja grafikona

Filtriranje grafikona brzine i kuta vjetra ujednačuje podatke senzora prije nego što se prikažu na grafikonu. Zadana postavka je **Uključi**. Filtriranje možete onemogućiti.

- 1 Odaberite grafikon na **Kombinacija** stranici i odaberite **•••**.
- 2 Odaberite **Filtar > Isključi**.

inReach® Poruke

UPOZORENJE

Dok upravljate plovilom, nemojte čitati obavijesti ili odgovarati na njih. Neobraćanje pažnje na uvjete na vodi može uzrokovati oštećenje plovila, tjelesne povrede ili smrt.

Kompatibilni uređaj za satelitsku komunikaciju inReach možete povezati s ploterom kako biste pregledavali poruke, odgovarali na njih te slali poruke s plotera.

OBAVIJEST

Kako bi mogao slati i primati poruke putem plotera, uređaj inReach mora biti povezan s ploterom i primati satelitske signale.

Poruke koje se primaju i šalju uređajem inReach grupiraju se kao razgovori, koji se raspoznaju po imenima ili adresama kontakata obuhvaćenima porukama.

Sve poruke ograničene su na 160 znakova, u što se ubrajaju i ime, adresa ili telefonski broj jednog ili više kontakata u poruci. Ako poruku šaljete većoj grupi kontakata, smanjuje se broj dostupnih znakova za samu poruku. Kako ne biste prekoračili ograničenje broja znakova, tijekom sastavljanja poruke na ploteru se u stvarnom vremenu prikazuju informacije o dostupnim znakovima.

Povezivanje uređaja inReach s ploterom

Kompatibilni inReach uređaj možete povezati s ploterom kako biste upravljali porukama.

- 1 Uređaj inReach postavite unutar 3 m (10 ft) od plotera.
- 2 Odaberite opciju:
 - U glavnom izborniku uređaja inReach odaberite **Postavljanje > ANT+ > Status > Uključi**.
 - U glavnom izborniku inReach uređaja Mini 2 ili inReach Messengera odaberite **Postavke > Udaljeni inReach > Status**.
 - U glavnom izborniku uređaja GPSMAP 86i odaberite **Postavljanje > Senzori > Udaljeni inReach > Omogućeno > Uključi**.
- 3 Na ploteru odaberite **Plovilo > InReach® > Početak uparivanja**.
Ploter počinje tražiti uređaj inReach i povezuje se s njim. To može potrajati do 60 sekundi.
- 4 Po potrebi usporedite šifre na uređaju inReach i ploteru i, ako se podudaraju, odaberite **OK**.
Uređaj inReach i ploter povezuju se automatski kada su u dometu.

Primanje poruka

Kada uređaj inReach primi poruku, na zaslonu ECHOMAP Ultra 2 kratko se prikazuje skočna obavijest.

- Ako želite pregledati cijelu poruku, odaberite **Pregled poruke**.
- Ako želite odbaciti skočnu obavijest, odaberite **OK** ili pričekajte da se poruka zatvori automatski.

Odgovaranje na poruku

Na inReach poruku možete odgovoriti prethodno napisanom brzom porukom ili prilagođenom porukom.

- 1 Na stranici **InReach®** odaberite **Razgovori**.

SAVJET: Također možete pristupiti inReach razgovorima tako da odaberete **Sve komunikacije > Razgovori** u izborniku poruka i upozorenja (*Poruke i upozorenja, stranica 124*).

- 2 Označite razgovor i odaberite **Prikaži razgovor**.

- 3 Odaberite opciju:

- Za slanje brze poruke odaberite **Slanje brze poruke** (*Slanje brze poruke, stranica 111*).
- Za slanje prilagođene poruke odaberite **Slanje prilagođene poruke** (*Slanje prilagođene poruke, stranica 111*).

- 4 Pregledajte poruku i odaberite **Pošalji**.

Slanje zadane ili prethodno definirane poruke

Zadane ili prethodno definirane poruke unaprijed su oblikovane poruke koje u aplikaciji Garmin Messenger™ ili na računaru na explore.garmin.com pripremate za pojedine kontakte. Tekst prethodno definiranih poruka nije moguće mijenjati, samo kontakte koji će ih primiti.

- 1 Na stranici **InReach®** odaberite **Razgovori > Pošalji zadanu poruku**.

SAVJET: Također možete pristupiti inReach razgovorima tako da odaberete **Sve komunikacije > Razgovori** u izborniku poruka i upozorenja (*Poruke i upozorenja, stranica 124*).

- 2 Odaberite zadanu ili prethodno definiranu poruku.

- 3 Odaberite **Pošalji**.

Pokretanje novog razgovora

- 1 Na stranici **InReach®** odaberite **Razgovori > Započni razgovor**.

SAVJET: Također možete pristupiti inReach razgovorima tako da odaberete **Sve komunikacije > Razgovori** u izborniku poruka i upozorenja (*Poruke i upozorenja, stranica 124*).

- 2 Dodaj primatelje:

- Za uključivanje postojećeg kontakta u razgovor označite kontakt i odaberite **Uključi**.
- Za uključivanje novog kontakta u razgovor odaberite **Unes novog primatelja** i navedite broj telefona, adresu e-pošte ili inReach adresu novog kontakta.

- 3 Odaberite opciju:

- Za slanje brze poruke odaberite **Slanje brze poruke** (*Slanje brze poruke, stranica 111*).
- Za slanje prilagođene poruke odaberite **Slanje prilagođene poruke** (*Slanje prilagođene poruke, stranica 111*).

- 4 Pregledajte pojedinosti poruke i odaberite **Pošalji**.

Slanje brze poruke

Brze poruke prethodno su definirane poruke koje pripremate na svom računaru na explore.garmin.com. Brze poruke sadrže prilagođeni tekst i nisu dodijeljene određenom kontaktu na vašem računaru. Upotrebljavaju se po potrebi za slanje ili odgovaranje na inReach poruke na ploteru.

- 1 Na stranici **InReach®** odaberite **Razgovori**.

SAVJET: Također možete pristupiti inReach razgovorima tako da odaberete **Sve komunikacije > Razgovori** u izborniku poruka i upozorenja (*Poruke i upozorenja, stranica 124*).

- 2 Odaberite postojeći razgovor ili pokrenite novi razgovor (*Pokretanje novog razgovora, stranica 110*).
- 3 Odaberite **Slanje brze poruke** i odaberite postavljenu poruku koju želite poslati.
- 4 Pregledajte poruku i odaberite **Pošalji**.

Slanje prilagođene poruke

- 1 Na stranici **InReach®** odaberite **Razgovori**.

SAVJET: Također možete pristupiti inReach razgovorima tako da odaberete **Sve komunikacije > Razgovori** u izborniku poruka i upozorenja (*Poruke i upozorenja, stranica 124*).

- 2 Odaberite postojeći razgovor ili pokrenite novi razgovor (*Pokretanje novog razgovora, stranica 110*).
- 3 Odaberite **Slanje prilagođene poruke**.
- 4 Sastavite poruku i odaberite **Gotovo**.
- 5 Pregledajte poruku i odaberite **Pošalji**.

inReach SOS pozivi

UPOZORENJE

Kako biste mogli upotrebljavati SOS funkciju, morate imati aktivnu satelitsku pretplatu na povezanom inReach uređaju. Uvijek testirajte uređaj prije nego što ga upotrijebite na otvorenom.

Kada upotrebljavate SOS funkciju, pazite da inReach uređaj ima nesmetan pogled na nebo jer je ovoj funkciji za pravilan rad potreban pristup satelitima.

OBAVIJEST

Upotreba uređaja za satelitsku komunikaciju regulirana je ili zabranjena u nekim nadležnostima. Odgovornost je korisnika da prouči važeće zakone u području nadležnosti u kojemu namjerava upotrebljavati uređaj i da ih se pridržava.

Nakon uparivanja kompatibilnog inReach uređaja s ploterom, možete se obratiti u Garmin ResponseSM centar i zatražiti pomoć. S plotera možete pokrenuti, otkazati i pratiti status inReach SOS poziva, ali i komunicirati s Garmin Response timom dok čekate na dolazak pomoći.

SOS funkciju upotrebljavajte samo u situaciji stvarnog hitnog slučaja.

Slanje inReach SOS poziva

Morate upariti kompatibilni inReach uređaj s ploterom prije slanja inReach SOS poziva putem plotera.

- 1 Na bilo kojem zaslonu odaberite **SOS**.
- 2 Odaberite **Aktiviraj inReach SOS**.

Ploter će pokrenuti SOS poziv s uparenog inReach uređaja, i stvoriti unos na stranici Razgovori. Putem tog razgovora možete komunicirati s Garmin Response timom.

OPREZ

Ako je inReach SOS poziv aktivan, nemojte isključivati niti pokušati isključivati inReach uređaj ili povezani ploter. Ako to učinite, možete onemogućiti pravilan rad ove funkcije što može produljiti vrijeme do dolaska pomoći u hitnom slučaju

Komunikacija s Garmin Response timom tijekom SOS poziva

1 Slanje inReach SOS poziva

Novi unos za SOS poziv prikazat će se na stranici Razgovori. Tekst SOS razgovora bit će prikazan crvenom bojom.

2 Odaberite SOS razgovor i odaberite **Prikaži razgovor** za prikaz odgovora Garmin Response tima.

NAPOMENA: Odgovori Garmin Response tima prikazuju se i u obliku natpisa poruka dok ih prima ploter te novim porukama možete pristupiti putem izbornika Upravitelj upozorenja.

3 Odaberite jednu ili više radnji:

- Za prikaz čitavog odgovora Garmin Response tima odaberite odgovor te odaberite **Pregled poruke**.
- Želite li odgovoriti Garmin Response timu, odaberite **Slanje brze poruke** ili **Slanje prilagođene poruke**.
- Želite li poslati informacije o svom plovilu Garmin Response timu, odaberite **Slanje podataka o plovilu**.

Otkazivanje inReach SOS poziva

Možete otkazati inReach SOS poziv koji ste poslali putem plotera.

1 Na stranici InReach® odaberite **Razgovori**.

SAVJET: Također možete pristupiti inReach razgovorima tako da odaberete **Sve komunikacije > Razgovori** u izborniku poruka i upozorenja (*Poruke i upozorenja, stranica 124*).

2 Odaberite SOS razgovor koji želite otkazati.

3 Odaberite **Otkazivanje SOS poruke** i potvrdite kako želite otkazati SOS poziv.

Digitalno prebacivanje

Vaš se ploter može upotrebljavati za nadgledanje i kontrolu krugova kada je povezan veza s kompatibilnim sustavom za digitalno prebacivanje.

Na primjer, možete kontrolirati unutarnja svjetla i svjetla za navigaciju na plovilu. Možete nadgledati i krugove spremnika.

Za više informacija o kupnji i konfiguraciji sustava za digitalno prebacivanje obratite se zastupniku tvrtke Garmin.

Dodavanje i uređivanje stranice za digitalno prebacivanje

Na ploter možete dodavati stranice s digitalnim prekidačima ili ih prilagođavati.

1 Odaberite **Plovilo > Prebacivanje > ••• > Postavljanje**.

2 Odaberite **Dodaj stranicu** ili **Uredi stranicu**.

3 Postavite stranicu prema potrebi:

- Za unos naziva stranice odaberite **Naziv**.
- Za postavljanje prekidača odaberite **Uredi prekidače**.
- Za dodavanje slike plovila odaberite **Dodaj BoatView sliku**.

NAPOMENA: Možete upotrijebiti zadanu sliku plovila ili prilagođenu sliku plovila. Prilagođenu sliku trebate spremići u mapu /Garmin na memorijsku karticu. Možete i prilagoditi prikaz i položaj slike.

Upravljanje opremom treće strane koja je instalirana na vaše plovilo

Sustav sidra Power-Pole

UPOZORENJE

Nemojte uključivati sustav sidra Power-Pole dok se plovilo kreće. U suprotnom može doći do nesreće koja uzrokuje oštećenje imovine, teške tjelesne ozljede ili smrt.

Ako je kompatibilan sustav sidra Power-Pole povezan s mrežom NMEA 2000, sidrom Power-Pole možete upravljati s pomoću plotera. Ploter automatski prepoznaje C-Monster® gateway sustava sidra Power-Pole na mreži NMEA 2000.

Omogućivanje Power-Pole sidra ili CHARGE™ preklapanja

Morate omogućiti preklapanje na ploteru kako biste omogućili upravljanje sustavom sidra Power-Pole ili sustavom za upravljanje napajanjem CHARGE na plovilu.

1 Na stranici na koju ćete dodati preklapanje odaberite **•••** > **Uredi preklapanja**.

SAVJET: Za brz odabir preklapanja odaberite , a zatim Sidro ili Napunjen..

2 Odaberite gdje želite dodati preklapanje.

3 Odaberite **Sidro Power-Pole®** ili **Power-Pole® Charge**.

Nakon što na ploteru omogućite preklapanje sustavom Power-Pole, morate odabrati način instalacije sustava Power-Pole kako bi odgovarao načinu instalacije sidra Power-Pole na plovilu ([Postavljanje sidra Power-Pole, stranica 113](#)).

Postavljanje sidra Power-Pole

Kako biste s pomoću plotera mogli upravljati sidrom Power-Pole, prvo morate odabrati željeni način instalacije.

Zadana postavka početnog načina instalacije je Dvostruki. Dok je način instalacije postavljen na Dvostruki, upravljanje sidrom ili sidrima Power-Pole putem plotera nije aktivirano.

1 U alatnoj traci Power-Pole odaberite  > **Instalacija**.

2 Odaberite način instalacije koji odgovara načinu instalacije sidra na plovilu.

- Za upravljanje jednim sidrom Power-Pole koje se nalazi na lijevoj strani odaberite **Lijevo**.
- Za upravljanje jednim sidrom Power-Pole koje se nalazi na lijevoj strani odaberite **Desno**.
- Za upravljanje s dva sidra Power-Pole odaberite **Dvostruki**.







3 S pomoću klizača postavite željenu brzinu izvlačenja i uvlačenja sidra.

Preklapanje sustavom Power-Pole

Da biste sidrom Power-Pole mogli upravljati s ploterom, morate omogućiti preklapanje (*Omogućivanje Power-Pole sidra ili CHARGE™ preklapanja, stranica 113*) i postaviti način rada za instaliranje Power-Pole (*Postavljanje sidra Power-Pole, stranica 113*).

Izgled preklapanja razlikuje se ovisno o načinu instalacije. Više informacija potražite u dokumentaciji sustava Power-Pole.



	Odaberite za istovremeno upravljanje s oba sidra Poništite odabir za neovisno upravljanje sidrima
	Odaberite za potpuno uvlačenje sidra
	Odaberite za potpuno izvlačenje sidra
	Držite za ručno uvlačenje sidra Otpustite za zaustavljanje sidra
	Držite za ručno izvlačenje sidra Otpustite za zaustavljanje sidra
	Odaberite za otvaranje izbornika
	Odaberite za omogućavanje napredne funkcije za upravljanje plovilom NAPOMENA: Ova opcija dostupna je samo kada ste povezani s kompatibilnim vanbrodskim motorom tvrtke Garmin
LIJEVO	Gumbi za upravljanje sidrom na lijevoj strani
DESNO	Gumbi za upravljanje sidrom na desnoj strani

Napredno upravljanje plovilom Power-Pole

Kada je ploter povezan s kompatibilnom vanbrodskim motorom tvrtke Garmin i kompatibilnim sustavom sidra Power-Pole, možete omogućiti napredne funkcije za upravljanje plovilom koje obuhvaćaju sidra Power-Pole i vanbrodski motor.

NAPOMENA: Prije omogućavanja naprednog upravljanja plovilom morate omogućiti Zaključavanje sidra na vanbrodskom motoru.

Da biste omogućili ove napredne funkcije za upravljanje plovilom, na preklapanju Power-Pole odaberite .

NAPOMENA: Pri prvom omogućavanju naprednog upravljanja plovilom morate provesti jednokratni postupak za postavljanje maksimalne dubine i osjetljivosti otpora. Ove postavke moguće je kasnije prilagođavati putem izbornika na preklapanju Power-Pole.

Odabir pametnog sidra: Sustav utvrđuje kada treba upotrebljavati funkciju Zaključavanje sidra na vanbrodskom motoru ili sustavu sidra Power-Pole.

Utvrđivanje otpora: Ako sidra za plitku vodu Power-Pole ne uspiju zadržati položaj plovila, ona se automatski povlače, a vanbrodski motor pokušava vratiti plovilo u izvorni položaj i potom ponovno spušta sidra.

Pomicanje sidra: Kada se uz pomoć vanbrodskog motora prelazi na drugi položaj za sidro, sustav po potrebi automatski povlači sidro do dovršetka postupka pomicanja. Sustav potom, ovisno o dubini, utvrđuje je li potrebno ponovno spuštati sidra ili primijeniti funkciju Zaključavanje sidra vanbrodskog motora.

Kontroliranje smjera vanbrodskim motorom: Kada su sidra Power-Pole spuštena, kut vanbrodskog motora možete okretati po potrebi. To je praktično kada na vanbrodskom motoru upotrebljavate LiveScope i želite prikaz drugog kuta dok ste usidreni.

Automatsko povlačenje: Sustav automatski povlači sidra Power-Pole kada sklopite vanbrodski motor.



NAPOMENA: Ako sidra Power-Pole želite upotrebljavati i nakon sklapanja vanbrodskog motora, na preklapanju Power-Pole morate onemogućiti napredno upravljanje plovilom.

Preklapanje sustavom CHARGE

Prije dodavanja sloja CHARGE morate montirati sustav za upravljanje napajanjem CHARGE na plovilu i povezati ga s kontrolnim sustavom C-Monster. Oba sustava su Power-Pole proizvodi koje nije proizvela tvrtka Garmin. Nakon što montirate taj hardver, morat ćete konfigurirati sustav za upravljanje napajanjem CHARGE i kontrolne sustave C-Monster kako bi ploter mogao pristupiti i upravljati funkcijama punjenja. Više informacija potražite u korisničkom priručniku sustava za upravljanje napajanjem CHARGE.

Nakon što montirate i konfigurirate sustav za upravljanje napajanjem CHARGE, moći ćete omogućiti CHARGE preklapanje za upravljanje ploterom (*Omogućivanje Power-Pole sidra ili CHARGE™ preklapanja, stranica 113*). Izgled preklapanja ovisi o veličini modela plotera. Manji modeli mogu prikazivati manje teksta, ali funkcije su iste.



①	Status akumulatora motora.
②	Postavka CHARGE prioriteta. Možete odabrati ikonu za brzo podešavanje prioriteta između akumulatora motora i pomoćnih akumulatora. Boja trake upućuje na status napunjenosti akumulatora. Dok se akumulator puni, traka pored akumulatora poprimit će zelenu boju. Ako se akumulator ne puni, traka pored akumulatora poprimit će sivu boju.
③	Status pomoćnog akumulatora.
	Označava punjenje akumulatora.
	Označava kako se akumulator ne puni ili se prazni u drugi akumulator.
	Označava kako je sustav za upravljanje napajanjem CHARGE povezan s obalnim priključkom.
Hitni prijenos	Odaberite za pokretanje hitnog prijenosa napajanja iz pomoćnog akumulatora ili akumulatora u akumulator motora.

Funkcije za upravljanje Mercury Troll

UPOZORENJE

Vi ste odgovorni za sigurno i oprezno upravljanje plovilom. Funkcije za upravljanje Mercury troll ne upravljaju plovilom umjesto vas i ne izbjegavaju navigacijske opasnosti. Ako plovilom ne rukujete na siguran način, može doći do nesreće koja uzrokuje oštećenje imovine, teške tjelesne ozljede ili smrt.

Kada je uspostavljena veza s kompatibilnim Mercury motorom, brzinu možete postaviti i njome upravljati na ploteru s pomoću preklapanja za funkciju Mercury Troll.

Dodavanje preklapanja za funkciju upravljanja Mercury Troll

Kada je uspostavljena veza s kompatibilnim Mercury motorom, ciljnu brzinu možete postaviti i prilagoditi na ploteru s pomoću preklapanja za funkciju Mercury Troll.

- 1 Na stranici na koju ćete dodati preklapanje odaberite **••• > Uredi preklapanja**.
SAVJET: Možete odabrati i opciju  u traci s izbornicima kako biste brzo promijenili preklapanje.
- 2 Odaberite **Gornja traka** ili **Donja traka**.
- 3 Odaberite **Mercury Troll**.
- 4 Odaberite **Natrag**.

Preklapanje funkcijom Mercury Troll

Kada je uspostavljena veza s kompatibilnim Mercury motorom, ciljnu brzinu možete postaviti na ploteru s pomoću preklapanja za funkciju Mercury Troll.

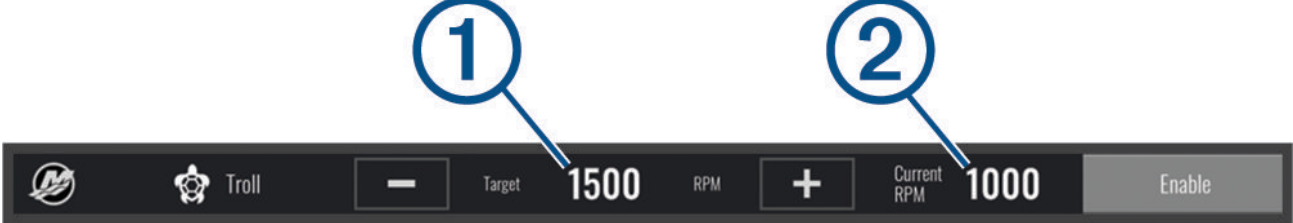

—	Odaberite za smanjivanje ciljne brzine
①	Ciljna brzina
+	Odaberite za povećanje ciljne brzine
②	Stvarna brzina
Omogući	Odaberite za uključivanje funkcije Mercury Troll
Onemogući	Odaberite za isključivanje funkcije Mercury Troll

Održavanje konstantne brzine motora Mercury

⚠ UPOZORENJE

Vi ste odgovorni za sigurno i oprezno upravljanje plovilom. Funkcija održavanja konstantne brzine motora Mercury ne upravlja plovilom umjesto vas i ne izbjegava navigacijske opasnosti. Ako plovilom ne rukujete na siguran način, može doći do nesreće koja uzrokuje oštećenje imovine, teške tjelesne ozljede ili smrt.

Kad je uspostavljena veza s kompatibilnim motorom Mercury, možete postaviti i podesiti funkciju održavanja konstantne brzine s pomoću plotera.

Omogućivanje preklapanja funkcijom održavanja konstantne brzine motora Mercury

- 1 Na stranici na koju ćete dodati preklapanje odaberite **••• > Uredi preklapanja**.
SAVJET: Možete odabrati i opciju  u traci s izbornicima kako biste brzo promijenili preklapanje.
- 2 Odaberite **Gornja traka** ili **Donja traka**.
- 3 Odaberite **Mercury konstantna brzina**.
- 4 Odaberite **Natrag**.

Preklapanje funkcijom održavanja konstantne brzine motora Mercury

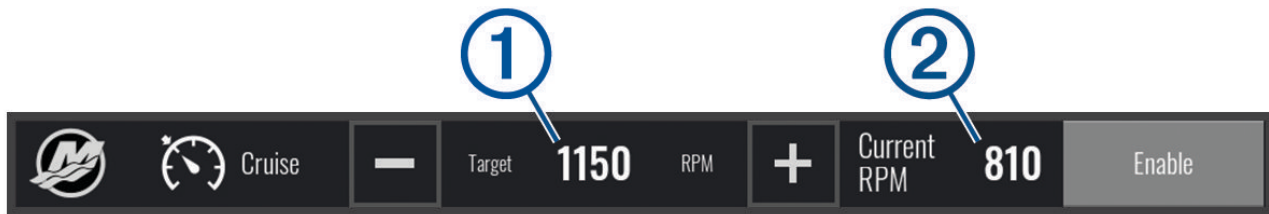

—	Odaberite za smanjivanje ciljne brzine
①	Ciljna brzina
+	Odaberite za povećanje ciljne brzine
②	Stvarna brzina
Omogući	Odaberite za uključivanje funkcije održavanja konstantne brzine
Onemogući	Odaberite za isključivanje funkcije održavanja konstantne brzine

Pojedinosti o motoru Mercury

⚠ UPOZORENJE

Vi ste odgovorni za održavanje motora na svom plovilu. Ako motore ne održavate pravilno, može doći do nesreće koja uzrokuje oštećenje imovine, teške tjelesne ozljede ili smrt.

Kada je ploter povezan s kompatibilnim motorom Mercury, podatke o motoru možete vidjeti s pomoću preklapanja Motor Mercury na ploteru.

Dodavanje preklapanja za motor Mercury

- 1 Na stranici na koju ćete dodati preklapanje odaberite **••• > Uredi preklapanja**.
SAVJET: Možete odabrati i opciju  u traci s izbornicima kako biste brzo promijenili preklapanje.
- 2 Odaberite **Gornja traka** ili **Donja traka**.
- 3 Odaberite **Motor Mercury**.
- 4 Odaberite **Natrag**.

Preklapanje za motor Mercury

Podatke o motoru možete vidjeti putem preklapanja za motor Mercury (*Dodavanje preklapanja za motor Mercury, stranica 118*).

NAPOMENA: Ako plovilo ima više motora, neke se stavke zbog prostornih ograničenja preklapanja možda neće vidjeti.

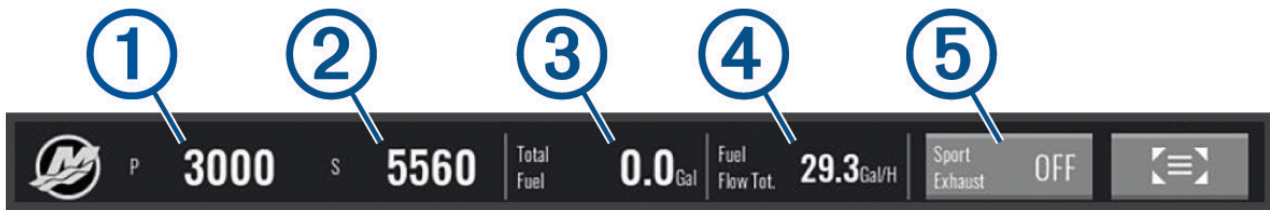

①	Broj okretaja u minuti lijevog motora
②	Broj okretaja u minuti desnog motora
③	Ukupno dostupno gorivo
④	Potrošnja goriva
⑤	Upravljanje sportskim ispuhom (ako je podržano) (<i>Omogućavanje postavke Sportski ispuh za motor Mercury, stranica 119</i>)

SAVJET: Pregled pojedinosti o motoru možete vidjeti na stranici Mercury mjerača (*Mjerači Mercury® motora, stranica 106*).

Omogućavanje postavke Sportski ispuh za motor Mercury

Ako je ploter povezan s kompatibilnim motorom Mercury, s pomoću preklapanja Motor Mercury na ploteru možete omogućiti funkciju Sportski ispuh. Postavka Sportski ispuh mijenja zvuk motora.

Na preklapanju **Motor Mercury** odaberite **Sportski ispuh > Uključi**.

SAVJET: Za brzo otvaranje preklapanja možete odabrati i opciju  u traci s izbornicima.

SAVJET: Postavku Sportski ispuh možete odabrati i u izborniku na stranici s mjeračima za motor Mercury.

Mercury Upravljanje aktivnim trimom

UPOZORENJE

Vi ste odgovorni za sigurno i oprezno upravljanje plovilom. Mercury Upravljanje aktivnim trimom ne upravlja brzinom plovila, ne upravlja plovilom umjesto vas i ne izbjegava navigacijske opasnosti. Ako plovilom ne rukujete na siguran način, može doći do nesreće koja uzrokuje oštećenje imovine, teške tjelesne ozljede ili smrt.

Ako je ploter povezan s kompatibilnim Mercury sustavom aktivnog trima, sustavom ćete moći upravljati s pomoću preklapanja Aktivan trim na ploteru.

Dodavanje Mercury preklapanja aktivnog trima

1 Na stranici na koju ćete dodati preklapanje odaberite **••• > Uredi preklapanja**.

SAVJET: Možete odabrati i opciju  u traci s izbornicima kako biste brzo promijenili preklapanje.

2 Odaberite **Gornja traka** ili **Donja traka**.

3 Odaberite **Aktivan trim**.

Mercury Preklapanje aktivnog trima

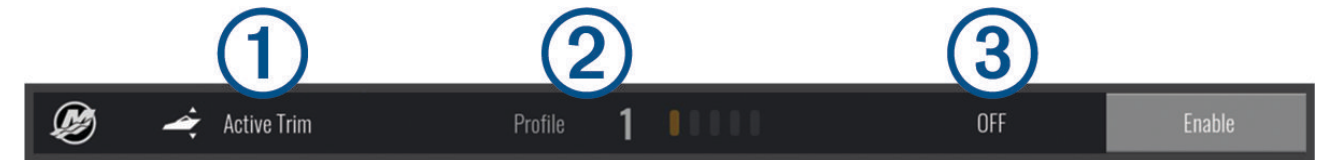

①	Nakon omogućavanja možete ručno podesiti trim.
②	Nakon omogućavanja možete se prebacivati između Mercury zadanih profila aktivnog trima.
③	Status sustava aktivnog trima.
Omogući ili Onemogući	Odaberite za uključivanje/isključivanje sustava aktivnog trima.

Dometic® Optimus® funkcije

Kada je povezan s kompatibilnim sustavom Optimus, ploter vam omogućuje pristup sustavu i upravljanje njime. Možete omogućiti preklapanje za Optimus kako biste upravljali sustavom Optimus ([Aktivacija Optimus trake preklapanja, stranica 120](#)).

Sustav Optimus po potrebi pruža poruke s informacijama, uputama i upozorenjima o pogreškama i opasnostima.

Ikona zabranjenog plivanja  ukazuje da ne biste smjeli plivati kada su određeni Optimus načini rada aktivni. U tim načinima rada upravljanje propelerom odvija se automatski i propeler bi mogao ozlijediti osobe u vodi.

Aktivacija Optimus trake preklapanja

- 1 Na karti odaberite **••• > Uredi preklapanja**.
- 2 Odaberite **Gornja traka** ili **Donja traka**.
- 3 Odaberite **Traka sustava Optimus**.

Pregled trake preklapanja sustava Optimus

Za upotrebu trake preklapanja potrebno je povezati sustav Optimus s ploterom i dodati traku preklapanja odgovarajućim zaslonima (*Aktivacija Optimus trake preklapanja, stranica 120*).

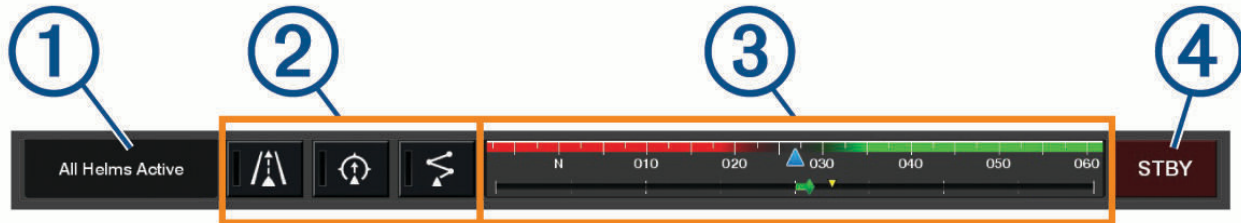

①	Način rada za upravljanje
②	Upravljački gumbi sustava Optimus
③	Kormilo
④	Gumb stanja mirovanja

Morate pritisnuti gumb načina rada na traci preklapanja kako biste pokrenuli ili zaustavili način rada. Kada je način rada pokrenut, gumb svijetli.

Konfiguracija i gumbi na traci preklapanja razlikuju se ovisno o sustavima, načinima rada i opremi. Više informacija potražite u dokumentaciji sustava Optimus.

Simboli Optimus preklapanja

	Autopilot drži smjer
	Način rada traga autopilota
	Način rada rute autopilota
	SeaStation® držanje položaja
	SeaStation držanje smjera

OptimusM. do luke

⚠ UPOZORENJE

U slučaju nemogućnosti upravljanja, postaje vam dostupan način rada Optimus M. do luke. Način rada M. do luke zaobilazni je sustav koji može ozbiljno ograničiti kontrolu nad plovilom. Treba se koristiti samo u hitnom slučaju ako ne možete pozvati pomoć. Nastavite uz poseban oprez. Pročitajte korisnički priručnik za Optimus i uvijek nosite prsluk za spašavanje (PFD).

Vi ste odgovorni za sigurno i oprezno upravljanje plovilom. Upotreba načina rada M. do luke ne oslobađa vas odgovornosti da plovilom upravljate na siguran način. Izbjegavajte navigacijske opasnosti i nikad ne ostavljajte kontrole motora bez nadzora.





Kad je dostupan, gumb M. do luke prikazuje se na traci preklapanja sustava Optimus. Proučite korisnički priručnik za Optimus prije upotrebe načina rada M. do luke.

Za aktiviranje načina rada M. do luke s bilo kojeg zaslona odaberite **Kamo? > Upravitelj upozorenja > Upute za manevriranje do luke**.

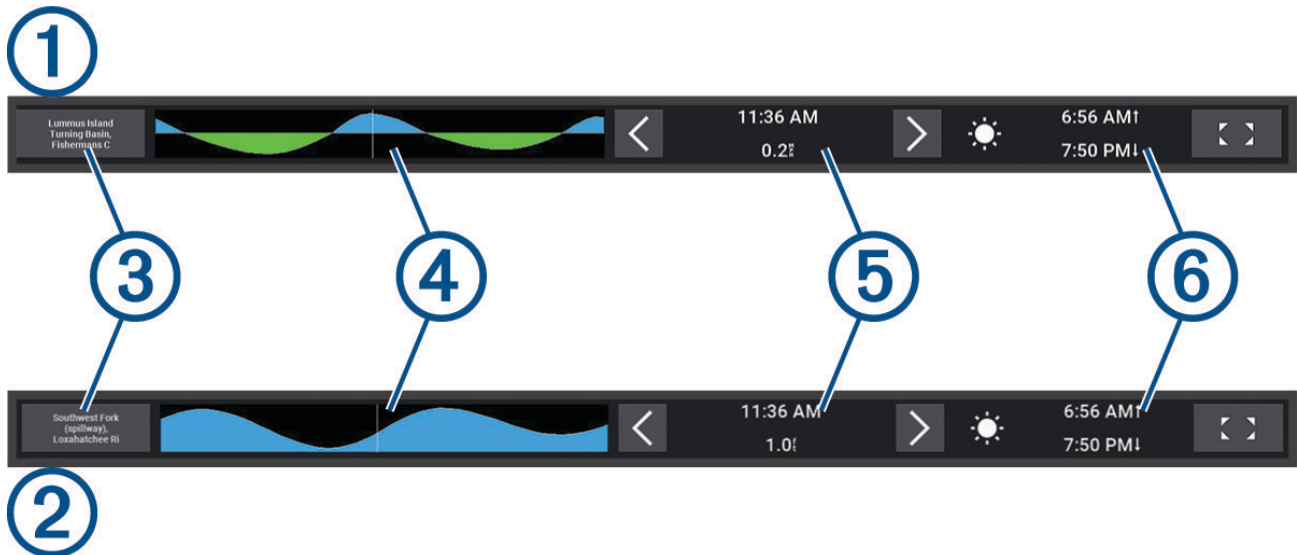
Morske mijene, struje i informacije o nebu

Preklapanja morskih mijena i struja



①	Traka preklapanja stanice za predviđanje morskih mijena.
②	Traka preklapanja stanice za mjerenje morskih struja.
③	Naziv odabrane stanice za mjerenje morskih struja ili mijena. Odaberite za prebacivanje na drugu stanicu za mjerenje morskih struja ili mijena.
④	Grafikon stanice za mjerenje morskih struja ili mijena.
⑤	Trenutačno vrijeme, na grafikonu stanice za mjerenje morskih struja ili mijena označeno bijelom linijom. Za podešavanje vremena na grafikonu stanice za mjerenje morskih struja ili mijena možete odabrati  , odnosno  .
⑥	Trenutačno vrijeme izlaska i zalaska sunca.
 	Odaberite za otvaranje stranice s informacijama o stanici za mjerenje morskih struja ili mijena.

Dodavanje preklapanja morskih mijena i struja

- 1 Na stranici na koju ćete dodati preklapanje odaberite **••• > Uredi preklapanja**.
SAVJET: Možete odabrati i opciju  u traci s izbornicima kako biste brzo promijenili preklapanje.
- 2 Odaberite **Gornja traka** ili **Donja traka**.
- 3 Odaberite **Morske mijene** ili **Struje**.

Informacije stanice za predviđanje morskih mijena

UPOZORENJE

Informacije o morskim mijenama i struji služe samo u informativne svrhe. Snosite odgovornost za praćenje svih objavljenih smjernica o vodi, za svjesnost o svojem okruženju i za primjenu pravila sigurne plovidbe u svakom trenutku. Nepridržavanjem ovog upozorenja može doći do oštećenja imovine, teške ozljede ili smrti.

Možete vidjeti informacije o stanici za predviđanje morskih mijena za određeni datum i vrijeme, uključujući razinu plime i vrijeme pojavljivanja sljedeće plime i oseke. Na traci za preklapanje Morske mijene na ploteru prema zadanim postavkama prikazuju se informacije o morskim mijenama za posljednju promatrano stanicu za mjerenje morskih mijena, za današnji datum i prethodni sat.

Na traci za preklapanje Morske mijene odaberite  .

Informacije stanice za mjerenje morskih struja

UPOZORENJE

Informacije o morskim mijenama i struji služe samo u informativne svrhe. Snosite odgovornost za praćenje svih objavljenih smjernica o vodi, za svjesnost o svojem okruženju i za primjenu pravila sigurne plovidbe u svakom trenutku. Nepridržavanjem ovog upozorenja može doći do oštećenja imovine, teške ozljede ili smrti.

NAPOMENA: Informacije stanice za mjerenje morskih struja dostupne su s određenim detaljnim kartama.

Možete vidjeti informacije o stanici za mjerenje morskih struja za određeni datum i vrijeme, uključujući brzinu i razinu struje. Traka za preklapanje Struje na ploteru prema zadanim postavkama prikazuje trenutačne informacije o posljednjoj promatranoj stanici za mjerenje morskih struja, za današnji datum i trenutačno vrijeme ([Preklapanja morskih mijena i struja, stranica 122](#)).

Na traci za preklapanje Struje odaberite  .

Informacije o nebu

Možete vidjeti informacije o izlasku/zalasku sunca, izlasku/zalasku mjeseca, mjesečevim mijenama i približnom položaju sunca i mjeseca na nebu. Sredina zaslona predstavlja nebeski svod, a krajnji vanjski prsteni predstavljaju horizont. Prema zadanim postavkama, uređaj za iscrtavanje prikazuje informacije o nebu za današnji datum i trenutno vrijeme.

Na traci za preklapanje Morske mijene ili Struje odaberite  i zatim odaberite Informacije o nebu.

Prikaz stanice za predviđanje morskih mijena, stanice za mjerenje morskih struja ili informacija o nebu za drugi datum

- 1 Na traci za preklapanje **Morske mijene** ili **Struje** odaberite .
- 2 Za prikaz informacija o nebu odaberite **Informacije o nebu**.
- 3 Odaberite opciju:
 - Za prikaz informacija za drugi datum odaberite **Promijeni datum** i unesite datum.
 - Za prikaz informacija za danas odaberite **Trenutni datum i vrijeme**.
 - Ako je dostupno, za prikaz informacija za dan nakon prikazanog datuma odaberite **Sljedeći dan**.
 - Ako je dostupno, za prikaz informacija za dan prije prikazanog datuma odaberite **Prethodni dan**.

Prikaz informacija za drugu stanicu za plimu ili mjerenje morskih struja

- 1 Na traci za preklapanje **Morske mijene** ili **Struje** odaberite .
- 2 Odaberite **Stanice u blizini**.
- 3 Odaberite stanicu.



Prikaz podataka almanaha na navigacijskoj karti

- 1 Na karti ili 3D prikazu karte odaberite ikonu stanice za mjerenje morskih mijena ili stanice za mjerenje morskih struja.
- 2 Odaberite naziv stanice.

Poruke i upozorenja

Možete otvoriti izbornik za pregled važnih poruka i upozorenja te za pristup drugim komunikacijama kao što je DSC.

Odaberite .

Tijekom aktivnog upozorenja indikator () zamjenjuje ikonu na traci izbornika (). Ova ikona označena bojama ukazuje na vrstu upozorenja, a ako imate više od jedne poruke, daje prioritet upozorenju najveće ozbiljnosti.

Boja	Ozbiljnost
Crvena	Opasnost u kojoj je potrebno odmah poduzeti mjere kako bi se izbjegle ozbiljne ozljede ili smrt
Žuta	Opasnost ili radnje koje nisu sigurne, a koje mogu uzrokovati manje ozljede ili oštećenje proizvoda ili imovine

Pregled poruka i upozorenja

1 Odaberite .

NAPOMENA: Prikazuje se kao indikator (⚠) ako postoji aktivno upozorenje.
Otvora se prozor koji prikazuje poruke i sva aktivna upozorenja.

2 Odaberite opciju:

- Odaberite poruku ili aktivno upozorenje.
- Odaberite **Sve komunikacije > Alarm History**.

3 Po potrebi odaberite stavku s popisa.

4 Odaberite **Pregledaj**.

Sortiranje i filtriranje poruka

1 Odaberite .

NAPOMENA: Prikazuje se kao indikator (⚠) ako postoji aktivno upozorenje.

2 Odaberite **Sve komunikacije > Alarm History > Sortiranje/filtriranje**.

3 Odaberite opciju za sortiranje ili filtriranje popisa poruka.

Spremanje poruka na memorijsku karticu

1 Umetnite memorijsku karticu u utor za karticu.

2 Odaberite .

NAPOMENA: Prikazuje se kao indikator (⚠) ako postoji aktivno upozorenje.

3 Odaberite **Sve komunikacije > Alarm History > Spremi na karticu**.

Brisanje svih poruka i upozorenja

1 Odaberite .

NAPOMENA: Prikazuje se kao indikator (⚠) ako postoji aktivno upozorenje.

2 Odaberite **Sve komunikacije > Alarm History > Clear Alarm History**.

Media Player

Ako imate kompatibilne stereouređaje povezane s ploterom, zvukom možete upravljati u media playeru na ploteru:

- Ako imate kompatibilan Fusion® stereouređaj povezan s NMEA 2000 mrežom ili mrežom Garmin Marine Network, stereouređajem možete upravljati s pomoću plotera. Ploter bi trebao automatski prepoznati stereouređaj.
- Ako imate više Fusion stereouređaja međusobno povezanih putem Fusion PartyBus™ mreže, možete upravljati umreženim stereouređajima i grupama s pomoću plotera. Ako je jedan od umreženih Fusion stereouređaja povezan s NMEA 2000 mrežom ili mrežom Garmin Marine Network, ploter bi trebao automatski prepoznati stereouređaje.
- Ako imate kompatibilni stereouređaj drugog proizvođača povezan s NMEA 2000 mrežom, stereouređajem ćete možda moći upravljati s pomoću plotera.

NAPOMENA: Ne podržavaju svi povezani stereouređaji sve značajke.

NAPOMENA: Medije možete reproducirati samo s izvora koji su priključeni na stereouređaj.

Otvaranje Media playera









Prije otvaranja media playera kompatibilan uređaj mora biti povezan s ploterom.

Odaberite **Plovilo > Mediji**.

SAVJET: Za brzo dodavanje preklapanje medijima na stranicu odaberite  > **Mediji > Dodaj**.

Ikone media playera

NAPOMENA: Ove ikone ne postoje na svim uređajima.

Ikona	Opis
	Sprema ili briše memorirani kanal
	Ponavlja sve pjesme
	Ponavlja jednu pjesmu
	Traži AM/FM radijske stanice Prelazi na sljedeću ili prethodnu pjesmu (dodirnite) Brzo premotava unaprijed ili unatrag (držite)
	Nasumično reproducira
	Povećava glasnoću
	Smanjuje glasnoću
	Isključuje zvuk
	Proširuje media player na cijeli zaslon

Odabir medijskog uređaja i izvora medija

Možete odabrati izvor medija povezan sa stereouređajem. Ako je na mrežu priključeno više stereouređaja ili medijskih uređaja, možete odabrati uređaj s kojeg želite reproducirati glazbu.

NAPOMENA: Medije možete reproducirati samo s izvora koji su priključeni na stereouređaj.

NAPOMENA: Ne podržavaju svi medijski uređaji i izvori sve značajke.

1 Na zaslonu s medijima odaberite **Uređaji** i odaberite stereouređaj.

2 Na zaslonu s medijima odaberite **Izvor** i odaberite izvor medija.



NAPOMENA: Gumb Uređaji pojavljuje se samo ako su na mrežu priključena najmanje dva medijska uređaja.

NAPOMENA: Gumb Izvor pojavljuje se samo za uređaje koji podržavaju više izvora medija.

Podešavanje glasnoće i razine zvuka

Podešavanje glasnoće

NAPOMENA: Ako je medijski sustav vašeg plovila postavljen u zonama, kontrole glasnoće na zaslonu s medijima podešavaju glasnoću zone Kućna zona ([Odabir kućne zone, stranica 128](#)).

Na zaslonu s medijima podesite glasnoću s pomoću klizača ili  i .

Podešavanje razine zvuka

S pomoću ekvalizatora možete podešavati razine zvuka na povezanom medijskom uređaju.

NAPOMENA: Ako medijski sustav ima više zona, podešavanje kontrola razine zvuka utječe samo na kućnu zonu. Možete promijeniti kućnu zonu kako biste prilagodili razine zvuka u drugim zonama ([Odabir kućne zone, stranica 128](#)).

1 Na zaslonu s medijima odaberite **••• > Zvučne razine**.

2 Odaberite  ili  da biste podesili razine zvuka koje želite promijeniti.

Isključivanje zvuka medija

- 1 Na zaslonu s medijima odaberite  x.
- 2 Ako bude potrebno, odaberite **Odaberi**.

Automatsko podešavanje glasnoće na temelju brzine

Ako je vaš stereouređaj povezan s NMEA 2000 mrežom s pomoću uređaja koji pruža informacije o brzini kao što su motor, ploter, GPS antena, senzor brzine kroz vodu ili senzor brzine vjetra, možete postaviti stereouređaj tako da mu se glasnoća automatski podešava na temelju odabranog izvora brzine ([Omogućivanje automatskog podešavanja glasnoće na temelju brzine, stranica 127](#)).

Na primjer, ako je ploter s ugrađenom GPS antenom ili samostalnom GPS antenom na istoj NMEA 2000 mreži kao i stereouređaj, a Izvor brzine postavite na Kopnena brzina, glasnoća se povećava kako se brzina povećava.

NAPOMENA: Kada se glasnoća poveća kako bi se prilagodila brzini, stvarna glasnoća se mijenja, ali traka i broj indikatora razine glasnoće ostaju isti.

Dotadne informacije o povezivanju stereouređaja s NMEA 2000 mrežom potražite u uputama za instalaciju stereouređaja.

Omogućivanje automatskog podešavanja glasnoće na temelju brzine

- 1 Na zaslonu **Mediji** odaberite **••• > Instalacija**.
- 2 Odaberite naziv stereouređaja.
- 3 Odaberite **Zone > Brzina u odnosu na glasnoću > Omogući**.
- 4 Po potrebi ažurirajte postavke kako biste odabrali izvor brzine i postavke glasnoće.
Više informacija o konfiguriranju postavki glasnoće na temelju brzine potražite u najnovijem *korisničkom priručniku* za stereouređaj.

Zone i grupe stereouređaja

NAPOMENA: Gumb Zone pojavljuje se samo za stereouređaje koji podržavaju više zona zvučnika.

NAPOMENA: Opcija Grupe pojavljuje se samo kada imate više Fusion stereouređaja međusobno povezanih putem Fusion PartyBus mreže.

Ako je povezani stereouređaj postavljen tako da podržava više zona zvučnika, zvukom zona možete upravljati pojedinačno sa zaslona s medijima na ploteru. Na primjer, možete utišati zvuk u kabini, a pojačati na palubi ([Podešavanje glasnoće u zoni, stranica 128](#)).

Ako imate više Fusion stereouređaja međusobno povezanih putem Fusion PartyBus mreže, možete stvoriti grupe stereouređaja i upravljati umreženim stereouređajima i grupama s pomoću plotera.

Ovisno o mogućnostima stereouređaja povezanih s ploterom, možete imati više opcija za upravljanje zvukom zone:

- Na stereouređajima drugih proizvođača i kompatibilnim Fusion stereouređajima kartica Lokane zone omogućuje vam podešavanje glasnoće za sve omogućene zone zvučnika na povezanom stereouređaju.
- Ako imate više Fusion stereouređaja međusobno povezanih putem Fusion PartyBus mreže, kartica Grupne zone omogućuje podešavanje glasnoće za bilo koju zonu na stereouređaju koja se nalazi u istoj grupi kao i Kućna zona.
- Ako imate više Fusion stereouređaja međusobno povezanih putem Fusion PartyBus mreže, kartica Mreža omogućuje vam podešavanje glasnoće za bilo koju zonu na bilo kojem stereouređaju povezanom na Fusion PartyBus mrežu.

Odabir kućne zone

Ako je na ploter povezano više stereouređaja ili stereouređaji s više zona zvučnika, jednu zonu zvučnika na jednom stereouređaju morate označiti kao kućnu zonu. Kontrole za reprodukciju i glasnoću na zaslonu s medijima prilagođavaju samo stereouređaj ili zonu postavljene kao kućnu zonu. Informacije o reprodukciji na zaslonu s medijima prikazuju izvor koji se reproducira na stereouređaju iz kategorije Kućna zona.

Preporučuje se da za kućnu zonu postavite zonu najbližu ploteru.

NAPOMENA: Neki stereouređaji mogu imati globalnu zonu. Postavljanje globalne zone kao kućne zone omogućuje kontrolama na stranici s medijima da utječu na sve zone na stereouređaju ili medijskom uređaju.

NAPOMENA: Gumb Zone pojavljuje se samo za stereouređaje ili medijske uređaje koji podržavaju više zona medija.

1 Na zaslonu s medijima odaberite **••• > Kućna zona**.

2 Po potrebi odaberite povezani stereouređaj.

3 Odaberite zonu koja će biti **Kućna zona**.

Na zaslonu s medijima prikazat će se naziv odabrane kućne zone.

Podešavanje glasnoće u zoni

NAPOMENA: Gumb Zone pojavljuje se samo za stereouređaje koji podržavaju više zona zvučnika.

1 Na zaslonu s medijima odaberite **Zone**.

Prikazat će se popis dostupnih zona.

2 Po potrebi promijenite grupu zona kako biste vidjeli zonu koju želite podesiti (*Zone i grupe stereouređaja, stranica 127*).

3 Odaberite  i  da biste podesili glasnoću zone.

Onemogućivanje zone zvučnika

Ako povezani medijski uređaj ima zone zvučnika, možete onemogućiti zone koje se ne upotrebljavaju.

1 Na zaslonu s medijima odaberite **••• > Instalacija**.

2 Odaberite povezani stereouređaj.

3 Odaberite **Zone**.

4 Odaberite zonu koju želite onemogućiti.

5 Odaberite **Omogući**.

Zelena traka na gumbu postaje siva, što znači da je zona onemogućena. Za omogućivanje onemogućene zone možete odabrati **Omogući**.

Stvaranje grupe

Ako imate više Fusion stereouređaja međusobno povezanih putem Fusion PartyBus mreže, možete stvoriti grupe stereouređaja i upravljati umreženim stereouređajima i grupama s pomoću plotera. Jedan stereouređaj mora biti povezan s ploterom putem NMEA 2000 mreže.

Potpune informacije o instalaciji i konfiguraciji Fusion PartyBus mreže potražite u uputama za instalaciju i korisničkom priručniku koji ste dobili s kompatibilnim Fusion stereouređajem.

NAPOMENA: Postoje određena ograničenja prilikom prijenosa izvora na Fusion PartyBus mreži. Dodatne informacije o Fusion stereouređaju potražite u korisničkom priručniku.

1 Na zaslonu s medijima odaberite **••• > Grupe**.

2 Odaberite naziv stereouređaja koji želite postaviti kao primarni stereouređaj u grupi i zatim odaberite **Postavi kao izvor**.

3 Odaberite stereouređaje koje želite uključiti u grupu.

4 Odaberite **Gotovo**.

Uređivanje grupe

- 1 Na zaslonu s medijima odaberite **••• > Grupe**.
- 2 Odaberite naziv postojeće grupe.
- 3 Odaberite stereouređaje koje želite dodati grupi ili ukloniti iz grupe.
- 4 Odaberite **Gotovo**.

Sinkronizacija grupe

Po zadanim postavkama, grupe koje stvarate ne zadržavaju se kada isključite stereouređaje u grupi. Ako isključite jedan stereouređaj dodan grupi, on više neće biti dio grupe. Ako isključite primarni stereouređaj u grupi, grupa će se raspustiti. Možete omogućiti sinkronizaciju grupe kako biste sačuvali mjesto u grupi za stereouređaj nakon što ga isključite. Sinkronizacija grupe razlikuje se na temelju načina na koji isključujete i uključujete stereouređaje.

- Ako sinkronizirani stereouređaj isključite i uključite s pomoću gumba za napajanje na stereouređaju ili fizičkog prekidača na žici za pokretanje (crvena žica), svi sinkronizirani stereouređaji u grupi isključivati će se i uključivati zajedno. To se odnosi na sve sinkronizirane stereouređaje u grupi, bez obzira na to je li stereouređaj primarni stereouređaj u grupi.

NAPOMENA: Odabirom opcije Isključi sve u izborniku napajanja na stereouređaju isključuju se svi stereouređaji na mreži, čak i ako nisu u grupi ili ako je omogućena sinkronizacija grupe.

- Ako sinkronizirani stereouređaj isključite i uključite s pomoću fizičkog prekidača na žici za napajanje (žuta žica), drugi sinkronizirani stereouređaji u grupi ponašaju se različito:
 - Ako je sinkronizirani stereouređaj primarni stereouređaj u grupi i isključite ga s pomoću fizičkog prekidača na žici za napajanje, ostali sinkronizirani stereouređaji u grupi ostaju uključeni, ali više nisu dio grupe. Kada ponovo uključite primarni stereouređaj, ostali sinkronizirani stereouređaji ponovo će se uključiti u grupu.
 - Ako sinkronizirani stereouređaj nije primarni stereouređaj u grupi i isključite ga i uključite s pomoću fizičkog prekidača na žici napajanja, svi ostali sinkronizirani stereouređaji u grupi ostaju uključeni i grupirani, a stereouređaj se priključuje grupi kada ga ponovno uključite.

Omogućavanje sinkronizacije grupe

Prije omogućavanja postavke Spremi grupu morate ukloniti stereouređaj iz postojeće grupe. Postavke ne možete ažurirati ako je stereouređaj dio grupe.

Ovu postavku morate omogućiti na svakom stereouređaju na kojem želite zadržati postavke grupe nakon ciklusa uključivanja.

- 1 Na zaslonu **Mediji** odaberite **••• > Instalacija**.
- 2 Odaberite naziv stereouređaja.
- 3 Odaberite **Opcije uštede energije > Spremi grupu**.
Stereouređaj zadržava postavke grupe nakon ciklusa uključivanja.
- 4 Po potrebi ponovite za dodatne stereouređaje.

NAPOMENA: Opciju Spremi grupu morate omogućiti na svim umreženim stereouređajima kako bi sinkronizacija ispravno funkcionirala.

Reprodukcija glazbe

Traženje glazbe

U nekim izvorima medija možete pretraživati glazbu.

- 1 Na zaslonu s medijima i odgovarajućem izvoru odaberite gumb s nazivom izvora, kao što je **USB**.
- 2 Pronađite i odaberite stavku za reprodukciju.

Omogućavanje pretraživanja po abecedi

Možete omogućiti značajku pretraživanja po abecedi kako biste na velikom popisu našli pjesmu ili album.

- 1 Na zaslonu s medijima odaberite **••• > Instalacija**.
- 2 Odaberite uređaj.
- 3 Odaberite **Alfa pretraživanje**.
- 4 Odaberite maksimalan broj tragova koji će se prikazati u rezultatima pretraživanja.

Kako biste onemogućili značajku pretraživanja po abecedi, odaberite Pretraživanje po abecedi isključeno.

Postavljanje pjesme na ponavljanje

- 1 Kad koristite odgovarajući zaslon s medijima dok se reproducira pjesma, odaberite opciju.
 - Odaberite **••• > Ponavljanje**.
 - Odaberite **••• > Pretraži > Ponavljanje**.

- 2 Po potrebi odaberite **Pojedinačni**.

NAPOMENA: Ne podržavaju svi medijski uređaji i izvori opciju Pojedinačni za kontrolu Ponavljanje.

Postavljanje svih pjesama na ponavljanje

NAPOMENA: Ne podržavaju svi medijski uređaji i izvori opciju Sve za kontrolu Ponavljanje.

Na zaslonu s medijima odaberite opciju:

- Odaberite **••• > Ponavljanje > Sve**.
- Odaberite **••• > Pretraži > Ponavljanje > Sve**.

Postavljanje pjesama na nasumičnu reprodukciju

Na zaslonu s medijima odaberite opciju:

- Odaberite **••• > Nasumično**.
- Odaberite **••• > Pretraži > Nasumično**.

Radio

Ako želite slušati AM ili FM radio, odgovarajuća nautička AM/FM antena mora biti ispravno povezana sa stereouređajem i nalaziti se unutar dometa stanice koja emitira program. Upute za povezivanje AM/FM antene potražite u uputama za instalaciju stera.

Ako želite slušati SiriusXM® radio, morate imati odgovarajuću opremu i pretplate ([SiriusXM satelitski radio, stranica 132](#)). Upute za povezivanje uređaja SiriusXM Connect Vehicle Tuner potražite u uputama za instalaciju stera.

Ako želite slušati DAB stanice, morate imati odgovarajuću opremu ([Reprodukcija DAB stanica, stranica 131](#)). Upute o povezivanju DAB adaptera i antene potražite u uputama za montažu priloženima uz adapter i antenu.

Postavljanje regije tunera

- 1 Na zaslonu s medijima odaberite **••• > Instalacija > Regija tunera**.
- 2 Odaberite opciju.

Promjena radiostanice

- 1 Na zaslonu s medijima odaberite odgovarajući izvor, primjerice **FM**.
- 2 Za podešavanje stanice odaberite **◀** ili **▶**.

Promjena načina podešavanja

Možete promijeniti način odabira stanice za neke vrste medija, na primjer FM ili AM radio.

NAPOMENA: Nisu svi načini podešavanja dostupni za sve izvore medija.

Za kretanje između načina odabira stanice pritisnite gumb između gumba  i .

- Za ručni odabir stanice odaberite **RUČNO**.
- Za traženje stanica ili zaustavljanje na sljedećoj dostupnoj stanici odaberite **AUTOMATSKI**.
- Za odabir spremljene stanice odaberite **OMILJENO**.
- Za odabir kategorije u nekim izvorima medija odaberite **KATEGORIJA**.

Prethodno definirane postavke

Omiljene AM i FM stanice možete dodati popisu kanala radi lakšeg pristupa.

Omiljene SiriusXM kanale možete spremiti ako je stereouređaj povezan s opcionalnim SiriusXM tunerom i antenom.

Omiljene DAB stanice možete spremiti ako je stereouređaj povezan s odgovarajućom DAB opremom i postavljen na ispravnu regiju tunera. ([Reprodukcija DAB stanica, stranica 131](#))

Spremanje stanice na popis

- 1 Na odgovarajućem zaslonu s medijima pronađite stanicu koju želite spremiti na popis.
- 2 Odaberite **Postavke > Dodaj trenutni kanal**.

Odabir stanice s popisa

- 1 Na odgovarajućem zaslonu s medijima odaberite **Postavke**.
- 2 Odaberite stanicu s popisa.
- 3 Odaberite **Odabir kanala**.

Brisanje stanice s popisa

- 1 Na odgovarajućem zaslonu s medijima odaberite **Postavke**.
- 2 Odaberite stanicu s popisa.
- 3 Odaberite **Ukloni trenutni kanal**.

Reprodukcija DAB stanica

Ako s kompatibilnim stereom povežete kompatibilan modul i antenu za digitalno audio emitiranje (DAB) kao što je primjerice Fusion MS-DAB100A, možete odabrati i reproducirati DAB stanice

Ako želite koristiti DAB izvor, morate se nalaziti u regiji u kojoj je DAB dostupan i odabrati regiju tunera ([Postavljanje DAB regije tunera, stranica 131](#)).

Postavljanje DAB regije tunera

Za ispravan prijem DAB stanica najprije morate odabrati regiju u kojoj se nalazite.

- 1 Na zaslonu s medijima odaberite **••• > Instalacija > Regija tunera**.
- 2 Odaberite regiju u kojoj se nalazite.



Traženje DAB stanica

- 1 Odaberite **DAB** izvor.
- 2 Odaberite **Skeniranje** kako biste skenirali dostupne DAB stanice.

Kada je skeniranje dovršeno, reproducira se prva dostupna stanica u prvoj pronađenoj cjelini.

NAPOMENA: Po dovršetku prvog skeniranja možete odabrati Skeniranje ako želite ponovno skenirati DAB stanice. Kada je i ponovljeno skeniranje dovršeno, sustav će početi reproducirati prvu stanicu u cjelini koju ste slušali kada je započeto ponovno skeniranje.

Promjena DAB stanice

- 1 Odaberite **DAB** izvor.
- 2 Po potrebi odaberite **Skeniranje** za traženje lokalnih DAB stanica.
- 3 Za promjenu stanice odaberite  ili .

Kada dođete do kraja trenutačne cjeline, stereouređaj automatski će prijeći na prvu dostupnu stanicu u sljedećoj cjelini.

SAVJET: Za promjenu cjeline možete držati  ili .

Odabir DAB stanice s popisa

- 1 Na zaslonu s DAB medijima odaberite **Pretraži > Stanice**.
- 2 Odaberite stanicu s popisa.

Odabir DAB stanice iz kategorije

- 1 Na zaslonu s DAB medijima odaberite **Pretraži > Kategorije**.
- 2 Odaberite kategoriju s popisa.
- 3 Odaberite stanicu s popisa.

Popis DAB kanala

Omiljene DAB stanice možete dodati popisu kanala radi lakšeg pristupa.

Na popis kanala možete spremi do 15 DAB stanica.

Spremanje DAB stanice na popis

- 1 Na zaslonu s DAB medijima odaberite stanicu koju želite spremi na popis.
- 2 Odaberite **Pretraži > Postavke > Spremi trenutno**.

Odabir spremljene DAB stanice s popisa

- 1 Na zaslonu s DAB medijima odaberite **Pretraži > Postavke > Prikaži popis**.
- 2 Odaberite stanicu s popisa.

Brisanje DAB stanice s popisa

- 1 Na zaslonu s DAB medijima odaberite **Pretraži > Postavke**.
- 2 Odaberite opciju:
 - Ako želite izbrisati jednu stanicu s popisa, odaberite **Ukloni memorirani kanal** i odaberite spremljenu stanicu.
 - Za brisanje svih spremljenih stanica odaberite **Uklanjanje svih kanala**.

SiriusXM satelitski radio

Ako su kompatibilan Fusion stereouređaj i SiriusXM Connect tuner instalirani i povezani s ploterom, moći ćete, ovisno o pretplati, pristupiti SiriusXM satelitskom radiju.

Pronalaženje ID broja SiriusXM radija

Za aktiviranje SiriusXM pretplate potreban vam je ID broj SiriusXM tunera za povezivanje.

ID broj SiriusXM radija možete pronaći na stražnjoj strani SiriusXM tunera za povezivanje, na stražnjoj strani njegove ambalaže ili podešavanjem plotera na kanal 0.

- 1 Odaberite **Mediji > Izvor > SiriusXM**.
- 2 Odaberite kanal 0.

ID broj SiriusXM radija ne sadržava slova I, O, S ili F.

Aktivacija pretplate za SiriusXM radio

1 Nakon što ste odabrali izvor za SiriusXM, odaberite kanal 1.

Trebali biste čuti probni kanal. Ako ga ne čujete, provjerite antenu i veze uređaja SiriusXM Connect Tuner i pokušajte ponovno.

2 Za pronalaženje ID-a radija, odaberite kanal 0.

3 Za pretplatu u Sjedinjenim Američkim Državama nazovite SiriusXM službu za slušatelje na broj telefona (866) 635-2349 ili posjetite web-mjesto siriusxm.com/activatenow.

4 Unesite ID radija.

Aktivacija obično traje od 10 do 15 minuta, ali može trajati i do sat vremena. Da bi mogao primiti aktivacijsku poruku, SiriusXM Connect Tuner mora biti uključen i primiti SiriusXM signal.

5 Ako se usluga ne aktivira u roku od jednog sata, posjetite web-mjesto <http://care.siriusxm.com/refresh> ili se obratite SiriusXM službi za slušatelje na broj telefona 1-866-635-2349.

Prilagođavanje vodiča kroz kanale

SiriusXM kanali radija grupirani su u kategorije. Možete odabrati kategorije kanala koje se prikazuju u vodiču kroz kanale.

Odaberite opciju:

- Ako je multimedijски uređaj kompatibilan Fusion stereouređaj, odaberite **Mediji > Pretraži > Kanal**.
- Ako je multimedijски uređaj GXM™ antena, odaberite **Mediji > ••• > Kategorija**.

Spremanje SiriusXM kanala na popis

Svoje omiljene kanale možete spremiti u popis kanala.

1 Odaberite **Mediji**.

2 Odaberite kanal koji želite spremiti na popis.

3 Odaberite opciju:

- Ako je multimedijски uređaj kompatibilan Fusion stereouređaj, odaberite **Pretraži > Postavke**.
- Ako je multimedijски uređaj GXM antena, odaberite **••• > Postavke > Dodaj trenutni kanal**.

Roditeljska zaštita

Roditeljska zaštita omogućuje vam da ograničite pristup bilo kojem SiriusXM kanalu, uključujući one sa sadržajem za odrasle. Ako je roditeljska zaštita omogućena, za pristup zaključanim kanalima morate unijeti lozinku. Također možete promijeniti lozinku od 4 znamenke.

Otključavanje roditeljske zaštite na SiriusXM uređaju

1 Na zaslonu media player odaberite **Pretraži > Roditeljsko > Otključaj**.

2 Unesite lozinku.

Zadana lozinka je 0000.

Postavljanje roditeljske zaštite na SiriusXM radijskim kanalima



Roditeljsku zaštitu prije postavljanja morate otključati.

Roditeljska zaštita omogućuje vam da ograničite pristup bilo kojem SiriusXM kanalu, uključujući one sa sadržajem za odrasle. Ako je roditeljska zaštita omogućena, za pristup zaključanim kanalima morate unijeti lozinku.

Odaberite **Pretraži > Roditeljsko > Zaključaj/otključaj**.

Prikazat će se popis kanala. Pored zaključanih kanala nalazi se kvačica.

NAPOMENA: Kada gledate kanale na kojima ste postavili roditeljsku zaštitu, prikaz se mijenja:

-  označava zaključani kanal.
-  označava otključani kanal.

Čišćenje svih zaključanih kanala na SiriusXM radiju

Prije čišćenja svih zaključanih kanala morate otključati roditeljsku zaštitu.

- 1 Na zaslону media player odaberite **Pretraži > Roditeljsko > Očisti sve zaključano**.
- 2 Unesite lozinku.

Vraćanje zadanih vrijednosti postavki roditeljske zaštite

Ovim će se postupkom izbrisati sve postavke koje ste unijeli. Kada postavke roditeljske zaštite vraćate na njihove zadane vrijednosti, lozinka se ponovno postavlja na vrijednost 0000.

- 1 Na izborniku media player odaberite **Instalacija > Tvornički zadane vrijednosti**.
- 2 Odaberite **Da**.

Promjena lozinke za roditeljsku zaštitu na SiriusXM radiju

Prije promjene lozinke morate otključati roditeljsku zaštitu.

- 1 Na zaslону media player odaberite **Pretraži > Roditeljsko > Promjena PIN-a**.
- 2 Unesite lozinku i odaberite **Gotovo**.
- 3 Unesite novu lozinku.
- 4 Potvrdite novu lozinku.

Postavljanje naziva uređaja

- 1 Na zaslону s medijima odaberite **••• > Instalacija > Postavite naziv uređaja**.
- 2 Unesite naziv uređaja.
- 3 Odaberite **Odaberi** ili **Gotovo**.

Nadogradnja softvera media playera

Softver kompatibilnih i povezanih sterea i dodatne opreme možete nadograditi.

Upute o nadogradnji softvera stereouređaja potražite u *Korisničkom priručniku* na web-mjestu support.garmin.com.

Konfiguriranje stereouređaja na ploteru

Na ploteru možete konfigurirati različite funkcije kompatibilnog povezanog stereouređaja.

- 1 Na zaslону **Mediji** odaberite **••• > Instalacija**.
- 2 Odaberite naziv stereouređaja.
- 3 Odaberite postavku koju želite mijenjati.

NAPOMENA: Više informacija o postavkama koje je moguće konfigurirati potražite u najnovijem *korisničkom priručniku* za stereouređaj.

Konfiguracija uređaja

Postavke sustava

Odaberite  > Sustav.

Zvuk i prikaz: Podešava postavke prikaza i zvuka (ako su dostupne).

Satelitsko pozicioniranje: Daje informacije o GPS satelitima i postavkama.

Informacije o sustavu: Daje informacije o uređajima na mreži i o verziji softvera.

Informacije o stanicima: Podešava postavke stanice.

Automatsko uključivanje: Određuje koji se uređaji automatski uključuju kad se priključi napajanje.

Automatsko isključivanje: Automatski isključuje sustav nakon što bude u stanju mirovanja onoliko dugo koliko je podešeno.

Simulator: Uključuje ili isključuje simulator i omogućuje postavljanje vremena, datuma, brzine i simulirane lokacije.

Postavke zvuka i prikaza

Odaberite  > Sustav > Zvuk i prikaz.

Generator zvučnog signala: Uključuje i isključuje ton odabran za alarme i odabire.

Postavljanje zvuka: Postavlja audioizlaz.

Pozadinsko osvjetljenje: Postavljanje svjetline pozadinskog osvjetljenja. Možete odabrati opciju Autom. za automatsko podešavanje pozadinskog osvjetljenja na temelju ambijentalnoga svjetla.

Sinkronizacija pozadinskog osvjetljenja: Sinkronizira pozadinsko osvjetljenje ostalih plotera na stanici.

Način rada boja: Postavljanje uređaja za prikaz dnevnih ili noćnih boja. Možete odabrati opciju Autom. kako biste uređaju omogućili automatsko postavljanje dnevnih ili noćnih boja ovisno o dobu dana.

Početna slika: Postavlja sliku koja se prikazuje kad uključite uređaj.

Izgled pri uključivanju: Postavlja izgled koji se prikazuje kad uključite uređaj.

Postavke zvuka

Možete podesiti zvučne alarme i upozorenja koji se reproduciraju putem priključenih audiouređaja kao što je, primjerice, Fusion stereouređaj. Audiouređaj može se povezati s pomoću dodatnog HDMI® ili NMEA® 0183 audiokabela.

Odaberite  > Sustav > Zvuk i prikaz > Postavljanje zvuka.

Audioizlaz: Uključuje izlaz zvuka za zvučna upozorenja.

Zvučno upozorenje: Određivanje alarma i upozorenja sustava koji se oglašavaju putem kompatibilnih audioizlaza. Alarm upućuje na situaciju koja može biti opasna za putnike i na koju se mora odmah reagirati. Upozorenje upućuje na situaciju koja može biti opasna za opremu na plovilu ili samo plovilo i na koju se mora brzo reagirati. Sve se druge poruke i informacije smatraju upozorenjima.

Jezik zvučnih upozorenja: Postavlja jezik na kojem će se izgovarati upozorenja.

Uređaj za oglašavanje zvučnih upozorenja: Postavlja uređaj da određuje kada se upozorenja oglašavaju.

Izvor ulaza za zvučna upozorenja: Prebacuje audiouređaj na odabrani izvor kada se oglašava upozorenje.

Glasnoća upozorenja: Postavlja glasnoću upozorenja.

Postavke satelitskog pozicioniranja (GPS)

NAPOMENA: Sve navedene opcije nisu dostupne na svim modelima.

Odaberite  > **Sustav** > **Satelitsko pozicioniranje**.

Izvor: Omogućuje izbor preferiranog izvora GPS podataka.

Filtar brzine: Daje prosjek brzine kretanja plovila u kratkom vremenskom razdoblju kako bi vrijednosti brzine bile ujednačenije.

WAAS/EGNOS: Uključuje ili isključuje WAAS podatke (u Sjevernoj Americi) ili EGNOS podatke (u Europi) koji mogu dati preciznije podatke o GPS položaju. Kad koristite WAAS ili EGNOS podatke, uređaju treba više vremena za pronalaženje satelita.

Način za pozicioniranje > Samo GPS: GPS izvor koristi samo GPS satelite za podatke o položaju.

Način za pozicioniranje > GPS i GLONASS: GPS izvor koristi i GPS satelite i GLONASS (ruski satelitski sustav) za podatke o položaju. Kad se sustav koristi u situacijama gdje je vidljivost neba loša, GLONASS podaci mogu se koristiti u kombinaciji s GPS-om kako biste dobili preciznije podatke o položaju.

Način za pozicioniranje > Više konstelacija: GPS izvor koristi GPS podatke iz svih dostupnih satelitskih konstelacija za podatke o položaju.

Način za pozicioniranje > Više konstelacija i više frekvencija: GPS izvor koristi GPS podatke iz svih dostupnih satelitskih konstelacija, kao i L1 i L5 frekvencija za podatke o položaju.

Postavke stanice

Odaberite  > **Sustav** > **Informacije o stanicima**.

Promijeni stanicu: Postavlja kompletnu stanicu na novi skup zadanih postavki na temelju lokacije stanice. Isto tako možete koristiti ovaj zaslon kao samostalni, pojedinačni zaslon umjesto grupiranja s drugim zaslonima kako bi se napravila stanica.

Redoslijed prikazivanja: Postavlja redoslijed zaslona, što je važno kod korištenja GRID™ daljinskog ulaznog uređaja.

Autopilot je omogućen: Omogućuje vam kontrolu autopilota s ovog uređaja.

Ponovo postavi izgled: Ponovno postavlja izgled ove stanice na tvorničke vrijednosti.

Ponovo postavi postavke uređaja: Ponovno postavlja sve postavke stanice na svim povezanim uređajima na stanici na tvornički zadane vrijednosti i zahtijeva početno postavljanje stanice.

Prikaz informacija o softveru sustava

Možete pregledati verziju softvera, verziju osnovne karte, sve informacije o dodatnoj karti (ako postoji), softversku verziju dodatnog Garmin radara (ako postoji) i ID broj uređaja. Ove vam informacije mogu biti potrebne za ažuriranje softvera sustava ili za kupovinu dodatnih kartografskih podataka.

Odaberite  > **Sustav** > **Informacije o sustavu** > **Informacije o softveru**.

Prikaz zapisa događaja

Zapis događaja prikazuje popis događaja u sustavu.

1 Odaberite  > **Sustav** > **Informacije o sustavu** > **Zapis događaja**.

2 Ako je potrebno, odaberite događaj na popisu i odaberite **Pregledaj** kako biste vidjeli više informacija o događaju.

Sortiranje i filtriranje događaja

1 U opciji **Zapis događaja** odaberite **Sortiraj po**.

2 Odaberite opciju za sortiranje ili filtriranje zapisnika događaja.

Spremanje događaja na memorijsku karticu

1 Umetnite memorijsku karticu u utor za karticu.

2 U opciji **Zapis događaja** odaberite **Spremi na karticu**.

Brisanje svih događaja iz zapisnika događaja

U opciji **Zapis događaja** odaberite **Očisti zapisnik događaja**.

Pregled pravnih informacija i informacija o usklađenosti s propisima na e-oznaci

Oznaka ovog uređaja dostupna je elektronički. E-oznaka može sadržavati pravne informacije kao što su identifikacijski brojevi koje dodjeljuje FCC ili regionalne oznake usklađenosti s propisima, kao i važeće informacije o proizvodu i licenciranju. Nije dostupno na svim modelima.

- 1 Odaberite .
- 2 Odaberite **Sustav**.
- 3 Odaberite **Pravne informacije**.

Postavke preferenci

Odaberite  > **Preference**.

Jedinice: Postavlja mjerne jedinice.

Jezik: Postavlja jezik teksta na zaslonu.

Navigacija: Postavlja preference navigacije.

Filtri: Ujednačuje vrijednosti prikazane u podatkovnim poljima, čime se mogu smanjiti smetnje ili prikazati dugoročni trendovi. Povećavanjem postavke filtra povećava se ujednačavanje, a njezinim smanjenjem smanjuje se ujednačavanje. Postavka filtra 0 onemogućit će filter, a prikazana vrijednost bit će neobrađena vrijednost iz izvora. Te postavke možete sinkronizirati i na svim uređajima s omogućenom postavkom Sinkronizacija filtara.

Izgled tipkovnice: Postavlja raspored tipki na zaslonskoj tipkovnici.

Snimanje zaslona: Omogućuje spremanje snimke zaslona uređaja.

Prikaz trake s izbornicima: Prikazuje traku s izbornicima ili je automatski sakriva ako nije potrebna.

Postavke jedinica

Odaberite  > **Preference** > **Jedinice**.

Jedinice sustava: Postavlja format jedinica za uređaj. Na primjer **Prilag.** > **Dubina** > **Hvati** postavlja jedinicu mjerenja dubine na Hvati.

odstup.: Postavlja magnetsku deklinaciju, odnosno kut između magnetskog sjevera i stvarnog sjevera, za vaš trenutni položaj.

Referentni sjever: Postavlja referentnu vrijednost smjera koja će se koristiti u izračunavanju smjera. Točan postavlja geografski sjever kao referentni sjever. Mreža postavlja mrežni sjever kao referentni sjever (000°). Magnetski postavlja magnetski sjever kao referentni sjever.

Format položaja: Postavlja format položaja u kojem će se prikazati očitavanje određene lokacije. Ovu postavku treba mijenjati samo ako koristite kartu za koju je naveden drugi format položaja.

Geodetski datum karte: Postavlja koordinatni sustav na kojem se temelji karta. Ovu postavku treba mijenjati samo ako koristite kartu za koju je naveden drugi geodetski datum karte.

Vrijeme: Postavlja format za vrijeme, vremensku zonu i ljetno/zimsko vrijeme.

Postavke navigacije

NAPOMENA: Za neke postavke i opcije potrebne su dodatne karte ili hardver.

Odaberite  > **Preference** > **Navigacija**.

Oznake rute: Postavlja vrste oznaka koje se prikazuju na karti uz skretanja na ruti.

Skretanje - prijelaz: Podešava na koji će način uređaj za iscartavanje prijeći u sljedeće skretanje ili etapu putovanja. Prijelaz se može oslanjati na vrijeme ili udaljenost prije skretanja. Možete povećati vrijednost vremena ili udaljenosti kako biste poboljšali preciznost automatskog pilota prilikom navigacije rutom ili linijom automatskog navođenja s čestim skretanjima ili pri višim brzinama. Kod ruta koje su ravnije ili kod manjih brzina, preciznost sustava autopilota možete poboljšati smanjivanjem ove vrijednosti.

Brzina - izvori: Postavlja izvor za očitavanja brzine.

Automatsko navođenje: Postavlja mjere za opcije Preferirana dubina, Vertikalna udaljenost i Udaljenost od obale prilikom upotrebe nekih premium karata.

Početak rute: Odabire početnu točku navigacije rutom.

Konfiguracija putanje automatskog navođenja

OPREZ

Postavke Preferirana dubina i Vertikalna udaljenost utječu na način na koji ploter izračunava putanju za Automatsko navođenje. Ako je dio puta funkcije Automatsko navođenje plići od vrijednosti Preferirana dubina ili manji od vrijednosti postavke Vertikalna udaljenost, dio puta funkcije Automatsko navođenje na kartama Garmin Navionics+ i Garmin Navionics Vision+ prikazat će se kao narančasta linija ili crvena isprekidana linija ili kao sivo-grimizna iscrtana linija u prethodnim verzijama. Nakon što vaše plovilo uđe na jedno od tih područja, prikazat će se poruka upozorenja (*Označavanje ruta bojama, stranica 37*).

NAPOMENA: Automatsko navođenje dostupno je s premium kartama, u određenim područjima.

NAPOMENA: Sve se postavke ne mogu primijeniti na sve karte.

Možete postaviti parametre koje će ploter koristiti prilikom izračuna putanje za Automatsko navođenje.

Odaberite  > **Preference** > **Navigacija** > **Automatsko navođenje**.

Preferirana dubina: Postavlja minimalnu dubinu vode iznad koje vaše plovilo može sigurno proći na temelju podataka o dubini s karte.

NAPOMENA: Minimalna dubina vode za premium karte (izrađene prije 2016. godine) je 90 cm (3 stope). Ako unesete vrijednost manju od 90 cm (3 stope), karte će za izračun rute za Automatsko navođenje koristiti samo dubine od 90 cm (3 stope).

Vertikalna udaljenost: Postavlja minimalnu visinu mosta ili prepreka ispod koje vaše plovilo može sigurno proći na temelju podataka s karte.

Udaljenost od obale: Postavlja koliko blizu obali želite da se putanja za Automatsko navođenje postavi. Putanja će se možda pomaknuti ako ovu postavku promijenite za vrijeme navigacije. Dostupne vrijednosti za ovu postavku su relativne, a ne apsolutne. Da biste bili sigurni da je putanja postavljena na odgovarajuću udaljenost od obale, smještaj putanje možete procijeniti s pomoću jednog ili više poznatih odredišta koja zahtijevaju navigaciju kroz uske vodene putove (*Prilagođavanje udaljenosti od obale, stranica 46*).

Prilagođavanje udaljenosti od obale

Postavka Udaljenost od obale označava željenu udaljenost linije Automatsko navođenje od obale. Linija za Automatsko navođenje može se pomaknuti ako promijenite ovu postavku tijekom navigacije. Dostupne vrijednosti za postavku Udaljenost od obale relativne su, a ne apsolutne. Da biste bili sigurni da je linija za Automatsko navođenje postavljena na odgovarajućoj udaljenosti od obale, smještaj linije za Automatsko navođenje možete procijeniti s pomoću jednog ili više poznatih odredišta koja zahtijevaju navigaciju kroz uske vodene putove.

1 Pristanite sa svojim plovilom ili bacite sidro.



2 Odaberite  > **Preference** > **Navigacija** > **Automatsko navođenje** > **Udaljenost od obale** > **Normal..**

3 Odaberite odredište prema kojemu ste prethodno krenuli.

4 Odaberite **Navigiraj do** > **Automatsko navođenje**.

5 Pregledajte smještaj linije za **Automatsko navođenje** i odredite obilazi li linija na sigurnoj udaljenosti sve poznate prepreke i omogućuju li skretanja učinkovito putovanje.

6 Odaberite opciju:

- Ako ste zadovoljni smještajem linije, odaberite **•••** > **Opcije za navigaciju** > **Zaustavljanje navigacije** i prijedite na korak 10.
- Ako se linija nalazi preblizu poznatim preprekama, odaberite  > **Preference** > **Navigacija** > **Automatsko navođenje** > **Udaljenost od obale** > **Daleko**.
- Ako su skretanja na liniji preširoka, odaberite  > **Preference** > **Navigacija** > **Automatsko navođenje** > **Udaljenost od obale** > **Blizu**.

- 7 Ako ste tijekom koraka 6 odabrali **Blizu** ili **Daleko**, pregledajte smještaj linije za **Automatsko navođenje** i odredite obilazi li linija na sigurnoj udaljenosti sve poznate prepreke i omogućuju li skretanja učinkovito putovanje.

Automatsko navođenje održava sigurnu udaljenost od prepreka u otvorenim vodama, čak i ako postavku Udaljenost od obale postavite na Blizu ili Najbliže. Zbog toga uređaj za iscrtavanje možda neće premjestiti liniju za Automatsko navođenje, osim ako odabrano odredište ne zahtijeva navigaciju kroz uske vodene putove.

- 8 Odaberite opciju:

- Ako ste zadovoljni smještajem linije, odaberite **•••** > **Opcije za navigaciju** > **Zaustavljanje navigacije** i prijedite na korak 10.
- Ako se linija nalazi preblizu poznatim preprekama, odaberite **⚙** > **Preference** > **Navigacija** > **Automatsko navođenje** > **Udaljenost od obale** > **Najdalje**.
- Ako su skretanja na liniji preširoka, odaberite **⚙** > **Preference** > **Navigacija** > **Automatsko navođenje** > **Udaljenost od obale** > **Najbliže**.

- 9 Ako ste tijekom koraka 8 odabrali **Najbliže** ili **Najdalje**, pregledajte smještaj linije za **Automatsko navođenje** i odredite obilazi li linija na sigurnoj udaljenosti sve poznate prepreke i omogućuju li skretanja učinkovito putovanje.

Putanja funkcije Automatsko navođenje održava sigurnu udaljenost od prepreka u otvorenim vodama, čak i ako postavku Udaljenost od obale postavite na Blizu ili Najbliže. Zbog toga uređaj za iscrtavanje možda neće premjestiti liniju za Automatsko navođenje, osim ako odabrano odredište ne zahtijeva navigaciju kroz uske vodene putove.

- 10 Još najmanje jednom ponovite korake 3 – 9 i svaki put upotrijebite drugo odredište sve dok se ne upoznate s funkcioniranjem postavke **Udaljenost od obale**.

Komunikacijske postavke

Pregledavanje povezanih uređaja

Možete pregledati popis povezanih uređaja na plovilu, uključujući informacije o tome s kojim je ploterom uređaj povezan ili uparen.

- 1 Odaberite **⚙** > **Komunikacije**.
- 2 Odaberite mrežu.
- 3 Odaberite **Popis uređaja**.

Prikazat će se popis uređaja koji se nalaze na mreži. Ako je uređaj povezan ili uparen s određenim ploterom, naziv tog plotera prikazuje se zajedno s nazivom uređaja.

NAPOMENA: Neki uređaji koji se nalaze na popisu uređaja NMEA 2000 mreže mogu biti povezani s ploterom na drugoj stanici na plovilu. Možete odabrati **Povezano s uređajem:** kako biste vidjeli više informacija o tome s kojim je ploterom uređaj povezan.

NMEA 2000 postavke

Odaberite **⚙** > **Komunikacije** > **NMEA 2000 - postavljanje**.

Popis uređaja: Prikazuje uređaje povezane s mrežom i omogućuje vam postavljanje opcija za neke sonde povezane putem NMEA 2000 mreže.

Označi uređaje: Mijenja oznake za dostupne priključene uređaje.

Određivanje naziva uređajima i senzorima u mreži

Uređajima i senzorima koji su povezani s mrežom Garmin Marine Network i NMEA 2000 mrežom možete dodijeliti nazive.

- 1 Odaberite  > **Komunikacije**.
- 2 Odaberite **Pomorska mreža** ili **NMEA 2000 - postavljanje** > **Popis uređaja**.
- 3 Odaberite uređaj s popisa na lijevoj strani.
- 4 Odaberite **Promijeni naziv**.
- 5 Unesite naziv i odaberite **Gotovo**.

Postavljanje alarma

OPREZ

Postavka Generator zvučnog signala mora se uključiti kako biste mogli čuti alarme (*Postavke zvuka i prikaza, stranica 135*). Neuspješno postavljanje zvučnih alarma može uzrokovati ozljede ili oštećenje imovine.

Navigacijski alarmi

Odaberite  > **Alarmi** > **Navigacija**.

Dolazak: Postavlja oglašavanje alarma kad se nalazite unutar određene udaljenosti ili preostalog vremena do skretanja ili odredišta.

Vučenje sidra: Postavlja oglašavanje alarma prilikom prelaska određene udaljenosti dok ste usidreni.

UPOZORENJE

Alarm vučenje sidra alat je koji se upotrebljava samo za svjesnost o situaciji i možda neće spriječiti nasukavanje ili sudare u svim okolnostima. Odgovorni ste za sigurno i razborito rukovanje plovilom, svjesnost o svojem okruženju te za primjenu pravila sigurne plovidbe u svakom trenutku

Van kursa: Postavlja oglašavanje alarma kad se za određenu udaljenost odmaknete od kursa.

Alarmi granice: Onemogućava i omogućava sve alarme granice.

Postavljanje alarma vučenja sidra

Pri konfiguriranju alarma možete postaviti alarm koji se oglašava ako napustite dopušteni polumjer.

UPOZORENJE

Alarm vučenje sidra alat je koji se upotrebljava samo za svjesnost o situaciji, i možda neće spriječiti nasukavanje ili sudare u svim okolnostima. Snosite odgovornost za sigurno i razborito upravljanje plovilom, svjesnost o svojem okruženju i za primjenu pravila sigurne plovidbe u svakom trenutku. Nepridržavanjem ovog upozorenja može doći do oštećenja imovine, teške ozljede ili smrti.

OPREZ

Postavka Generator zvučnog signala mora se uključiti kako biste mogli čuti alarme (*Postavke zvuka i prikaza, stranica 135*). Neuspješno postavljanje zvučnih alarma može uzrokovati ozljede ili oštećenje imovine.

- 1 Odaberite  > **Alarmi** > **Navigacija** > **Vučenje sidra**.
- 2 Odaberite **Alarm** za uključivanje alarma.
- 3 Odaberite **Postavljanje radijusa** i odaberite udaljenost na karti.
- 4 Odaberite **Natrag**.

Alarmi sustava

Odaberite  > Alarmi > Sustav.

Sat

Postavlja budilicu.

Napon uređaja: Postavlja alarm koji se oglašava kad baterija padne na navedeni niski napon.

Preciznost GPS-a: Postavlja alarm koji se oglašava kad preciznost GPS lokacije izađe izvan vrijednosti koje je definirao korisnik.

Alarmi sonara

UPOZORENJE

Alarmi sonara su alat koji se upotrebljava samo za svjesnost o situaciji i možda neće spriječiti nasukavanja u svim okolnostima. Odgovorni ste za sigurno upravljanje plovilom.

OPREZ

Postavka Generator zvučnog signala mora se uključiti kako biste mogli čuti alarme ([Postavke zvuka i prikaza, stranica 135](#)). Neuspješno postavljanje zvučnih alarma može uzrokovati ozljede ili oštećenje imovine.

NAPOMENA: Sve navedene opcije nisu dostupne na svim sondama.

Na primjenjivom prikazu sonara odaberite **•••** > **Postavke sonara** > **Alarmi**.

Alarme sonara također možete otvoriti ako odaberete  > **Alarmi** > **Sonar**.

Plitka voda: Postavljanje alarma da se oglasi kada je dubina vode manja od navedene vrijednosti.



Duboka voda: Postavljanje alarma da se oglasi kada je dubina vode veća od navedene vrijednosti.

FrontVü alarm: Postavljanje alarma da se oglasi kad je dubina ispred plovila manja od navedene vrijednosti, što vam pomaže da izbjegnute nasukavanje ([Postavljanje FrontVü alarma za dubinu, stranica 79](#)). Ovaj je alarm dostupan samo s Panoptix FrontVü sondama.

Temperatura vode: Postavljanje alarma da se oglasi kada sonda prijavi temperaturu koja je 1,1 °C (2 °F) viša ili niža od navedene temperature.

Kontura: Postavljanje alarma da se oglasi kada sonda prijavi podvodni cilj unutar određene dubine ispod površine vode i iznad dna.

Ribe: Postavljanje alarma da se oglasi nakon što uređaj otkrije ribu.

-  postavlja oglašavanje alarma kad se otkrije riba bilo koje veličine.
-  postavlja oglašavanje alarma samo kad se otkrije riba srednje ili velike veličine.
-  postavlja oglašavanje alarma samo kad se otkrije velika riba.

Postavljanje alarma za gorivo

OPREZ

Postavka Generator zvučnog signala mora se uključiti kako biste mogli čuti alarme ([Postavke zvuka i prikaza, stranica 135](#)). Neuspješno postavljanje zvučnih alarma može uzrokovati ozljede ili oštećenje imovine.

Da bi se mogao postaviti alarm za razinu goriva, kompatibilni senzor protoka goriva morate povezati s ploterom. Možete postaviti oglašavanje alarma kada ukupna količina preostale količine goriva na plovilu dođe do razine koju ste odredili.

1 Odaberite  > **Alarmi** > **Gorivo** > **Ukupno gorivo na plovilu** > **Uključi**.

2 Unesite količinu preostalog goriva koja će aktivirati alarm i odaberite **Gotovo**.

Postavke Moje plovilo

NAPOMENA: Za neke postavke i opcije potrebne su dodatne karte ili hardver.

Odaberite  > **Moje plovilo**.

Sonde: Prikazuje sve sonde na mreži, omogućuje vam promjenu sonda i prikaz dijagnostičkih podataka (*Odabir vrste sonde, stranica 69*).

Dubina i sidrenje: Omogućuje unos podataka o kobilici (*Postavljanje dubine kobilice, stranica 54*) i sidru.

Vrijednost postavke Visina sidra visina je sidra iznad površine vode. Vrijednost Omjer sidra omjer je duljine lanca sidra koji se koristi i okomite udaljenosti od pramca plovila do dna vodene površine. Ove se vrijednosti postavki sidra koriste za izračunavanje podatkovnog polja Cilj lanca sidra.

Pomak temperature: Omogućuje postavljanje vrijednosti pomaka kako bi se kompenziralo očitavanje temperature vode dobiveno od senzora temperature vode ili sonde koja ima mogućnost mjerenja temperature (*Postavljanje pomaka temperature vode, stranica 144*).

Kalibracija brzine kroz vodu: Kalibrira sondu koja ima mogućnost mjerenja brzine ili senzor brzine (*Kalibriranje uređaja za mjerenje brzine kroz vodu, stranica 144*).

Gorivo: Postavlja ukupni kapacitet goriva i preostalo gorivo u svim spremnicima za gorivo na plovilu (*Postavke goriva, stranica 144*).

Vrsta plovila: Omogućava određene funkcije plotera na temelju vrste plovila.

Prebacivanje: Postavlja digitalne prekidače kao što su uređaji SeaStar® i CZone™.

Polarni dijagram: Omogućuje podatke u polarnom dijagramu kada vrsta plovila nije gliser.

Profili sustava: Omogućuje spremanje profila sustava na memorijsku karticu i uvoz postavki profila sustava s memorijske kartice. Ovo je korisno za čarterska plovila ili flotu ili za dijeljenje podataka za postavljanje s prijateljima.

Identifikacijski broj trupa: Omogućuje vam da unesete identifikacijski broj trupa (HIN). HIN može biti trajno pričvršćen na gornju desnu stranu krmenog zrcala ili na stranu vanbrodskog motora.

Upravljački sustav Optimus: Omogućuje vam prilagođavanje upravljačkih parametara sustava Optimus.

Postavljanje dubine kobilice

Možete unijeti dubinu kobilice kao kompenzaciju za očitavanje dubine vode za lokaciju za montažu sonde. To vam omogućuje da vidite dubinu vode ispod kobilice ili stvarnu dubinu vode, ovisno o tome što vam je potrebno.

Ako želite znati dubinu vode ispod kobilice ili najniže točke vašeg plovila, a sondu postavljate u razini vode ili bilo gdje iznad kraja kobilice, izmjerite udaljenost od lokacije sonde do kobilice plovila.

Ako želite znati stvarnu dubinu vode, a sondu postavljate ispod razine vode, izmjerite udaljenost od dna sonde do razine vode.

NAPOMENA: Opcija je dostupna samo kada imate valjane podatke o dubini.

1 Izmjerite udaljenost:

- Ako je sonda postavljena u razini vode ① ili bilo gdje iznad kraja kobilice, izmjerite udaljenost od lokacije sonde do kobilice plovila. Tu vrijednost unesite u obliku pozitivnog broja.
- Ako je sonda postavljena u dnu kobilice ②, a želite znati stvarnu dubinu vode, izmjerite udaljenost od sonde do razine vode. Tu vrijednost unesite u obliku negativnog broja.

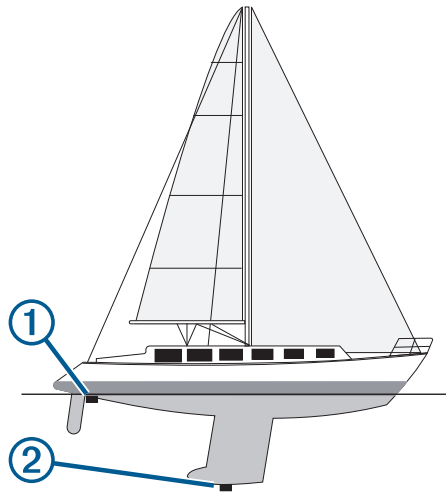



2 Dovršenje postupka:

- Ako je sonda povezana s ploterom ili modulom sonara, odaberite > **Moje plovilo** > **Dubina i sidrenje** > **Dubina kobilice**.
 - Ako je sonda povezana s NMEA 2000 mrežom, odaberite > **Komunikacije** > **NMEA 2000 - postavljanje** > **Popis uređaja**, odaberite sondu, a zatim odaberite **Pregledaj** > **Dubina kobilice**.
- 3 Odaberite ako je sonda postavljena u razini vode ili odaberite ako je sonda postavljena u dnu kobilice.
- 4 Unesite udaljenost izmjerenu u koraku 1.

Postavljanje pomaka temperature vode

Pomak temperature kompenzira očitavanje temperature sa senzora temperature ili sonde s mogućnošću mjerenja temperature.

- 1 Temperaturu vode izmjerite s pomoću senzora temperature ili sonde s mogućnošću mjerenja temperature koja je povezana s mrežom.
- 2 Temperaturu vode izmjerite pomoću drugog senzora temperature ili termometra koji je pouzdano precizan.
- 3 Oduzmite temperaturu vode koja je izmjerena u koraku 1 od temperature vode izmjerene u koraku 2. Ova vrijednost predstavlja pomak temperature. Tu vrijednost unesite u koraku 5 u obliku pozitivnog broja ako senzor temperaturu vode izmjeri hladnijom nego što ona zaista jest. Tu vrijednost unesite u koraku 5 u obliku negativnog broja ako senzor temperaturu vode izmjeri toplijom nego što ona zaista jest.
- 4 Dovođenje postupka:
 - Ako su senzor ili sonda povezani s ploterom ili modulom sonara, odaberite  > **Moje plovilo** > **Pomak temperature**.
 - Ako su senzor ili sonda povezani s NMEA 2000 mrežom, odaberite  > **Komunikacije** > **NMEA 2000 - postavljanje** > **Popis uređaja**, odaberite sondu, a zatim odaberite **Pregledaj** > **Pomak temperature**.
- 5 Unesite vrijednost pomaka temperature izračunatu u koraku 3.

Postavke goriva

Odaberite  > **Moje plovilo** > **Gorivo**.

Ukupno preostalo gorivo: Omogućuje vam upotrebu senzora protoka goriva ili senzora razine spremnika za gorivo za praćenje preostalog goriva na plovilu. Opcija Prot.gor. koristi se senzorima protoka goriva. Opcija Sprem.gor. koristi se senzorima razine spremnika za gorivo.



Kapacitet spremnika goriva: Omogućuje unos kapaciteta goriva svakog spremnika za gorivo na plovilu. Ova je postavka dostupna kada je postavka Ukupno preostalo gorivo postavljena na opciju Sprem.gor.. Ploter upotrebljava informacije sa senzora razine spremnika, tako da ne morate ručno unositi informacije o gorivu nakon punjenja spremnika.

Kapacitet goriva: Omogućuje unos ukupnog kapaciteta goriva svih spremnika za gorivo na plovilu. Ova je postavka dostupna kada je postavka Ukupno preostalo gorivo postavljena na opciju Prot.gor.. Nakon što spremnike napunite gorivom, morate ručno unijeti informacije o gorivu s pomoću jedne od niže navedenih opcija.

- Ako napunite sve spremnike za gorivo na plovilu, odaberite Napuni sve spremnike. Razina goriva postavlja se na maksimalni kapacitet.
- Ako spremnik niste napunili do kraja, odaberite Dodaj gorivo plovilu i unesite dodanu količinu.
- Kako biste naveli ukupno gorivo u spremnicima plovila, odaberite Postavi ukupno gorivo i unesite ukupnu količinu goriva u spremnicima.

Kalibriranje uređaja za mjerenje brzine kroz vodu

Ako je povezan senzor brzine ili sonda s mogućnošću mjerenja brzine, možete kalibrirati taj uređaj za mjerenje brzine kako bi se poboljšala preciznost podataka o brzini kroz vodu koje ploter prikazuje.

- 1 Dovođenje postupka:
 - Ako su senzor ili sonda povezani s ploterom ili modulom sonara, odaberite  > **Moje plovilo** > **Kalibracija brzine kroz vodu**.
 - Ako su senzor ili sonda povezani s NMEA 2000 mrežom, odaberite  > **Komunikacije** > **NMEA 2000 - postavljanje** > **Popis uređaja**, odaberite sondu, a zatim odaberite **Pregledaj** > **Kalibracija brzine kroz vodu**.
- 2 Slijedite upute na zaslonu. Ako se plovilo ne kreće dovoljno brzo ili senzor brzine ne očitava brzinu, prikazat će se poruka.
- 3 Odaberite **OK** i sigurno povećajte brzinu plovila.
- 4 Ako se poruka ponovo pojavi, zaustavite plovilo i provjerite nije li se kotačić senzora brzine zaglavio.
- 5 Ako se kotačić slobodno okreće, provjerite jesu li kabeli dobro spojeni.
- 6 Ako nastavite dobivati poruku, obratite se Garmin službi za korisničku podršku.

Postavke za druga plovila

⚠ OPREZ

Postavka Generator zvučnog signala mora se uključiti kako biste mogli čuti alarme (*Postavke zvuka i prikaza, stranica 135*). Neuspješno postavljanje zvučnih alarma može uzrokovati ozljede ili oštećenje imovine.

Kad je kompatibilni uređaj za iscrtavanje povezan s AIS uređajem ili VHF radijem, možete postaviti način na koji se druga plovila prikazuju na uređaju za iscrtavanje.

Odaberite  > **Druga plovila**.

AIS: Omogućuje i onemogućuje primanje AIS signala.

DSC: Omogućuje i onemogućuje digitalno selektivno pozivanje (DSC).

Alarm za sudar: Postavlja alarm za sudar (*Postavljanje alarma za sudar u sigurnoj zoni, stranica 25*).

AIS-EPIRB test: Omogućuje probne signale radio signalizacije za označavanje položaja (EPRIB).

AIS-MOB test: Omogućuje signale MOB uređaja.

Ispitivanje AIS SART odašiljača: omogućuje probne signale odašiljača za potragu i spašavanje (SART).

Vraćanje izvornih tvorničkih postavki uređaja za iscrtavanje

NAPOMENA: Ovo utječe na sve uređaje na mreži.

1 Odaberite  > **Sustav** > **Informacije o sustavu** > **Ponovno postavljanje**.

2 Odaberite opciju:

- Za ponovno postavljanje postavki uređaja na tvornički zadane vrijednosti odaberite **Vraćanje zadanih postavki**. Ovime se vraćaju zadane konfiguracijske postavke, no korisnički podaci, karte ili nadogradnje softvera neće biti izbrisani.
- Za ponovno postavljanje svih postavki na svim uređajima u stanici na tvornički zadane vrijednosti odaberite **Ponovo postavi postavke uređaja**. Ovime se vraćaju zadane konfiguracijske postavke, no korisnički podaci, karte ili nadogradnje softvera neće biti izbrisani.
- Za brisanje spremljenih podataka kao što su točke i rute odaberite **Brisanje korisničkih podataka**. Ovime se neće izbrisati karte ili nadogradnje softvera.
- Za brisanje spremljenih podataka i ponovno postavljanje postavki uređaja na tvornički zadane vrijednosti prekinite vezu između plotera i mreže Garmin Marine Network i odaberite **Brisanje podataka i vraćanje zadanih postavki**. Ovime se neće izbrisati karte ili nadogradnje softvera.

Dijeljenje korisničkih podataka i upravljanje njima

⚠ UPOZORENJE

Ova funkcija omogućuje uvoz podataka koje su možda stvorile treće strane s drugih uređaja. Tvrtka Garmin ne zastupa točnost, potpunost ili pravodobnost podataka koje su stvorile treće strane. Na takve se podatke oslanjate i upotrebljavate ih na vlastiti rizik.

Korisničke podatke možete dijeliti s drugim kompatibilnim uređajima. U korisničke podatke ubrajaju se točke, spremljeni tragovi, rute i granice.

- Korisničkim podacima možete upravljati i dijeliti ih pomoću memorijske kartice. U uređaj mora biti umetnuta memorijska kartica. Ovaj uređaj podržava memorijsku karticu kapaciteta do 32 GB formatiranu za FAT32.

Odabir vrste datoteka za točke i rute drugih proizvođača

Točke i rute možete uvesti i izvesti s uređaja drugih proizvođača.

1 Umetnite memorijsku karticu u utor za karticu.

2 Odaberite **Kamo?** > **Upravljanje korisničkim podacima** > **Prijenos podataka** > **Vrsta datoteke**.

3 Odaberite **GPX**.

Za ponovni prijenos podataka putem Garmin uređaja odaberite vrstu datoteke ADM.

Kopiranje korisničkih podataka s memorijske kartice

Korisničke podatke možete prenijeti s drugih uređaja pomoću memorijske kartice. U korisničke podatke ubrajaju se točke, rute, putovi automatskog navođenja, tragovi i granice.

NAPOMENA: Podržane su samo datoteke granica s ekstenzijom .adm.

- 1 Umetnite memorijsku karticu u utor za podatkovnu karticu.
- 2 Odaberite **Kamo? > Upravljanje korisničkim podacima > Prijenos podataka**.
- 3 Ako bude potrebno, odaberite memorijsku karticu na koju će se kopirati podaci.
- 4 Odaberite opciju:
 - Za prijenos podataka iz memorijske kartice na ploter i kombiniranje s postojećim korisničkim podacima odaberite **Spoji s kartice**.
 - Za prijenos podataka iz memorijske kartice na ploter i zamjenu postojećih korisničkih podataka odaberite **Zamijeni s kartice**.
- 5 Odaberite naziv datoteke.

Kopiranje svih korisničkih podataka na memorijsku karticu

Sve korisničke podatke s uređaja možete spremi na memorijsku karticu kako biste ih prenosili na druge uređaje. U korisničke podatke ubrajaju se točke, rute, putovi automatskog navođenja, tragovi i granice.

- 1 Umetnite memorijsku karticu u utor za karticu.
- 2 Odaberite **Kamo? > Upravljanje korisničkim podacima > Prijenos podataka > Spremi sve na karticu**.
- 3 Ako bude potrebno, odaberite memorijsku karticu na koju će se kopirati podaci.
- 4 Odaberite opciju:
 - Za stvaranje nove datoteke odaberite **Dodaj novu datoteku** i unesite naziv.
 - Za dodavanje informacija postojećoj datoteci odaberite datoteku s popisa, a zatim odaberite **Spremi na karticu**.

Kopiranje korisničkih podataka iz određenog područja na memorijsku karticu

Korisničke podatke iz određenog područja možete spremi na memorijsku karticu kako biste ih prenosili na druge uređaje. U korisničke podatke ubrajaju se točke, rute, putovi automatskog navođenja, tragovi i granice.

- 1 Umetnite memorijsku karticu u utor za karticu.
- 2 Odaberite **Kamo? > Upravljanje korisničkim podacima > Prijenos podataka > Spremi područje na karticu**.
- 3 Odaberite opciju:
 - Ako ste prethodno definirali granicu područja s korisničkim podacima koje želite prenijeti, odaberite naziv područja, a potom odaberite **Odaberite područje**.
 - Ako želite definirati novo područje s korisničkim podacima za prijenos, odaberite **Novo područje** i pratite upute na zaslonu kako biste definirali područje.
- 4 Odaberite **Spremi područje na karticu**.
- 5 Ako bude potrebno, odaberite memorijsku karticu na koju će se kopirati podaci.
- 6 Odaberite opciju:
 - Za stvaranje nove datoteke odaberite **Dodaj novu datoteku** i unesite naziv.
 - Za dodavanje informacija postojećoj datoteci odaberite datoteku s popisa, a zatim odaberite **Spremi na karticu**.

Nadogradnja ugrađenih karata s pomoću memorijske kartice i aplikacije Garmin Express

Ugrađene karte možete nadograditi s pomoću aplikacije za računala Garmin Express i memorijske kartice.

- 1 Memorijsku karticu umetnite u utor za kartice na računalu (*Umetanje memorijskih kartica, stranica 4*).
- 2 Otvorite aplikaciju Garmin Express.
Ako na računalu nije instalirana aplikacija Garmin Express, možete je preuzeti na web-mjestu garmin.com/express.
- 3 Ako je potrebno, registrirajte uređaj (*Registrirajte uređaj s pomoću aplikacije Garmin Express, stranica 149*).
- 4 Pritisnite **Plovilo > Prikaz pojedinosti**.
- 5 Pritisnite gumb **Preuzmi** koji se nalazi pored nadogradnje karte.
- 6 Za dovršetak preuzimanja slijedite upute na zaslonu.
- 7 Pričekajte dovršetak preuzimanja nadogradnje.
Nadogradnja može potrajati duže vrijeme.
- 8 Kada je preuzimanje gotovo, izvadite karticu iz računala.
- 9 Memorijsku karticu umetnite u utor za kartice (*Umetanje memorijskih kartica, stranica 4*).
- 10 Na ploteru odaberite **⚙ > Sustav > Informacije o sustavu > Ažuriraj ugrađenu kartu**.
Na ploteru se pojavljuje nadograđena karta.

Sigurnosno kopiranje podataka na računalo

- 1 Umetnite memorijsku karticu u utor za karticu.
- 2 Odaberite **Kamo? > Upravljanje korisničkim podacima > Prijenos podataka > Spremi na karticu**.
- 3 Odaberite naziv datoteke s popisa ili odaberite **Dodaj novu datoteku**.
- 4 Odaberite **Spremi na karticu**.
- 5 Izvadite memorijsku karticu i umetnite je u čitač podatkovne kartice koji je povezan s računalom.
- 6 Otvorite mapu Garmin\UserData na memorijskoj kartici.
- 7 Kopirajte datoteku sigurnosne kopije s kartice na bilo koje mjesto na računalu.

Vraćanje sigurnosne kopije podataka na ploter

- 1 Umetnite memorijsku karticu u čitač podatkovnih kartica koji je povezan s računalom.
- 2 Kopirajte sigurnosnu kopiju datoteke s računala na memorijsku karticu u mapu pod nazivom Garmin\UserData.
- 3 Umetnite memorijsku karticu u utor za karticu.
- 4 Odaberite **Kamo? > Upravljanje korisničkim podacima > Prijenos podataka > Zamijeni s kartice**.

Spremanje informacija o sustavu na memorijsku karticu

Informacije o sustavu možete spremiti na memorijsku karticu u obliku alata za rješavanje problema. Predstavnik korisničke podrške mogao bi od vas zatražiti upotrebu tih informacija radi učitavanja podataka o mreži.

- 1 Umetnite memorijsku karticu u utor za karticu.
- 2 Odaberite **⚙ > Sustav > Informacije o sustavu > Uređaji tvrtke Garmin > Spremi na karticu**.
- 3 Ako bude potrebno, odaberite memorijsku karticu na koju će se spremiti informacije sustava.
- 4 Izvadite memorijsku karticu.

Dodatak

ActiveCaptain i Garmin Express

Aplikacije ActiveCaptain i Garmin Express pomažu vam upravljati Garmin ploterom i drugim uređajima.

ActiveCaptain: Mobilna aplikacija ActiveCaptain omogućuje jednostavno povezivanje kompatibilnog mobilnog uređaja i kompatibilnog Garmin plotera, karata i Garmin Quickdraw Contours zajednice (*Aplikacija ActiveCaptain®*, stranica 10). Aplikacija pruža neograničen pristup kartografiji, pruža brz i mobilan način preuzimanja novih karata s pomoću funkcije OneChart™, pruža poveznicu za primanje obavijesti na ploter i pruža pristup ActiveCaptain zajednici za povratne informacije o marinama i drugim nautičkim točkama interesa. Aplikaciju možete upotrijebiti i za planiranje putovanja i sinkroniziranje korisničkih podataka. Aplikacija provjerava ima li dostupnih nadogradnji za uređaje i obavještava vas kada je nadogradnja dostupna.

Garmin Express: Računalna aplikacija Garmin Express omogućuje vam preuzimanje i nadogradnju softvera i karata Garmin plotera s pomoću računala i memorijske kartice (*Aplikacija Garmin Express*, stranica 148). Aplikaciju Garmin Express trebali biste upotrijebiti za prijenos većih preuzetih datoteka i nadogradnji te za izbjegavanje mogućih naknada za podatkovni promet na nekim mobilnim uređajima.

Funkcija	Aplikacija za mobilne uređaje ActiveCaptain	Računalna aplikacija Garmin Express
Registracija novog Garmin nautičkog uređaja	Da	Da
Nadogradnja softvera Garmin plotera	Da	Da
Nadogradnja Garmin karata	Da	Da
Preuzimanje novih Garmin karata	Da	Da
Pristup Garmin Quickdraw Contours zajednici za preuzimanje i dijeljenje kontura s drugim korisnicima	Da	Ne
Sinkronizacija mobilnog uređaja s Garmin ploterom	Da	Ne
Pristup ActiveCaptain zajednici za povratne informacije o marinama i nautičkim točkama interesa	Da	Ne

Aplikacija Garmin Express

Računalna aplikacija Garmin Express omogućuje vam preuzimanje i nadogradnju softvera i karata Garmin uređaja te registriranje uređaja s pomoću računala i memorijske kartice. Preporučuje se za veća preuzimanja i nadogradnje kako bi prijenos podataka bio brži i za izbjegavanje mogućih naknada za podatkovni promet na nekim mobilnim uređajima.

Instaliranje aplikacije Garmin Express na računalu

Aplikaciju Garmin Express možete instalirati na Windows® ili Mac® računalo.

- 1 Posjetite garmin.com/express.
- 2 Odaberite **Preuzimanje za Windows** ili **Preuzimanje za Mac**.
- 3 Slijedite upute na zaslonu.

Registrirajte uređaj s pomoću aplikacije Garmin Express

NAPOMENA: Upotrijebite mobilni uređaj i aplikaciju ActiveCaptain za registraciju uređaja (*Početak rada s aplikacijom ActiveCaptain, stranica 11*).

Pomozite nam da vam ponudimo bolju uslugu ispunjavanjem online registracije. Pospremite originalni račun ili fotokopiju na sigurno mjesto.

1 Instalirajte aplikaciju Garmin Express na računalo (*Instaliranje aplikacije Garmin Express na računalo, stranica 148*).

2 Memorijsku karticu umetnite u utor za kartice na ploteru (*Umetanje memorijskih kartica, stranica 4*).

3 Pričekajte nekoliko trenutaka.

Ploter otvara web-mjesto za upravljanje karticom i stvara datoteku pod nazivom GarminDevice.xml u mapi Garmin na memorijskoj kartici.

4 Izvadite memorijsku karticu iz uređaja.

5 Otvorite aplikaciju Garmin Express na računalo.

6 Umetnite memorijsku karticu u računalo.

7 Po potrebi odaberite **Početak**.

8 Dok aplikacija pretražuje uređaje, po potrebi odaberite opciju **Prijava** pored upita **Imate nautičke karte ili uređaje?** pri dnu zaslona.

9 Stvorite račun ili se prijavite na svoj Garmin račun.

10 Slijedite upute na zaslonu kako biste postavili plovilo.

11 Odaberite **+** > **Dodaj**.

Aplikacija Garmin Express traži informacije o uređaju na memorijskoj kartici.

12 Odaberite **Dodaj uređaj** kako biste registrirali uređaj.

Po dovršetku registracije aplikacija Garmin Express traži dodatne karte i nadogradnje karata za vaš uređaj.

Kad u mrežu plotera dodajete uređaje, ponovite ove korake kako biste registrirali nove uređaje s pomoću aplikacije Garmin Express.

Nadogradnja karata s pomoću aplikacije Garmin Express

Ovaj uređaj podržava dvije microSD memorijske kartice kapaciteta do 32 GB formatirane za FAT32 klase 4 ili brže. Preporučuje se upotreba memorijske kartice kapaciteta najmanje 8 GB klase 10 ili brže.

Preuzimanje nadogradnje karte može potrajati do nekoliko sati.

Za nadogradnju karata trebate upotrijebiti praznu memorijsku karticu. Postupkom nadogradnje brišu se sadržaji na kartici i reformatira se kartica.

1 Instalirajte aplikaciju Garmin Express na računalo ([Instaliranje aplikacije Garmin Express na računalo, stranica 148](#)).

2 Otvorite aplikaciju Garmin Express na računalo.

3 Odaberite plovilo i uređaj.

4 Ako su dostupne nadogradnje karata, odaberite **Nadogradnje karata > Nastavi**.

5 Pročitajte i prihvatite uvjete.

6 Umetnite memorijsku karticu s kartom za ploter u računalo.

7 Odaberite pogon za memorijsku karticu.

8 Pročitajte upozorenje za reformatiranje i odaberite **OK**.

9 Pričekajte da se nadogradnja karte kopira na memorijsku karticu.

NAPOMENA: Kopiranje datoteke nadogradnje na karticu može potrajati između nekoliko minuta i nekoliko sati.

10 Zatvorite aplikaciju Garmin Express.

11 Izbacite memorijsku karticu iz računala.

12 Uključite ploter.

13 Kad se prikaže početni zaslom, umetnite memorijsku karticu u utor za karticu.

NAPOMENA: Kako bi se mogle prikazati upute za nadogradnju, prije umetanja kartice mora se u potpunosti dovršiti postupak pokretanja uređaja.

14 Odaberite **Nadogradnja softvera > Da**.

15 Pričekajte nekoliko minuta dok se ne dovrši postupak nadogradnje.

16 Kada se to zatraži, ostavite memorijsku karticu na njenom mjestu i ponovo pokrenite ploter.

17 Izvadite memorijsku karticu.

NAPOMENA: Ako se memorijska kartica izvadi prije nego se dovrši ponovno pokretanje uređaja, nadogradnja nije dovršena.

Nadogradnje softvera

Prilikom instalacije novog uređaja ili priključivanja dodatne opreme možda ćete morati nadograditi softver.

Možete upotrijebiti mobilnu aplikaciju ActiveCaptain za nadogradnju softvera uređaja ([Nadogradnja softvera pomoću aplikacije ActiveCaptain, stranica 11](#)).

Možete upotrijebiti i računalnu aplikaciju Garmin Express kako biste nadogradili softver plotera ([Učitavanje novog softvera na memorijsku karticu s pomoću aplikacije Garmin Express, stranica 151](#)).

Ovaj uređaj podržava dvije microSD memorijske kartice kapaciteta do 32 GB formatirane za FAT32 klase 4 ili brže. Preporučuje se upotreba memorijske kartice kapaciteta najmanje 8 GB klase 10 ili brže.

Čitač Garmin memorijske kartice prodaje se zasebno.

Prije no što nadogradite softver, trebali biste provjeriti verziju softvera instaliranu na vašem uređaju ([Prikaz informacija o softveru sustava, stranica 136](#)). Zatim posjetite web-mjesto garmin.com/support/software/marine.html, odaberite Prikaz svih uređaja u kompletu, a zatim usporedite instaliranu verziju softvera s verzijom softvera navedenom za vaš proizvod.

Ako je verzija softvera instaliranog na uređaju starija od verzije navedene na web-mjestu, trebali biste nadograditi softver s pomoću mobilne aplikacije ActiveCaptain ([Nadogradnja softvera pomoću aplikacije ActiveCaptain, stranica 11](#)) ili računalne aplikacije Garmin Express ([Učitavanje novog softvera na memorijsku karticu s pomoću aplikacije Garmin Express, stranica 151](#)).

Učitavanje novog softvera na memorijsku karticu s pomoću aplikacije Garmin Express

Nadogradnju softvera možete kopirati na memorijsku karticu putem računala s aplikacijom Garmin Express. Ovaj uređaj podržava dvije microSD memorijske kartice kapaciteta do 32 GB formatirane za FAT32 klase 4 ili brže. Preporučuje se upotreba memorijske kartice kapaciteta najmanje 8 GB klase 10 ili brže.

Preuzimanje nadogradnje softvera može potrajati između nekoliko minuta i nekoliko sati.

Za nadogradnju softvera trebete upotrijebiti praznu memorijsku karticu. Postupkom nadogradnje brišu se sadržaji na kartici i reformatira se kartica.

- 1 Umetnite memorijsku karticu u utor za karticu na računalu.
- 2 Instalirajte aplikaciju Garmin Express (*Instaliranje aplikacije Garmin Express na računalu, stranica 148*).
- 3 Odaberite plovilo i uređaj.
- 4 Odaberite **Nadogradnje softvera > Nastavi**.
- 5 Pročitajte i prihvatite uvjete.
- 6 Odaberite pogon za memorijsku karticu.
- 7 Pročitajte upozorenje za reformatiranje i odaberite **Nastavi**.
- 8 Pričekajte da se nadogradnja softvera kopira na memorijsku karticu.
NAPOMENA: Kopiranje datoteke nadogradnje na karticu može potrajati između nekoliko minuta i nekoliko sati.
- 9 Zatvorite aplikaciju Garmin Express.
- 10 Izbacite memorijsku karticu iz računala.

Nakon učitavanja nadogradnje na memorijsku karticu instalirajte softver na ploter (*Nadogradnja softvera uređaja putem memorijske kartice, stranica 151*).

Nadogradnja softvera uređaja putem memorijske kartice

Za nadogradnju softvera putem memorijske kartice morate nabaviti memorijsku karticu s nadogradnjom softvera ili učitati najnoviji softver na memorijsku karticu s pomoću aplikacije Garmin Express (*Učitavanje novog softvera na memorijsku karticu s pomoću aplikacije Garmin Express, stranica 151*).

- 1 Uključite ploter.
- 2 Kad se prikaže početni zaslone, umetnite memorijsku karticu u utor za karticu.
NAPOMENA: Kako bi se mogle prikazati upute za ažuriranje softvera, prije umetanja kartice mora se u potpunosti dovršiti postupak pokretanja uređaja.
- 3 Odaberite **Instaliraj sad > Ažuriraj softver > Da**.
- 4 Pričekajte nekoliko minuta dok se ne dovrši postupak ažuriranja softvera.
- 5 Kada se to zatraži, ostavite memorijsku karticu na njenom mjestu i ponovo pokrenite ploter.
- 6 Izvadite memorijsku karticu.
NAPOMENA: Ako se memorijska kartica izvadi prije nego se dovrši ponovno pokretanje uređaja, ažuriranje softvera nije dovršeno.

Čišćenje zaslona

OBAVIJEST



Sredstva za čišćenje koja sadrže amonijak mogu oštetiti antirefleksivni sloj.

Uređaj je prekriven posebnim antirefleksivnim slojem osjetljivim na vosak i abrazivna sredstva za čišćenje.

- 1 Na krpnu nanosite tekućinu za leće koja je sigurna za antirefleksivne slojeve.
- 2 Nježno obrišite zaslon mekom, čistom krpom koja ne pušta dlačice.

Pregledavanje slika s memorijske kartice



Možete pregledavati slike koje su spremljene na memorijskoj kartici. Možete pregledavati .jpg, .png i .bmp datoteke.

- 1 Umetnite memorijsku karticu sa slikovnim datotekama u utor za karticu.
- 2 Odaberite  > **Preglednik slika**.
- 3 Odaberite mapu u kojoj se nalaze slike.
- 4 Pričekajte nekoliko sekundi da se učitaju sličice.
- 5 Odaberite sliku.
- 6 Krećite se kroz slike putem strelica.
- 7 Po potrebi odaberite  > **Pokreni dijaprojeksiju**.

Snimke zaslona

Snimku bilo kojeg zaslona na ploteru možete spremiti kao .png datoteku. Snimku zaslona možete prenijeti na računalo. Snimku zaslona možete pregledati u pregledniku slika ([Pregledavanje slika s memorijske kartice, stranica 152](#)).

Snimanje zaslona

- 1 Umetnite memorijsku karticu u utor za karticu.
- 2 Odaberite  > **Preference** > **Snimanje zaslona** > **Uključi**.
- 3 Prijedite na zaslon koji želite snimiti.
- 4 Najmanje 6 sekundi držite **Kuća** ili .

Kopiranje snimki zaslona na računalo

- 1 Izvadite memorijsku karticu iz uređaja za iscrtavanje i uložite je u čitač podatkovnih kartica koji je povezan s računalom.
- 2 Koristeći Windows Explorer otvorite mapu Garmin\scrn na memorijskoj kartici.
- 3 Kopirajte datoteku slike s kartice i zalijepite je na bilo koje mjesto na računalu.

Rješavanje problema

Uređaj ne prima GPS signal

Postoji nekoliko razloga zbog kojih uređaj ne prima GPS signal. Ako je uređaj od zadnjeg puta kada je primljen GPS signal prešao veliku udaljenost ili ako je bio isključen dulje od nekoliko tjedana ili mjeseci, možda neće moći ispravno primiti satelitske signale.

- Provjerite da je na uređaju instalirana najnovija verzija softvera. Ako nije, nadogradite softver uređaja ([Nadogradnje softvera, stranica 150](#)).
- Uređaj postavite ga tako da ima neometan pogled na nebo kako bi antena mogla primiti GPS signal. Ako je montiran u kabini, trebao bi se nalaziti blizu prozora kako bi mogao primiti GPS signal.

Moj se uređaj neće uključiti ili se isključuje

Kod uređaja koji se nekontrolirano uključuju ili isključuju možda postoji problem s napajanjem. Pokušajte riješiti problem primjenom uputa u nastavku.

- Provjerite da izvor napajanja daje energiju.
To možete provjeriti na nekoliko načina. Na primjer, možete provjeriti rade li drugi uređaji kada ih priključite na izvor napajanja.
- Provjerite osigurač kabela napajanja.
Osigurač bi se trebao nalaziti u držaču koji je dio crvene žice kabela napajanja. Provjerite je li instaliran osigurač odgovarajuće veličine. Potrebna veličina osigurača naznačena je na naljepnici na kabelu ili u uputama za instalaciju. Provjerite osigurač kako biste potvrdili da u osiguraču nema prekida spoja. Osigurač možete testirati pomoću multimetra. Ako je osigurač ispravan, multimeter očitava 0 oma.
- Provjerite prima li uređaj napon od najmanje 12 Vdc.
Za provjeru napona izmjerite napon istosmjernje struje u ženskim priključcima za napajanje i uzemljenje kabela za napajanje. Ako je napon manji od 12 Vdc, uređaj se ne može uključiti.
- Ako je napajanje uređaja dostatno, ali se uređaj ipak ne uključuje, obratite se službi za korisničku podršku tvrtke Garmin.

Moj uređaj ne stvara točke na ispravnoj lokaciji

Kako biste dijelili podatke između više uređaja, lokacije točaka možete unijeti ručno. Ako ste točku unijeli ručno pomoću koordinata, a lokacija točke nije na ispravnom mjestu, datum karte i format položaja postavljeni na uređaju možda se ne podudaraju s datumom karte i formatom položaja koji su korišteni za označavanje točke.

Format položaja način je na koji se položaj GPS prijemnika prikazuje na zaslonu. Uobičajeni je prikaz položaja pomoću geografske širine i dužine izraženih u stupnjevima i minutama, a može se izraziti u stupnjevima, minutama i sekundama, samo u stupnjevima ili u jednom od ostalih formata mreže.

Datum karte matematički je model koji opisuje dio površine Zemlje. Linije geografske širine i dužine na papirnatim kartama odnose se na određeni datum karte.

- 1 Provjerite koji se datum karte i format položaja koristio za stvaranje originalne točke.
Ako je originalna točka očitana s karte, na karti bi se trebala nalaziti legenda koja navodi datum karte i format položaja koji su korišteni prilikom njene izrade. Ovi se podaci najčešće nalaze u blizini legende karte.
- 2 Odaberite  > **Preference** > **Jedinice**.
- 3 Odaberite ispravne postavke za datum karte i format položaja.
- 4 Ponovno stvorite točku.

Kontaktiranje Garmin službe za korisničku podršku

- Posjetite web-mjesto support.garmin.com za pomoć i informacije poput priručnika uređaja, čestih pitanja, videozapisa i korisničke podrške.
- U SAD-u nazovite 913-397-8200 ili 1-800-800-1020.
- U Ujedinjenom Kraljevstvu nazovite 0808 238 0000.
- U Europi nazovite +44 (0) 870 850 1241.

Pregled pravnih informacija i informacija o usklađenosti s propisima na e-oznaci

Oznaka ovog uređaja dostupna je elektronički. E-oznaka može sadržavati pravne informacije kao što su identifikacijski brojevi koje dodjeljuje FCC ili regionalne oznake usklađenosti s propisima, kao i važeće informacije o proizvodu i licenciranju. Nije dostupna na svim modelima.

- 1 Odaberite .
- 2 Odaberite **Sustav**.
- 3 Odaberite **Pravne informacije**.

Specifikacije

All Models

Material	Polycarbonate plastic
Water rating	IEC 60529 IPX7 ³
Temperature range	From -15° to 55°C (from 5° to 131°F)
Clearance to nearest obstruction behind chartplotter	150 mm (5 ⁷ / ₈ in.)
Input voltage	From 9 to 18 Vdc
Fuse	8 A, fast-blow (included)
Display resolution (W x H)	1280 x 800 pixels
Display type	WXGA
Memory card	2 microSD card slots; 32 GB max. card size
Wireless frequency	2.4 GHz @ 16.6 dBm maximum
Sonar frequencies ⁴	Traditional L, M, H CHIRP: 50/77/83/200 kHz Garmin ClearVü CHIRP: 260/455/800/1000/1200 kHz Garmin SideVü CHIRP: 260/455/800/1000/1200 kHz
Sonar transmit power (RMS) ⁵	CHIRP: 600 W Garmin ClearVü and Garmin SideVü CHIRP: 600 W
Sonar depth ⁶	701 m (2,300 ft.) at 77 kHz

100 Series Models

Dimensions, device only (W x H x D)	295 x 195 x 98 mm (11 ⁵ / ₈ x 7 ¹¹ / ₁₆ x 3 ⁷ / ₈ in.)
Dimensions, in bail mount with sun cover (W x H x D)	314 x 211 x 114 mm (12 ³ / ₈ x 8 ⁵ / ₁₆ x 4 ¹ / ₂ in.)
Display size (W x H)	218 x 137 mm (8 ⁹ / ₁₆ x 5 ³ / ₈ in.) 257 mm (10 in.) diagonal
Weight	1.75 kg (3 lb. 14 oz.)
Max. power draw	34 W
Typical current draw at 12 Vdc (RMS)	2.3 A
Max. current draw at 12 Vdc (peak)	5 A
Compass-safe distance	10 cm (3.9 in.)

³ Uređaj može izdržati slučajno izlaganje vodi do 1 m dubine na 30 minuta. Dodatne informacije potražite na web-mjestu www.garmin.com/waterrating.

⁴ Dependent upon the transducer.

⁵ Dependent upon the transducer rating and depth.

⁶ Dependent upon the transducer, water salinity, bottom type, and other water conditions.

120 Series Models

Dimensions, device only (W x H x D)	341 x 229 x 98 mm (13 ⁷ / ₁₆ x 9 x 3 ⁷ / ₈ in.)
Dimensions, in bail mount with sun cover (W x H x D)	352 x 235 x 114 mm (13 ⁷ / ₈ x 9 ¹ / ₄ x 4 ¹ / ₂ in.)
Display size (W x H)	262 x 164 mm (10 ⁵ / ₁₆ x 6 ¹⁵ / ₃₂ in.) 309 mm (12 in.) diagonal
Weight	2.46 kg (5 lb. 7 oz.)
Max. power draw	36 W
Typical current draw at 12 Vdc (RMS)	2.5 A
Max. current draw at 12 Vdc (peak)	5 A
Compass-safe distance	9 cm (3.5 in.)

NMEA 2000 PGN – informacije

Odašiljanje i prijem

PGN	Opis
059392	ISO potvrda
059904	ISO zahtjev
060160	ISO protokol za prijenos, prijenos podataka
060416	ISO protokol za prijenos, upravljanje povezivanjem – RTS funkcija grupe
060928	ISO upućivanje reklamacije
126208	NMEA: Naredba, zahtjev i funkcija potvrđivanja grupe
126993	Puls
126996	Podaci o proizvodu
126998	Konfiguracijski podaci
127250	Smjer plovila
128259	Brzina: Na vodi
128267	Dubina vode
129539	GNSS DOP-ovi
129540	Vidljivi GNSS sateliti
129799	Napajanje, način rada i frekvencija radio uređaja
130060	Oznaka
130306	Podaci o vjetru
130310	Parametri okoliša
130312	Temperatura

Odašiljanje

PGN	Opis
126464	Odašiljanje i prijem funkcije grupe PGN popisa
126984	Odgovor na upozorenje
127258	Magnetsko odstupanje
127502	Upravljanje bankom prekidača
129025	Položaj: Brzo ažuriranje
129026	KOPNENI KURS i KOPNENA BRZINA: Brzo ažuriranje
129029	Podaci o GNSS položaju
129283	Pogreška unakrsnog traga
129284	Navigacijski podaci
129285	Informacije o navigacijskoj ruti i točkama

Prijam

PGN	Opis
065240	ISO adresa naredbe
126983	upozorenje
126985	Tekst upozorenja
126987	Kritično upozorenje
126988	Vrijednost upozorenja
126992	Sistemska vrijeme
127233	Čovjek u moru
127237	Upravljanje smjerom/trakom
127245	Kormilo
127250	Smjer plovila
127251	Brzina skretanja
127252	Podizanje
127257	Pozicija
127488	Parametri motora: Brzo ažuriranje
127489	Parametri motora: Dinamično
127493	Parametri odašiljanja: Dinamično
127498	Parametri motora: Statično
127501	Status banke prekidača
127503	Status ulaza AC

PGN	Opis
127504	Status izlaza AC
127505	Razina tekućine
127506	Detaljan status DC
127507	Status punjača
127508	Status baterije
127509	Status pretvarača
128000	Nautički kut zanošenja
128275	Dnevnik udaljenosti
128780	Upravljanje i status linearnog akuatora
129025	Položaj, brzo ažuriranje
129026	KOPNENI KURS i KOPNENA BRZINA, brzo ažuriranje
129029	Podaci o GNSS položaju
129038	Izvešće o AIS položaju, klasa A
129039	Izvešće o AIS položaju, klasa B
129040	Prošireno izvješće o AIS položaju, klasa B
129041	AIS pomagala za izvješće o navigaciji (AtoN)
129283	Pogreška unakrsnog traga
129284	Navigacijski podaci
129285	Navigacija: podaci o ruti i točki
129794	Statični i podaci koji se odnose na putovanje, AIS, klasa A
129798	AIS SAR izvješće o položaju letjelice
129799	Napajanje, način rada i frekvencija radio uređaja
129802	AIS emitiranje sigurnosne poruke
129808	Informacije o DSC pozivu
129809	Izvešće o AIS statičnim podacima, dio A
129810	Izvešće o AIS statičkim podacima, dio B
130067	Usluga ruta i točaka: naziv i položaj ruta i putnih točaka
130310	Parametri okoliša
130311	Parametri okoliša (zastarjelo)
130313	Vlažnost
130314	Trenutačni tlak
130316	Temperatura: prošireni raspon

PGN	Opis
130576	Status oznake nagiba
130578	Komponente brzine plovila

