

GARMIN[®]

GPSMAP[®] serije 7400/7600



Korisnički priručnik

Sva prava pridržana. Sukladno zakonima o zaštiti autorskih prava, ovaj priručnik se ne smije kopirati, u cijelosti niti djelomično, bez prethodnog pismenog odobrenja tvrtke Garmin. Garmin pridržava pravo izmjene ili poboljšanja svojih proizvoda te izmjene sadržaja ovog priručnika, bez obaveze da obavijesti bilo koju osobu ili organizaciju o tim izmjenama ili poboljšanjima. Posjetite www.garmin.com gdje ćete pronaći posljednje nadogradnje i dodatne podatke o korištenju ovog proizvoda.

Garmin®, logotip Garmin, BlueChart®, g2 Vision®, GPSMAP® i MapSource® trgovački su znakovi tvrtke Garmin Ltd. ili njezinih podružnica, registrirani u SAD-u i drugim državama. echoMAP™, GMR™, GRID™, GXM™, HomePort™ i SmartMode™ trgovački su znakovi tvrtke Garmin Ltd. ili njezinih podružnica. Ovi trgovački znakovi ne smiju se koristiti bez izričitog dopuštenja tvrtke Garmin.

Riječ i logotipi Bluetooth® u vlasništvu su tvrtke Bluetooth SIG, Inc. i svaka upotreba te riječi od strane tvrtke Garmin u skladu je s dodijeljenom licencom. iOS® trgovački je znak tvrtke Cisco Systems, Inc. i koristi se pod licencom tvrtke Apple Inc. Logotip SDHC trgovački je znak tvrtke SD-3C, LLC. NMEA®, NMEA 2000® i logotip NMEA 2000 trgovački su znakovi udruženja National Marine Electronics Association. SiriusXM® registrirani je trgovački znak tvrtke SiriusXM Radio Inc. Wi-Fi® registrirani je trgovački znak tvrtke Wi-Fi Alliance Corporation. Windows® registrirani je trgovački znak tvrtke Microsoft Corporation u SAD-u i drugim državama. Svi ostali trgovački znakovi i autorska prava pripadaju njihovim vlasnicima.

Sadržaj

Uvod	1
Pregled sprijeda	1
Otvaranje korisničkog priručnika na ploteru	1
Preuzimanje priručnika	1
Dodatne informacije	1
Nadogradnja softvera	1
Učitavanje novog softvera na memorijsku karticu	1
Ažuriranje softvera uređaja	1
Signali GPS satelita	1
Odabir izvora GPS-a	1
Prilagođavanje plotera	1
Početni zaslon	1
Dodavanje stavke Favoritima	2
Prilagođavanje izgleda SmartMode stranice ili kombinirane stranice	2
Dodavanje SmartMode izgleda	2
Dodavanje prilagođenog kombiniranog zaslona	2
Ponovno postavljanje izgleda stanice	2
Postavljanje vrste plovila	2
Prilagođavanje pozadinskog osvjetljenja	2
Podešavanje rada boja	2
Karte i 3D prikazi karte	3
Navigacijska karta i ribolovna karta	3
Povećavanje i smanjivanje slike putem zaslona osjetljivog na dodir	3
Odabir karte	3
Mjerenje udaljenosti na karti	3
Simboli karte	3
Prikaz druge karte	3
Stvaranje točke na karti	3
Pregled informacija o lokaciji i objektu na karti	3
Pregled pojedinosti o navigacijskim oznakama	4
Kretanje prema određenoj zoni na karti	4
Premium karte	4
Pregled informacija stanice za predviđanje morskog mijenja	4
Prikaz satelitskih slika na navigacijskoj karti	5
Pregled fotografija orijentira iz zraka	5
Sustav za automatsko identificiranje	5
Simboli određivanja AIS cilja	5
Smjer i planirani kurs aktiviranih AIS ciljeva	5
Prikaz AIS i MARPA plovila na karti ili na 3D prikazu karte	6
Aktivacija cilja za AIS plovilo	6
Prikaz popisa AIS i MARPA prijetnji	6
Postavljanje alarma za sudar u sigurnoj zoni	6
AIS signali pomoći	6
Isključivanje AIS prijema	6
Postavka karte i 3D prikaza karte	6
Postavke za navigacijsku i ribolovnu kartu	7
Postavke tragova i točaka na kartama i prikazima karte	7
Postavke izgleda karte	7
Postavke za druga plovila na kartama i prikazima karata	7
Postavke layline linija	7
Postavke karte Fish Eye 3D	8
Navigacija pomoću uređaja za iscrtavanje	8
Osnovna pitanja o navigaciji	8
Odredišta	8
Pretraživanje odredišta prema nazivu	8
Odabir odredišta pomoću navigacijske karte	8
Pretraživanje odredišta pomorskih usluga	8
Međutočke	8
Označavanje trenutne lokacije kao međutočke	9
Stvaranje međutočke na drugoj lokaciji	9
Označavanje lokacije SOS poziva	9
Pregled popisa svih međutočaka	9
Uređivanje spremljene međutočke	9
Pomicanje spremljene međutočke	9
Pretraživanje i navigacija do spremljene međutočke	9
Brisanje međutočke ili točke MOB	9
Brisanje svih međutočaka	9
Postavljanje i praćenje izravnog kursa pomoću opcije Idi na Rute	9
Stvaranje rute i navigiranje s vaše trenutne lokacije	9
Stvaranje i spremanje rute	10
Prikaz popisa ruta	10
Uređivanje spremljene rute	10
Pretraživanje i navigacija spremljenom rutom	10
Pretraživanje i navigacija paralelno sa spremljenom rutom	10
Brisanje spremljene rute	10
Brisanje svih spremljenih ruta	10
Automatsko Navođenje	10
Postavljanje i praćenje puta za Automatsko navođenje	11
Stvaranje i spremanje puta za Automatsko navođenje	11
Prilagođavanje spremljenog puta za Automatsko navođenje	11
Poništavanje izračuna za Automatsko navođenje u tijeku	11
Postavljanje vremena dolaska	11
Konfiguracija linije automatskog navođenja	11
Trase	12
Prikaz trasa	12
Postavljanje boje aktivne trase	12
Spremanje aktivne trase	12
Prikaz popisa spremljenih trasa	12
Uređivanje spremljene trase	12
Spremanje trase kao rute	12
Pretraživanje i navigacija spremljenom trasom	12
Brisanje spremljene trase	12
Brisanje svih spremljenih trasa	12
Ponovno trasiranje aktivne trase	12
Brisanje aktivne trase	12
Upravljanje memorijom zapisnika trasa tijekom snimanja	12
Konfiguriranje intervala snimanja zapisnika trase	12
Zaustavljanje navigacije	13
Sinkronizacija korisničkih podataka u pomorskoj mreži tvrtke Garmin	13
Brisanje svih spremljenih međutočaka, ruta i trasa	13
Jedriličarske značajke	13
Postavljanje vrste plovila	13
Jedriličarska utrka	13
Pomoć do startne linije	13
Postavljanje startne linije	13
Korištenje pomoći do startne linije	13
Pokretanje štoperice	13
Zaustavljanje štoperice	13
Postavljanje udaljenosti između pramca i GPS antene	14
Postavke layline linija	14
Postavljanje dubine kobilice	14
Rad autopilota na jedrilici	14
Držanje uz vjetar	14
Okret uz vjetar i okret niz vjetar	14
Sonar	15
Prikazi sonara	15
Prikaz Standardni sonara	15
DownVü prikaz sonara	15
SideVü prikaz sonara	15
Prikaz sonara s podijeljenim zumiranjem	15
Prikaz sonara podijeljene frekvencije	15
Promjena prikaza sonara	16
Stvaranje točke na zaslonu sonara	16

Pauziranje prikaza sonara	16	Omogućavanje značajke Shadow Drive™	24
Pregled povijesti sonara	16	Uključivanje autopilota	24
Dijeljenje sonara	16	Prilagođavanje smjera pomoću kormila	24
Odabir izvora sonara	16	Prilagođavanje smjera pomoću uređaja za iscrtavanje u načinu upravljanja u koracima	24
Promjena naziva izvora sonara	16	Oblici za upravljanje	24
Podešavanje razine detalja	16	Slijeđenje oblika polukružnog zaokreta	24
Prilagođavanje intenziteta boje	16	Postavljanje i slijeđenje kružnog oblika	24
Podešavanje dometa mjerila dubine ili širine	16	Postavljanje i slijeđenje cik-cak oblika	25
Postavljanje razine zumiranja na zaslonu sonara	17	Slijeđenje oblika Williamsonovog zaokreta	25
Postavljanje brzine pomicanja	17	Orbitiranje	25
Frekvencije sonara	17	Postavljanje i slijeđenje oblika djeteline	25
Odabir frekvencija	17	Postavljanje slijeđenja oblika pretraživanja	25
Stvaranje unaprijed zadane frekvencije	17	Poništavanje upravljanja pomoću oblika	25
Uključivanje značajke A-Scope	17	Digitalno selektivno pozivanje	25
Odabir vrste sonde	17	Umreženi uređaj za iscrtavanje i funkcija VHF radio uređaja	25
Postavke sonara	18	Uključivanje DSC-a	25
Postavke sonara	18	DSC popis	25
Postavke sonara za odbijanje buke	18	Pregled DSC popisa	25
Postavke izgleda sonara	18	Dodavanje DSC kontakta	25
Postavke alarma sonara	18	Dolazni pozivi u pomoć	25
Napredne postavke sonara	18	Kretanje prema plovilu u nevolji	25
Postavke instalacije sonde	19	Pozivi u pomoć za čovjeka u moru upućeni s VHF radija	26
Snimke sonara	19	Pozivi u pomoć za čovjeka u moru i SOS pozivi upućeni s plotera	26
Snimanje prikaza sonara	19	Praćenje položaja	26
Zaustavljanje snimanja sonara	19	Pregled izvješća o položaju	26
Brisanje snimke sonara	19	Kretanje prema praćenom plovilu	26
Reprodukcija snimki sonara	19	Stvaranje međutočke na položaju praćenog plovila	26
Radar	19	Uređivanje informacija u izvješću o položaju	26
Načini prikaza radara	19	Brisanje poziva za izvješće o položaju	26
Promjena načina rada radara	19	Staze plovila na karti	26
Emitiranje radarskih signala	19	Pojedinačni rutinski pozivi	26
Prilagođavanje dometa radarskih signala	20	Odabir DSC kanala	26
Savjeti za odabir radarskog dometa	20	Upućivanje pojedinačnog rutinskog poziva	26
Povećavanje i smanjivanje radarskog zaslona zumiranjem	20	Upućivanje pojedinačnog rutinskog poziva AIS cilju	26
Označavanje međutočke na radarskom zaslonu	20	Mjerači i grafikoni	27
Način rada Straža	20	Pregled mjerača	27
Omogućavanje tempiranog emitiranja	20	Promjena podataka koji se prikazuju na mjerачu	27
Postavljanje vremena mirovanja i emitiranja	20	Prilagođavanje ograničenja mjerača motora i mjerača goriva	27
Omogućavanje zone pod nadzorom	20	Prikaz mjerača goriva i motora	27
Definiranje kružne zone pod nadzorom	20	Odabir broja motora prikazanih na mjerачima	27
Definiranje djelomične zone pod nadzorom	20	Prilagođavanje motora prikazanih na mjerачima	27
Određivanje cilja radarom i MARPA	20	Omogućavanje alarma statusa za mjerачe rada motora	27
Simboli određivanja MARPA cilja	20	Omogućavanje nekih alarma statusa mjerača goriva	27
Dodjela oznake MARPA objektu	21	Postavljanje alarma za gorivo	27
Prikaz popisa AIS i MARPA prijetnji	21	Postavljanje kapaciteta goriva za plovilo	27
Prikaz AIS plovila na radarskom zaslonu	21	Sinkroniziranje podataka o gorivu sa stvarnom količinom goriva u plovilu	27
VRM i EBL	21	Prikaz mjerača vjetra	27
Radarsko prekrivanje	21	Konfiguriranje mjerača vjetra za jedrenje	27
Radarsko prekrivanje i poravnanje podataka karte	21	Konfiguriranje izvora brzine	27
Prikaz radarskog prekrivanja	21	Konfiguriranje izvora smjera za mjerач vjetra	28
Postavljanje prilagođenog položaja za zaustavljanje	22	Prilagođavanje mjerača vjetra kod plovidbe oštro uz vjetar	28
Omogućavanje i prilagođavanje radarske zone bez odašiljanja	22	Pregled mjerača puta	28
Prekid emitiranja radarskih signala	22	Ponovno postavljanje mjerača puta	28
Optimizacija radarskog prikaza	22	Prikaz grafikona	28
Osjetljivost radara i smetnje	22	Postavljanje raspona grafikona i vremenskih mjerila	28
Tragovi odjeka	23	Morske mijene, struje i informacije o nebu	28
Postavke radarskog prikaza	23	Informacije stanice za predviđanje morskih mijena	28
Postavke izgleda radara	23	Informacije stanice za mjerenje morskih struja	28
Pomak prednjeg dijela plovila	23	Informacije o nebu	28
Odabir drugih radarskih izvora	24	Prikaz stanice za predviđanje morskih mijena, stanice za mjerenje morskih struja ili informacija o nebu za drugi datum ..	28
Autopilot	24		
Otvaranje zaslona autopilota	24		
Zaslon autopilota	24		
Prilagođavanje veličine koraka upravljanja	24		
Postavljanje uštede energije	24		

Prikaz informacija za drugu stanicu za plimu ili mjerenje morskih struja	28	Pregled podataka o pretplati na vremensku prognozu	33
Prikaz podataka almanaha na navigacijskoj karti	29	Pregled videozapisa	33
Upravitelj upozorenjima	29	Odabir video izvora	33
Prikaz poruka	29	Izmjenjivanje više video izvora	34
Sortiranje i filtriranje poruka	29	Umreženi videouređaji	34
Spremanje poruka na memorijsku karticu	29	Prethodno definirane postavke videozapisa na umreženim videokamerama	34
Brisanje svih poruka	29	Postavke kamere	34
Media Player	29	Postavke videozapisa	34
Otvaranje Media playera	29	Povezivanje kamere s videoizvorom	34
Ikone	29	Upravljanje pomicanjem videokamere	34
Odabir izvora medija	29	Stvaranje kombinacije s videofunkcijama	35
Reprodukcija glazbe	29	Konfiguriranje prikaza videozapisa	35
Traženje glazbe	29	Konfiguriranje zaslona računala	35
Postavljanje pjesme na ponavljanje	29	Izlaz iz načina prikaza putem računala	35
Postavljanje svih pjesama na ponavljanje	29	Konfiguracija uređaja	35
Postavljanje pjesama na nasumičnu reprodukciju	29	Automatsko uključivanje uređaja za isctavanje	35
Slušanje radija	29	Postavke sustava	35
Otvaranje MTP izvora	29	Postavke stanice	35
Podešavanje glasnoće	30	Prikaz informacija o softveru sustava	35
Omogućavanje i onemogućavanje zona	30	Prikaz zapisa događaja	35
Isključivanje zvuka medija	30	Postavke preferenci	35
Skeniranje VHF kanala	30	Postavke jedinica	36
Prilagođavanje VHF blokade	30	Postavke navigacije	36
SiriusXM® satelitski radio	30	Komunikacijske postavke	37
Pronalaženje ID broja SiriusXM radija	30	Postavke za NMEA 0183	37
Aktivacija pretplate za SiriusXM radio	30	NMEA 2000 postavke	37
Prilagođavanje vodiča kroz kanale	30	Pomorska mreža tvrtke Garmin	37
Spremanje SiriusXM kanala na popis	30	Postavljanje alarma	37
Otključavanje roditeljske zaštite na SiriusXM uređaju	30	Navigacijski alarmi	37
Postavljanje naziva uređaja	31	Alarmi sustava	37
SiriusXM vrijeme	31	Postavljanje alarma za gorivo	37
SiriusXM – zahtjevi za opremu i pretplatu	31	Postavljanje meteoroloških alarma	37
Odašiljanje meteoroloških podataka	31	Postavke za moje plovilo	38
Promjena meteorološke karte	31	Postavljanje dubine kobilice	38
Pregled podataka o padalinama	31	Postavljanje pomaka temperature vode	38
Prikazi padalina	31	Kalibriranje uređaja za mjerenje brzine kroz vodu	38
Podaci o ćeliji oluje i grmljavini	31	Postavljanje vrste plovila	38
Podaci o uraganu	31	Postavke za druga plovila	38
Meteorološka upozorenja i meteorološka izvješća	31	Vraćanje izvornih tvorničkih postavki uređaja za isctavanje	38
Podaci o prognozi	31	Komunikacija s bežičnim uređajima	39
Pregled podataka o prognozi za drugi vremenski period	31	Postavljanje Wi-Fi® bežične mreže	39
Vremenske fronte i područja tlaka	32	Povezivanje bežičnog uređaja s ploterom	39
Pregled pomorske prognoze ili prognoze za pučinu	32	Promjena bežičnog kanala	39
Prognoze za grad	32	Promjena Wi-Fi poslužitelja	39
Pregled uvjeta za more	32	Bežični daljinski upravljač	39
Vjetrovi na površini	32	Uparivanje bežičnog daljinskog upravljača i plotera	39
Visina vala, period vala i smjer vala	32	Uključivanje i isključivanje pozadinskog osvjetljenja na daljinskom upravljaču	39
Pregled podataka o prognozi uvjeta na moru za drugi vremenski period	32	Prekid veze između daljinskog upravljača i svih plotera	39
Pregled ribolovnih informacija	32	Upotreba aplikacije Garmin Helm s uređajem za isctavanje	39
Informacije o tlaku na površini i temperaturi vode	32	Upravljanje podacima uređaja za isctavanje	39
Prognoza lokacija riba	32	Kopiranje točaka, ruta i tragova s HomePort u ploter	39
Promjena raspona boja za temperaturu površine mora	33	Odabir vrste datoteka za točke i rute drugih proizvođača	39
Informacije o vidljivosti	33	Kopiranje podataka s memorijske kartice	39
Pregled podataka o vidljivosti za drugi vremenski period	33	Kopiranje točaka, ruta i tragova na memorijsku karticu	40
Pregled izvješća plutače	33	Kopiranje međutočaka, ruta i trasa na ili sa svih uređaja za isctavanje na mreži	40
Pregled lokalne vremenske prognoze u blizini plutače	33	Kopiranje ugrađenih karti na memorijsku karticu	40
Stvaranje međutočke na meteorološkoj karti	33	Sigurnosno kopiranje podataka na računalo	40
Prekrivanje vremenskom prognozom	33	Vraćanje sigurnosne kopije podataka na ploter	40
Uključivanje preklapanja vremenske prognoze na karti	33	Spremanje informacija o sustavu na memorijsku karticu	40
Postavke prekrivanja vremenskom prognozom na navigacijskoj karti	33	Dodatak	40
Postavke prekrivanja vremenskom prognozom na ribolovnoj karti	33	Registriranje uređaja	40

Digitalno prebacivanje	40
Zakretanje GRID upravljačke palice	40
Čišćenje zaslona	40
Snimke zaslona	40
Snimanje zaslona	40
Kopiranje snimki zaslona na računalo	41
Rješavanje problema	41
Uređaj ne prima GPS signal	41
Moj se uređaj neće uključiti ili se isključuje	41
Moj uređaj ne stvara točke na ispravnoj lokaciji	41
NMEA 0183 - informacije	41
NMEA 2000 PGN – informacije	42
Licencni ugovor za softver	42
Indeks	43

Uvod

⚠ UPOZORENJE

U kutiji proizvoda potražite list *Važni podaci o sigurnosti i proizvodu* koji sadrži upozorenja i druge važne informacije.

Na web-stranici tvrtke Garmin® www.garmin.com možete pronaći najnovije informacije o svom proizvodu. Na stranicama za podršku možete pronaći odgovore na najčešća pitanja, preuzeti softver i ažuriranja karata. Isto tako, ako imate bilo kakva pitanja, obratite se službi za podršku tvrtke Garmin putem navedenih informacija za kontakt.

Pregled sprijeda



①	Tipka napajanja
②	Senzor automatskog pozadinskog osvjetljenja
③	Biper
④	Utor za SD ili microSD™ memorijsku karticu
⑤	Zaslon osjetljiv na dodir

*Modeli od sedam inča imaju microSD utore za kartice.

Otvaranje korisničkog priručnika na ploteru

- 1 Odaberite **Informacije > Korisnički priručnik**.
- 2 Odaberite priručnik.
- 3 Odaberite **Otvoreno**.

Preuzimanje priručnika

Na Internetu možete pronaći najnoviji korisnički priručnik i prijevode priručnika.

- 1 Posjetite web-mjesto www.garmin.com/manuals/GPSMAP7400-7600.

SAVJET: Za brzi pristup ovom web-mjestu skenirajte ovaj kôd:



- 2 Preuzmite priručnik.

Dodatne informacije

Ako imate pitanja o uređaju, obratite se Garmin službi za korisničku podršku.

Web-stranica www.garmin.com/support nudi mnoge različite savjete za rješavanje većine problema i odgovore na većinu pitanja.

- Česta pitanja
- Ažuriranja softvera
- Priručnici za korisnike i za montažu
- Servisna upozorenja
- Video
- Brojevi i adrese za kontakt

Nadogradnja softvera

Prilikom instalacije uređaja ili priključivanja dodatne opreme možda ćete morati nadograditi softver uređaja.

Učitavanje novog softvera na memorijsku karticu

- 1 Umetnite memorijsku karticu u utor za karticu na računalo.
- 2 Idite na www.garmin.com/support/software/marine.html.
- 3 Odaberite **Preuzmi** pored **Garmin Marine Network sa SD karticom**.
- 4 Pročitajte i prihvatite uvjete.
- 5 Odaberite **Preuzmi**.
- 6 Odaberite **Pokreni**.
- 7 Odaberite pogon koji označava memorijsku karticu i odaberite **Sljedeće > Završi**.

Ažuriranje softvera uređaja

Prije ažuriranja softvera morate nabaviti memorijsku karticu s ažuriranjem softvera ili učitati najnoviji softver na memorijsku karticu.

- 1 Uključite uređaj za iscrtavanje.
- 2 Kad se prikaže početni zaslon, umetnite memorijsku karticu u utor za karticu.

NAPOMENA: Kako bi se pojavile upute za ažuriranje softvera, prije umetanja kartice uređaj mora biti u potpunosti pokrenut.

- 3 Slijedite upute na zaslonu.
- 4 Pričekajte nekoliko minuta dok se ne dovrši postupak ažuriranja softvera.

Kad se postupak ažuriranja dovrši, uređaj nastavlja s normalnim radom.

- 5 Izvadite memorijsku karticu.

NAPOMENA: Ako se memorijska kartica izvadi prije nego što se uređaj u potpunosti ponovo pokrene, ažuriranje softvera neće biti potpuno.

Signali GPS satelita

Kad uključite uređaj za iscrtavanje, GPS prijemnik mora prikupiti satelitske podatke i odrediti trenutni položaj. Kada uređaj za iscrtavanje primi satelitske signale, na vrhu početnog zaslona prikazuje se . Kada uređaj za iscrtavanje izgubi satelitski signal, nestaje i na karti iznad ikone prikazat će se bljeskajući upitnik.

Više informacija o sustavu GPS možete pronaći na adresi www.garmin.com/aboutGPS.

Odabir izvora GPS-a

Ako vam je dostupno više izvora GPS-a, možete odabrati preferirani izvor za GPS podatke.

- 1 Odaberite **Postavke > Sustav > GPS > Izvor**.
- 2 Odaberite izvor GPS podataka.

Prilagođavanje plotera

Početni zaslon

S početnog zaslona plotera možete pristupiti svim njegovim funkcijama. Funkcije ovise o dodatnoj opremi koju ste povezali s ploterom. Možda vam neće biti dostupne sve funkcije koje su opisane u ovom priručniku.

Kategorije na desnoj strani zaslona omogućuju vam brzi pristup glavnim funkcijama plotera. Primjerice, kategorija Sonar prikazuje sadržaj i stranice povezane sa sonarom. Stavke kojima najčešće pristupate možete spremirati u kategoriju Favoriti.

Sve opcije, osim gumba Postavke, koje se nalaze na dnu početnog zaslona, vidljive su i na svim drugim zaslonima. Gumb Postavke dostupan je samo na početnom zaslonu.

Ako pregledavate neki drugi zaslon, na početni se zaslon možete vratiti odabirom gumba Poč. zaslon.

Kad je na pomorsku mrežu Garmin instalirano više zaslona, možete ih grupirati u stanicu. Stanica omogućuje da zaslone rade zajednički, a ne kao nekoliko odvojenih zaslona. Kad na jednom zaslonu odaberete Poč. zaslon, svaki se zaslon na stanici vraća na početni zaslon. Možete prilagoditi izgled stranica na svakom zaslonu tako da svaka stranica na svakom zaslonu bude drugačija. Kad promijenite izgled stranice na jednom zaslonu, promjene će se prikazati samo na tom zaslonu. Kad promijenite naziv i simbol izgleda, te će se promjene prikazati na svim zaslonima stanice kako bi se održao konzistentan izgled.

Stavke SmartMode™ usmjerene su na aktivnosti poput krstarenja ili pristajanja. Ako na početnom zaslonu odaberete gumb SmartMode, na svakom će se zaslonu na stanici prikazivati jedinstveni podaci. Primjerice, ako na početnom zaslonu odaberete Krstarenje, na jednom će se zaslonu prikazivati navigacijska karta, a na drugom zaslonu radara.

Dodavanje stavke Favoritima

1 Na desnoj strani početnog zaslona odaberite kategoriju.

2 Držite gumb.

Stavka je dodana kategoriji Favoriti na početnom zaslonu.

Prilagođavanje izgleda SmartMode stranice ili kombinirane stranice

Možete prilagoditi izgled i podatke koji se prikazuju na kombiniranim stranicama i SmartMode izgledima. Ako promijenite izgled stranice na zaslonu koji trenutno koristite, promjena će se vidjeti samo na tom zaslonu, osim za SmartMode naziv i simbol. Ako u izgledu promijenite SmartMode naziv ili simbol, ta će se promjena prikazati na svim zaslonima na stanici.

1 Otvorite stranicu kako biste je prilagodili.

2 Odaberite **Izbornik**.

3 Odaberite **Uređivanje izgleda** ili **Uredi kombinaciju**.

4 Odaberite opciju:

- Za promjenu naziva odaberite **Naziv** ili **Naziv i simbol** > **Naziv**, unesite novi naziv i odaberite **Got.**
- Za promjenu SmartMode simbola odaberite **Naziv i simbol** > **Simbol** i odaberite novi simbol.
- Za promjenu broja prikazanih funkcija odaberite **funkcije** i odaberite broj.
- Za promjenu funkcije dijela zaslona odaberite područje koje želite promijeniti i odaberite funkciju na popisu koji se nalazi na desnoj strani.
- Za promjenu okomite ili vodoravne orijentacije višefunkcijskog zaslona odaberite **Podijeli** i odaberite opciju.
- Za promjenu načina prikaza podataka na stranici odaberite **Maske** i odaberite opciju.
- Za promjenu vrste prikazanih podataka odaberite **Maske**, odaberite podatkovno polje i odaberite novu vrstu podataka.

Dodavanje SmartMode izgleda

Možete dodati SmartMode izgled koji odgovara vašim potrebama. Sve prilagodbe koje napravite na jednom SmartMode izgledu početnog zaslona stanice prikazat će se na svim zaslonima stanice.

1 Na početnom zaslonu odaberite **SmartMode™** > **Izbornik** > **Dodaj izgled**.

2 Odaberite opciju:

- Za promjenu naziva odaberite **Naziv i simbol** > **Naziv**, unesite novi naziv i odaberite **Got.**
- Za promjenu simbola izgleda odaberite **Naziv i simbol** > **Simbol** i odaberite novi simbol.
- Za promjenu broja prikazanih funkcija odaberite **funkcije** i odaberite broj.
- Za promjenu funkcije dijela zaslona odaberite područje koje želite promijeniti i odaberite funkciju na popisu koji se nalazi na desnoj strani.
- Za promjenu okomite ili vodoravne orijentacije višefunkcijskog zaslona odaberite **Podijeli** i odaberite opciju.
- Za promjenu načina prikaza podataka na stranici odaberite **Maske** i odaberite opciju.
- Za promjenu vrste prikazanih podataka odaberite **Maske**, odaberite podatkovno polje i odaberite novu vrstu podataka.

Dodavanje prilagođenog kombiniranog zaslona

Možete stvoriti osobni prilagođeni kombinirani zaslon koji odgovara vašim potrebama.

1 Odaberite **Komunikacije** > **Izbornik** > **Dodaj kombinaciju**.

2 Odaberite opciju:

- Za promjenu naziva odaberite **Naziv**, unesite novi naziv i odaberite **Got.**
- Za promjenu broja prikazanih funkcija odaberite **funkcije** i odaberite broj.
- Za promjenu funkcije dijela zaslona odaberite područje koje želite promijeniti i odaberite funkciju na popisu koji se nalazi na desnoj strani.
- Za promjenu okomite ili vodoravne orijentacije višefunkcijskog zaslona odaberite **Podijeli** i odaberite opciju.
- Za promjenu načina prikaza podataka na stranici odaberite **Maske** i odaberite opciju.
- Za promjenu vrste prikazanih podataka odaberite **Maske**, odaberite podatkovno polje i odaberite novu vrstu podataka.

Ponovno postavljanje izgleda stanice

Možete vratiti tvornički zadane izgleda za sve stanice.

Odaberite **Postavke** > **Sustav** > **Informacije o stanicu** > **Ponovno postavljanje stanica**.

Postavljanje vrste plovila

Možete odabrati vrstu svojeg plovila kako biste mogli konfigurirati postavke uređaja za iscrtaavanje i koristiti značajke prilagođene vašoj vrsti plovila.

1 Odaberite **Postavke** > **Moje plovilo** > **Vrsta plovila**.

2 Odaberite **Gliser** ili **Jedrilica**.

Prilagođavanje pozadinskog osvjetljenja

1 Odaberite **Postavke** > **Sustav** > **Generator zvučnog signala i prikaz** > **Pozad. osvjetlj.**

SAVJET: Za otvaranje postavki pozadinskog osvjetljenja pritisnite  na bilo kojem zaslonu.

2 Odaberite opciju:

- Podesite razinu pozadinskog osvjetljenja.
- Odaberite **Aut.**

Podešavanje rada boja

1 Odaberite **Postavke** > **Sustav** > **Generator zvučnog signala i prikaz** > **Nač. rada boja**.

SAVJET: Za pristup postavkama boja pritisnite  na bilo kojem zaslonu.

2 Odaberite opciju.

Karte i 3D prikazi karte

Dostupne karte i 3D prikazi karte ovise o podacima karte i dodacima koji se koriste.

Kartama i 3D prikazima karte možete pristupiti odabirom stavke Karte.

Navigacijska karta: Prikazuje podatke o navigaciji koji su dostupni na prethodno učitanim kartama i dodatnim kartama, ako su dostupne. Podaci uključuju plutače, svjetla, kabele, mjerenja dubine, marine i stanice za predviđanje morskih mijena u zračnom prikazu.

Perspective 3D: Pruža prikaz odozgo i iza plovila (prema kursu) i predstavlja vizualno navigacijsko sredstvo. Ovaj je prikaz koristan prilikom navigacije kroz nezgodne pješčane sprudove, grebene, mostove ili kanale i koristan je prilikom određivanja ulaznih i izlaznih ruta u nepoznate luke ili sidrišta.

Mariner's Eye 3D: Pruža detaljan trodimenzionalni prikaz odozgo i iza plovila (prema kursu) i predstavlja vizualno navigacijsko sredstvo. Ovaj je prikaz koristan prilikom navigacije kroz nezgodne pješčane sprudove, grebene, mostove ili kanale i koristan je prilikom određivanja ulaznih i izlaznih ruta u nepoznate luke ili sidrišta.

NAPOMENA: Prikazi karte Mariner's Eye 3D i Fish Eye 3D dostupni su s premium kartama, u određenim područjima.

Fish Eye 3D: Pruža vizualni podvodni prikaz morskog dna prema informacijama s karte. Kada je priključena sonda sonara, pronađeni objekti (kao što su ribe) označeni su crvenim, zelenim i žutim krugovima. Crvena boja označava najveća jata, a zelena najmanja.

Ribolovna karta: Pruža detaljni prikaz kontura dna i mjerenja dubine na karti. Ova karta uklanja navigacijske podatke s karte, pruža detaljne batimetrijske podatke i pojačava obrise dna radi očitavanja dubine. Ova karta najbolja je za ribolov na pučini, u dubokom moru.

NAPOMENA: Karta za ribolov na pučini dostupna je s premium kartama, u određenim područjima.

Radarsko prekrivanje: Dodaje radarske informacije na navigacijsku ili ribolovnu kartu na navigacijskoj ili ribolovnoj karti, kada je na radar priključen uređaj za iscrtavanje. Ova značajka nije dostupna za sve modele.

Navigacijska karta i ribolovna karta

NAPOMENA: Karta za ribolov na pučini dostupna je s premium kartama, u određenim područjima.

Navigacijska i ribolovna karta omogućuje vam planiranje kursa, pregled informacija karte i praćene rute. Ribolovna karta služi za ribolov na pučini.

Za otvaranje navigacijske karte odaberite **Karte > Navigac. karta**.

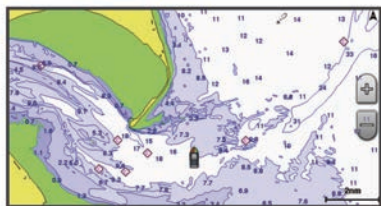

Za otvaranje ribolovne karte odaberite **Karte > Ribolov.karta**.

Povećavanje i smanjivanje slike putem zaslona osjetljivog na dodir

Možete brzo povećati i smanjiti mnoge zaslone kao što su prikazi karata i sonara.

- Za smanjivanje približite dva prsta.
- Za povećavanje raširite dva prsta.

Odabir karte

Ako vaš proizvod ima ugrađene karte za BlueChart® g2 i za LakeVü™ HD, možete odabrati koju ćete kartu koristiti. Nemaju svi modeli obje vrste ugrađenih karti.

- 1 Na navigacijskoj karti odaberite **Izbornik > Ugrađena karta**.
- 2 Odaberite opciju:
 - Ako se nalazite na kopnenom jezeru, odaberite **LakeVü™ HD**.
 - Ako se nalazite na pučini, odaberite **BlueChart® g2**.

Mjerenje udaljenosti na karti







- 1 Na karti ili radarskom prekrivanju odaberite lokaciju.
- 2 Odaberite **Izmjeri udaljenost**.

Na zaslonu će se prikazati pribadača koja označava vašu trenutnu lokaciju. Udaljenost i kut od pribadače prikazat će se u gornjem lijevom kutu.

SAVJET: Za ponovno postavljanje pribadače i mjerenje od trenutnog položaja pokazivača odaberite Postavi referencu.

Simboli karte

Ova tablica sadrži neke uobičajene simbole koje možete vidjeti na detaljnim kartama.

Ikona	Opis
	Plutača
	Informacije
	Pomorske usluge
	Stanica za predviđanje morskih mijena
	Trenutna stanica
	Dostupna fotografija iz zraka
	Dostupna fotografija iz iste perspektive

Ostale značajke zajedničke za većinu karata uključuju linije konture dubine, pojaseve morskih mijena, podatke o dubini (opisani na izvornoj papirnatij karti), navigacijska sredstva i simbole te područja s preprekama i kabelima.

Prikaz druge karte

- 1 Na kombiniranom zaslonu ili SmartMode izgledu s kartom odaberite **Izbornik > Izbornik karte > Promijeni kartu**.
- 2 Odaberite kartu ili 3D prikaz karte.

Stvaranje točke na karti

- 1 Na karti ili 3D prikazu karte odaberite lokaciju ili objekt.
Uz desnu stranu karte prikazat će se popis opcija. Prikazane opcije mijenjaju se s obzirom na odabranu lokaciju ili objekt.
- 2 Odaberite **Stvori međutočku**.

Pregled informacija o lokaciji i objektu na karti

Možete pregledati informacije o lokaciji ili objektu na navigacijskoj ili ribolovnoj karti.

NAPOMENA: Karta za ribolov na pučini dostupna je s premium kartama, u određenim područjima.

- 1 Odaberite lokaciju ili objekt s navigacijske ili ribolovne karte.
Uz desnu stranu karte prikazat će se popis opcija. Prikazane opcije mijenjaju se s obzirom na odabranu lokaciju ili objekt.

2 Odaberite opciju:

- Za navigaciju do odabrane lokacije odaberite **Navigiraj do**.
- Za označavanje točke na lokaciji pokazivača odaberite **Stvori međutočku**.
- Za pregled udaljenosti i smjera objekta sa svoje trenutne lokacije odaberite **Izmjeri udaljenost**.
Na zaslonu će se prikazati udaljenost i smjer. Odaberite **Odaberi** za mjerenje s lokacije koja nije vaša trenutna lokacija.
- Za prikaz morskih mijena, struja, neba, napomena na karti ili informacija o lokalnim uslugama blizu pokazivača odaberite **Informacije**.

Pregled pojedinosti o navigacijskim oznakama

Na navigacijskoj karti, ribolovnoj karti, karti Perspective 3D ili Mariner's Eye 3D možete vidjeti pojedinosti o raznim vrstama navigacijskih pomagala, uključujući svjetionike, svjetla i prepreke.

NAPOMENA: Karta za ribolov na pučini dostupna je s premium kartama, u određenim područjima.

NAPOMENA: Prikazi karte Mariner's Eye 3D i Fish Eye 3D dostupni su s premium kartama, u određenim područjima.

1 Na karti ili 3D prikazu karte odaberite navigacijsku oznaku.

2 Odaberite naziv navigacijske oznake.

Kretanje prema odredištu na karti

⚠ OPREZ

Automatsko navođenje temelji se na elektroničkim kartografskim podacima. Ti podaci ne osiguravaju izbjegavanje prepreka i premale dubine. Pažljivo usporedite kurs s onim što vizualno uočite i izbjegavajte kopno, plitku vodu i druge prepreke koje bi vam se mogle naći na putu.

Kada koristite opciju **Idi na**, izravni i ispravljeni kurs mogli bi ići preko kopna ili plitke vode. Kopno, plitku vodu i ostale opasnosti izbjegavajte koristeći vizualne informacije.

NAPOMENA: Karta za ribolov na pučini dostupna je s premium kartama, u određenim područjima.

NAPOMENA: Automatsko navođenje dostupno je s premium kartama, u određenim područjima.

1 Odaberite lokaciju s navigacijske ili ribolovne karte.

2 Prema potrebi odaberite **Odaberi**.

3 Odaberite **Navigiraj do**.

4 Odaberite opciju:

- Za izravno navigiranje do lokacije **Idi na**.
- Za stvaranje rute s uključenim skretanjima do lokacije odaberite **Ruta do**.
- Za upotrebu usluge Auto Guidance odaberite **Aut. navođ.**

5 Pregledajte kurs koji je označen grimiznom linijom.

NAPOMENA: Kada koristite Automatsko navođenje, sivi dio bilo koje grimizne linije znači da Automatsko navođenje ne može izračunati dio linije za Automatsko navođenje. To se događa zbog postavki za minimalnu sigurnu dubinu vode i minimalnu sigurnu visinu prepreke.

6 Pratite grimiznu liniju i upravljajte tako da izbjegnute kopno, plitku vodu i druge prepreke.

Premium karte

⚠ OPREZ

Automatsko navođenje temelji se na elektroničkim kartografskim podacima. Ti podaci ne osiguravaju izbjegavanje prepreka i premale dubine. Pažljivo usporedite kurs s onim što vizualno

uočite i izbjegavajte kopno, plitku vodu i druge prepreke koje bi vam se mogle naći na putu.

NAPOMENA: Ne podržavaju svi modeli sve karte.

Dodatne premium karte, kao što su BlueChart g2 Vision®, omogućuju vam iskorištavanje vašeg uređaja za iscrtanje u potpunosti. Osim detaljnog prikaza pomorskih karata, premium karte mogu sadržavati sljedeće značajke, koje su dostupne u određenim područjima.

Mariner's Eye 3D: Donosi pogled vidljiv s mjesta iznad i iza plovila za trodimenzionalnu pomoć u navigaciji.

Fish Eye 3D: Donosi vizualni trodimenzionalni prikaz morskog dna prema informacijama s karte.

Ribolovne karte: Prikaz karte s poboljšanim prikazom kontura dna i bez navigacijskih podataka. Ova karta najbolja je za ribolov na pučini, u dubokom moru.

Satelitske slike visoke rezolucije: Donose satelitske slike visoke rezolucije za realističan prikaz kopna i vodenih površina na navigacijskoj karti ([Prikaz satelitskih slika na navigacijskoj karti](#)).

Fotografije iz zraka: Prikaz marina i drugih zračnih fotografija značajnih za navigaciju koje vam pomažu vizualizirati okolinu ([Pregled fotografija orijentira iz zraka](#)).

Detaljne informacije o cestama i točkama interesa: Prikaz detaljnih podataka i cestama i točkama interesa, uključujući iznimno detaljizirane obalne ceste i točke interesa kao što su restorani, konačišta i lokalne atrakcije.

Automatsko navođenje: Koristi određene podatke o sigurnoj dubini i visini te podatke karte radi određivanja najboljeg kursa do odredišta. Automatsko navođenje dostupno je prilikom navigacije do odredišta pomoću naredbe **Vodi do**.

Pregled informacija stanice za predviđanje morskih mijena

◆ na karti označava stanice za predviđanje morskih mijena. Možete pregledati detaljni grafikone stanice za predviđanje morskih mijena kako biste mogli predvidjeti razinu morske mijene u različitim trenucima ili u različite dane.

NAPOMENA: Ova je funkcija dostupna s premium kartama, u određenim područjima.

1 Odaberite stanicu za predviđanje morskih mijena na navigacijskoj ili ribolovnoj karti.

Smjer morske mijene i informacije o razini morske mijene prikazat će se pokraj ikone ◆.

2 Odaberite naziv stanice.

Animirani indikatori morskih mijena i struja

NAPOMENA: Ova je funkcija dostupna s premium kartama, u određenim područjima.

Možete pregledavati animirane pokazivače stanica za predviđanje morskih mijena i animirane pokazivače smjera struje na navigacijskoj ili ribolovnoj karti. U postavkama karte morate omogućiti animirane ikone ([Prikaz i konfiguriranje morskih mijena i struja](#)).

Pokazivač stanice za predviđanje morskih mijena prikazuje se na karti u obliku okomitog grafikona sa strelicom. Crvena strelica okrenuta prema dolje označava plimu u opadanju, a plava strelica okrenuta prema gore označava plimu u porast. Nakon što pomaknete pokazivač preko pokazivača stanice za predviđanje morskih mijena, iznad pokazivača stanice prikazat će se visina plime u stanici.

Pokazivači smjera struje prikazuju se u obliku strelica na karti. Smjer svake od strelica označava smjer struje na određenoj lokaciji na karti. Boja strelice struje označava raspon brzine struje na toj lokaciji. Nakon što premjestite pokazivač preko pokazivača smjera struja, iznad pokazivača smjera prikazat će se specifična brzina struje na toj lokaciji.

Boja	Trenutni raspon brzine
Žuta	0 do 1 čvora
Narančasta	1 do 2 čvora
Crvena	2 ili više čvorova

Prikaz i konfiguriranje morskih mijena i struja

NAPOMENA: Ova je funkcija dostupna s premium kartama, u određenim područjima.

Na navigacijskoj ili ribolovnoj karti možete prikazati statičke ili animirane pokazivače stanica za predviđanje morskih mijena i smjera struje.

- 1 Na navigacijskoj ili ribolovnoj karti odaberite **Izbornik > Izbornik karte > Postavljanje karte > Mors. mij.i str.**
- 2 Odaberite opciju:
 - Za prikaz pokazivača stanica za mjerenje morskih struja i stanica za predviđanje morskih mijena na karti odaberite **Uključe..**
 - Za prikaz animiranih stanica za mjerenje morskih struja i stanica za predviđanje morskih mijena na karti odaberite **Animirano.**

Prikaz satelitskih slika na navigacijskoj karti

NAPOMENA: Ova je funkcija dostupna s premium kartama, u određenim područjima.

Dijelove navigacijske karte koji se odnose na kopno, more ili oba dijela možete prekriti satelitskim slikama visoke rezolucije.

NAPOMENA: Kad su omogućene, satelitske slike visoke rezolucije prisutne su samo pri nižim razinama zumiranja. Ako ne možete vidjeti slike visoke rezolucije u svojem opcionalnom području karte, možete odabrati **+** za povećanje prikaza. Možete i povećati razinu detalja promjenom pojedinosti zumiranja na karti.



- 1 Na navigacijskoj karti odaberite **Izbornik > Izbornik karte > Postavljanje karte > Satel. fotograf.**
- 2 Odaberite opciju:
 - Odaberite **Samo kopno** za prikaz standardnih kartografskih podataka na vodi, s kopnom prekrivenim fotografijama.
 - Odaberite **Foto-karta** za prikaz fotografija na vodi i kopnu uz određeno zatamnjenje. Zatamnjenje fotografije podesite pomoću klizača. Što je postotak veći, više će satelitskih fotografija pokrivati i kopno i vodu.

Pregled fotografija orijentira iz zraka

Ako na navigacijskoj karti želite pregledavati fotografije iz zraka, u postavkama karte morate uključiti opciju Satel. fotograf.

NAPOMENA: Ova je funkcija dostupna s premium kartama, u određenim područjima.

Možete koristiti fotografije orijentira, marina i luka iz zraka kako biste se orijentirali ili upoznali s marinom ili lukom prije dolaska.

- 1 Na navigacijskoj karti odaberite ikonu fotoaparata:
 - Za prikaz fotografije iz zraka odaberite .
 - Za prikaz fotografije iz iste perspektive odaberite . Fotografija slikana iz položaja fotoaparata, u smjeru u kojem pokazuje stožac.

- 2 Odaberite **Zračna fotografija**.







Sustav za automatsko identificiranje

Sustav za automatsko identificiranje (AIS) omogućuje vam identifikaciju i praćenje drugih plovila i upozorava vas na promet u području. Kada ga priključite na vanjski AIS uređaj, ploter će moći prikazati neke AIS informacije o drugim plovilima koja se nalaze unutar dometa, koja su opremljena transponderom i koja aktivno emitiraju AIS informacije.

Informacije prijavljene za svako od plovila uključuju identitet pomorske mobilne službe (MMSI), lokaciju, GPS brzinu, GPS smjer, vrijeme proteklo od posljednjeg prijavljenog položaja plovila, najbliži pristup i vrijeme do najbližeg pristupa.

Neki modeli plotera podržavaju i praćenje vojnih snaga pomoću sustava Blue Force Tracking. Plovila koja se prate pomoću sustava Blue Force Tracking na ploteru su prikazana plavo-zelenom bojom.

Simboli određivanja AIS cilja

Simbol	Opis
	AIS plovilo. Plovilo prijavljuje AIS informacije. Smjer u kojemu trokut pokazuje označava smjer u kojemu se AIS plovilo kreće.
	Cilj je odabran.
	Cilj je aktiviran. Cilj izgleda veći na karti. Zelena linija pridružena cilju označava smjer cilja. Ako su postavke pojedinosti podešene na Prikaži, MMSI, brzina i smjer plovila prikazuju se ispod cilja. Ako je izgubljen AIS prijenos od plovila, prikazat će se poruka.
	Cilj je izgubljen. Zeleni X označava kako je AIS prijenos s plovila izgubljen, a ploter prikazuje natpis poruke s upitom treba li se plovilo i dalje pratiti. Prestanete li pratiti plovilo, s karte ili 3D prikaza karte nestat će simbol izgubljenog cilja.
	Opasni cilj u dometu. Cilj treperi dok se oglašava alarm i prikazuje se poruka. Nakon što je alarm potvrđen, puni crveni trokut s pridruženom crvenom linijom označit će lokaciju i smjer cilja. Ako je alarm za sudar u sigurnoj zoni isključen, cilj će treperiti, ali zvučni se alarm neće oglasiti i natpis alarma neće se prikazati. Ako je izgubljen AIS prijenos od plovila, prikazat će se poruka.
	Opasni cilj je izgubljen. Crveni X označava kako je AIS prijenos s plovila izgubljen, a ploter prikazuje poruku s upitom treba li se plovilo i dalje pratiti. Prestanete li pratiti plovilo, s karte ili 3D prikaza karte nestat će simbol izgubljenog cilja.
	Lokacija ovog simbola upućuje na najbližu točku približavanja opasnom cilju, a brojevi pored simbola označavaju vrijeme do najbliže točke približavanja tom cilju.

NAPOMENA: Plovila koja se prate pomoću sustava Blue Force Tracking označena su plavo-zelenom bojom neovisno o njihovom statusu.

Smjer i planirani kurs aktiviranih AIS ciljeva

Nakon što aktivirani AIS cilj prikaže informacije o smjeru i kopnenom kursu, smjer cilja prikazat će se na karti u obliku neprekinute linije i bit će pridružen simbolu AIS cilja. Linija smjera ne prikazuje se na 3D prikazu karte.

Planirani kurs aktiviranog AIS cilja prikazuje se u obliku isprekidane linije na karti ili 3D prikazu karte. Dužina planirane linije kursa temelji se na vrijednosti planirane postavke smjera. Ako aktivirani AIS cilj ne emitira podatke o brzini ili se plovilo ne pomiče, linija planiranog kursa neće se prikazati. Podaci o promjenama u brzini, kopnenom kursu ili brzini skretanja koje emitira plovilo mogu utjecati na izračun planirane linije kursa.

Kada podaci o kopnenom kursu, smjeru i brzini skretanja dođu iz aktiviranog AIS cilja, planirani kurs cilja izračunava se na temelju podataka o kopnenom kursu i brzini skretanja. Smjer kojim cilj skreće, a koji se također temelji na podacima o brzini skretanja, određen je smjerom zavoja na krajevima linije smjera. Dužina zavoja se ne mijenja.



Kada podaci o kopnenom kursu i smjeru dođu iz aktiviranog AIS cilja, bez navođenja podataka o brzini skretanja, planirani kurs cilja izračunava se na temelju podataka o kopnenom kursu.

Prikaz AIS i MARPA plovila na karti ili na 3D prikazu karte

Za prikaz AIS plovila na karti morate imati vanjski AIS uređaj i aktivne signale transpondera s drugih plovila. Mini automatsko radarsko sredstvo za iscrtavanje (MARPA) funkcionira s radarom.

Možete konfigurirati način prikaza drugih plovila na karti ili na 3D prikazu karte. Raspon prikaza i MARPA postavke konfigurirane za jednu kartu ili jedan 3D prikaz karte primjenjuju se samo na tu kartu ili na taj 3D prikaz karte. Pojednosti, planirani smjer i postavke staza konfigurirane za jednu kartu ili jedan 3D prikaz karte primjenjuju se na sve karte i na sve 3D prikaze karte.

- 1 Na karti ili 3D prikazu karte odaberite **Izbornik > Izbornik karte > Druga plovila > Postavljanje zaslona**.
- 2 Odaberite opciju:
 - Za određivanje udaljenosti od svoje lokacije na kojoj se prikazuju AIS plovila, odaberite **Rasp. prikaza**, a zatim odaberite udaljenost.
 - Za prikaz plovila s oznakom MARPA odaberite **MARPA > Prikaži**.
 - Za prikaz pojedinosti o plovilima s aktivacijom AIS i oznakom MARPA odaberite **Pojednosti > Prikaži**.
 - Za postavljanje vremena za planirani smjer za plovila s aktivacijom AIS i oznakom MARPA odaberite **Planirani smjer** i unesite vrijeme.
 - Za prikaz tragova AIS plovila odaberite duljinu prikazanog traga pomoću staze, odaberite **Staze** i unesite duljinu.

Aktivacija cilja za AIS plovilo

- 1 Na karti ili 3D prikazu karte odaberite AIS plovilo.
- 2 Odaberite **AIS plovilo > Aktiviraj cilj**.

Pregled informacija o ciljanom AIS plovilu

Možete pregledati status AIS signala, MMSI, GPS brzinu, GPS smjer i druge informacije prijavljene za ciljano AIS plovilo.

- 1 Na karti ili 3D prikazu karte odaberite AIS plovilo.
- 2 Odaberite **AIS plovilo**.

Deaktivacija cilja za AIS plovilo

- 1 Na karti ili 3D prikazu karte odaberite AIS plovilo.
- 2 Odaberite **AIS plovilo > Deaktiviraj**.

Prikaz popisa AIS i MARPA prijettji

- 1 Na karti ili 3D prikazu karte odaberite **Izbornik > Druga plovila > Popis > Prikaži**.
- 2 Odaberite vrste prijettji koje će biti uključene u popis.

Postavljanje alarma za sudar u sigurnoj zoni

Za postavljanje alarma za sudar s AIS uređajem ili radarom mora biti povezan kompatibilan uređaj za iscrtavanje.

Alarm za sudar u sigurnoj zoni koristi se samo uz AIS i MARPA. MARPA funkcionira uz radar. Sigurna zona koristi se za izbjegavanje sudara i može se prilagoditi.

- 1 Odaberite **Postavke > Alarmi > AIS > Alarm za sudar > Uključe..**

Kada objekt s oznakom MARPA ili plovilo s aktivacijom AIS uđu u područje sigurne zone oko vašeg plovila, prikazuje se natpis poruke i oglašava se alarm. Objekt je i na zaslonu označen kao opasan. Kad je alarm isključen, natpis poruke i zvučni signal su isključeni, ali je objekt na zaslonu još uvijek označen kao opasan.
- 2 Odaberite **Domet**.
- 3 Odaberite udaljenost za radijus sigurne zone oko plovila.
- 4 Odaberite **Vrijeme do**.
- 5 Odaberite vrijeme u koje će se alarm oglasiti ako se ustanovi da će objekt ući u sigurnu zonu.

Na primjer, ako želite biti obaviješteni o ulasku 10 minuta ranije, postavite Vrijeme do na 10, a alarm će se oglasiti 10 minuta prije nego što objekt uđe u sigurnu zonu.

AIS signali pomoći





Kad se aktiviraju, samostalni uređaji za AIS signale pomoći emitiraju izvješća o položaju u slučaju nužde. Uređaj za iscrtavanje može primiti signale s odašiljača za potragu i spašavanje (SART), radio signalizacije za označavanje položaja (EPIRB) i drugih MOB signala. Signali pomoći razlikuju se od standardnih AIS signala pa izgledaju drugačije na uređaju za iscrtavanje. Umjesto praćenja signala pomoći kako biste izbjegli sudar, pratite ih za lociranje i pomoć plovilu ili osobi.

Navigiranje do signala pomoći

Kad primite signal pomoći, pojavit će se alarm signala pomoći.

Odaberite **Pregledaj > Idi na** kako biste započeli navigaciju do signala.

Simboli određivanja AIS uređaja za signale pomoći

Simbol	Opis
	Emitiranje AIS uređaja za signale pomoći. Odaberite za pregled više podataka o emitiranju i početku navigacije.
	Signal je izgubljen.
	Testiranje signala. Javlja se kad plovilo započne ispitivanje uređaja za signale pomoći i ne predstavlja stvarnu opasnost.
	Probni signal je izgubljen.

Omogućivanje upozorenja na ispitivanje AIS odašiljača

Kako biste izbjegli primanje većeg broja upozorenja na ispitivanje i simbola u napučenim područjima poput marina, možete odabrati da primete ili ignorirate testne poruke AIS odašiljača. Ako želite ispitati AIS uređaj za hitne slučajeve, morate omogućiti primanje upozorenja na ispitivanje na uređaju za iscrtavanje.

- 1 Odaberite **Postavke > Alarmi > AIS**.
- 2 Odaberite opciju:
 - Za primanje ili ignoriranje testnih signala Radio signalizacije za označavanje položaja u hitnim slučajevima odaberite **AIS-EPIRB test**.
 - Za primanje ili ignoriranje testnih signala Čovjek u moru (MOB) odaberite **AIS-MOB test**.
 - Za primanje ili ignoriranje testnih signala Odašiljač za potragu i spašavanje (SART) odaberite **AIS SART test**.

Isključivanje AIS prijema

Primanje AIS signala uključeno je po zadanim postavkama.

Odaberite **Postavke > Druga plovila > AIS > Isključi**.

Sve AIS funkcije onemogućene su na svim kartama i 3D prikazima karte. To uključuje praćenje i određivanje cilja AIS plovila, alarme za sudar koji rezultiraju iz praćenja i određivanja cilja AIS plovila te prikaz podataka o AIS plovilima.

Postavka karte i 3D prikaza karte

NAPOMENA: Nisu sve postavke primjenjive na sve karte i 3D prikaze karte. Za neke opcije potrebne su premium karte ili priključeni dodaci, kao što je radar.

Ove se postavke odnose na karte i 3D prikaze karte, osim radarskog prekrivanja i karte Fish Eye 3D (**Postavke karte Fish Eye 3D**).

Na karti ili 3D prikazu karte odaberite **Izbornik > Izbornik karte**.

Međutočke i trase: Pogledajte **Postavke tragova i točaka na kartama i prikazima karte**.

Druga plovila: Pogledajte **Postavke za druga plovila na kartama i prikazima karata**.

Površin. radar: Prikazuje detalje površinskog radara na prikazu karte Perspective 3D ili Mariner's Eye 3D.

Meteorološki radar: Prikazuje detalje meteorološkog radara na prikazu karte Perspective 3D ili Mariner's Eye 3D.

Navig. oznake: Prikazuje navigacijske oznake na Ribolovnoj karti.

Layline linije: Služi za podešavanje layline linija u načinu rada za jedrenje ([Postavke layline linija](#)).

Postavljanje karte: Pogledajte [Postavke za navigacijsku i ribolovnu kartu](#).

Izgled karte: Pogledajte [Postavke izgleda karte](#). To se može prikazati u izborniku Postavljanje karte.

Postavke za navigacijsku i ribolovnu kartu

NAPOMENA: Nisu sve postavke primjenjive na sve karte i 3D prikaze karte. Neke postavke zahtijevaju vanjske dodatke ili odgovarajuće premium karte.

Na navigacijskoj karti ili ribolovnoj karti odaberite **Izbornik > Izbornik karte > Postavljanje karte**.

Satel. fotograf.: Prikazuje satelitske slike visoke rezolucije na dijelovima kopna ili na dijelovima kopna i mora na navigacijskoj karti ako se koriste određene premium karte ([Prikaz satelitskih slika na navigacijskoj karti](#)).

Maska za vodu: Omogućuje sjenčanje reljefa koje prikazuje gradijent dna sa sjenčanjem ili slike sonara koje pomažu u identifikaciji gustoće dna. Ova je značajka dostupna samo s nekim premium kartama.

Mors. mij. i str.: Prikazuje indikatore stanica za mjerenje i predviđanje morskih mijena ([Prikaz i konfiguriranje morskih mijena i struja](#)) i omogućuje klizača plime i struje koji postavlja vrijeme prijave određenih plima i struja na karti.

Ruže: Prikazuje ružu kompasa oko plovila koji označava smjer kompasa okrenut u smjeru plovila. Smjer stvarnog ili manifestnog vjetrova prikazat će se ako je uređaj za iscrtavanje priključen na kompatibilni pomorski senzor vjetrova. U načinu rada za jedrenje na ruži vjetrova prikazuju se stvarni i manifestni vjetar.

Razina jezera: Postavlja trenutnu razinu vode jezera. Ova je značajka dostupna samo s nekim premium kartama.

Umetn. karta: Prikazuje malu mapu u središtu vaše trenutne lokacije.

Vrijeme: Određuje koje će se vremenske stavke prikazivati na karti kada je uređaj za iscrtavanje priključen na kompatibilni meteorološki prijemnik s aktivnom pretplatom. Potrebna je kompatibilna, priključena antena i aktivna pretplata.

Izgled karte: Pogledajte [Postavke izgleda karte](#).

Postavke tragova i točaka na kartama i prikazima karte

Na karti ili 3D prikazu karte odaberite **Izbornik > Izbornik karte > Međutočke i trase**.

Trase: Prikazuje tragove na karti ili 3D prikazu karte.

Točke: Prikazuje popis točaka ([Pregled popisa svih međutočaka](#)).

Stvori međutočku: Stvara novu točku.

Prikaz točke: Postavlja način prikaza točaka na karti.

Aktivni tragovi: Prikazuje izbornik s opcijama aktivnog traga.

Spremljene trase: Prikazuje popis spremljenih tragova ([Prikaz popisa spremljenih trasa](#)).

Prikaz trasa: Postavlja koji će se tragovi prikazati na karti na temelju boje traga.

Postavke izgleda karte

Možete podesiti izgled različitih prikaza karte. Svaka je postavka specifična za vrstu prikaza karte u kojem se nalazite.

NAPOMENA: Nisu sve postavke primjenjive na sve karte i 3D prikaze karti te modele uređaja za iscrtavanje. Za neke opcije potrebne su premium karte ili priključeni dodaci, kao što je radar.

Na karti ili 3D prikazu karte odaberite **Izbornik > Izbornik karte > Postavljanje karte > Izgled karte**.

Orijentacija: Postavlja perspektivu karte.

Pojedinosť: Podešava količinu pojedinosti koje se prikazuju na karti pri različitim razinama zumiranja.

Linija smjera: Prikazuje i podešava pramčanicu, odnosno liniju nacrtanu na karti od pramca plovila u smjeru kretanja i postavlja izvor podataka za pramčanicu.

Karta svijeta: Koristi osnovnu kartu svijeta ili kartu osjenčanog reljefa. Ove su razlike vidljive samo kad je karta previše udaljena da bi se vidjela detaljna karta.

Dubine točke: Uključuje podatke o dubini i postavlja opasnu dubinu. Dubine točke koje su jednake ili pliće od opasne dubine označene su crvenim tekstom.

Sigurn. sjenč.: Postavlja sjenčanje od obalne linije do navedene dubine.

Sjenčanje rasp. dubina: Određuje gornju i donju dubinu za sjenčanje između njih.

Simboli: Prikazuje i konfigurira izgled raznih simbola na karti, kao što su ikona plovila, simboli navigacijskih sredstava, kopnene točke interesa i sektori svjetla.

Umetn. karta: Prikazuje kartu uvećanu na položaj plovila u kutu glavne karte.

Stil: Postavlja izgled karte na 3D terenu.

Boje opasnosti: Plitku vodu i kopno prikazuje u različitim bojama. Plava predstavlja duboku vodu, žuta plitku, a crvena vrlo plitku vodu.

Sigurna dubina: Postavlja izgled sigurne dubine za kartu Mariner's Eye 3D.

NAPOMENA: Ova postavka utječe samo na izgled boja opasnosti na karti Mariner's Eye 3D. Ona ne utječe na postavku automatskog navođenja za dubinu sigurne vode ili na postavku sonara za alarm za plitku vodu.

Prsteni dometa: Prikazuje i konfigurira izgled prstenova dometa, što vam pomaže u vizualizaciji udaljenosti u nekim prikazima karte.

Širina prometn.: Označava širinu navigacijske linije, odnosno grimizne linije koja u nekim prikazima karte označava kurs do odredišta.

Postavke za druga plovila na kartama i prikazima karata

NAPOMENA: Za ove opcije potrebno je priključiti dodatnu opremu kao što je AIS prijemnik ili VHF radio uređaj.

Na karti ili 3D prikazu karte odaberite **Izbornik > Izbornik karte > Druga plovila**.

Popis: Prikazuje popis AIS i MARPA plovila.

DSC: Prikazuje DSC popis i postavlja DSC staze na kartu.

Alarm za sudar: Postavlja alarm za sudar u sigurnoj zoni ([Postavljanje alarma za sudar u sigurnoj zoni](#)).

Postavljanje zaslona: Pogledajte [Prikaz AIS i MARPA plovila na karti ili na 3D prikazu karte](#).

Postavke layline linija

U načinu rada za jedrenje ([Postavljanje vrste plovila](#)) na navigacijskoj karti mogu se prikazati layline linije. Layline linije mogu biti vrlo korisne tijekom utrka.

Na navigacijskoj karti odaberite **Izbornik > Izbornik karte > Jedrenje > Layline linije**.

Zaslon: Postavlja način prikaza layline linija i plovila na karti i dužinu layline linija.

Kut jedrenja: Omogućava odabir načina na koji će uređaj izračunavati layline linije. Opcija Stvarno izračunava layline linije pomoću kuta vjetra koji je izmjerio senzor vjetra. Opcija Ručno izračunava layline linije pomoću ručno unesenog privjetrinskog i zavjetrinskog kuta.

Korekcija plime: Ispravlja layline linije ovisno o morskim mijenama.

Postavke karte Fish Eye 3D

NAPOMENA: Ova je funkcija dostupna s premium kartama, u određenim područjima.

Na prikazu karte Fish Eye 3D odaberite **Izbornik > Izbornik karte**.

Prikaži: Postavlja perspektivu 3D prikaza karte.

Trase: Prikazuje trase.

Sonarni stožac: Prikazuje stožac koji označava područje pokriveno sondom.

Simboli riba: Prikazuje pronađene ribe.

Navigacija pomoću uređaja za iscrtavanje

⚠ OPREZ

Ako vaše plovilo ima sustav autopilota, na svako upravljačko kormilo mora se postaviti namjenski upravljački zaslon autopilota kako bi se onemogućio sustav autopilota.

Automatsko navođenje temelji se na elektroničkim kartografskim podacima. Ti podaci ne osiguravaju izbjegavanje prepreka i premale dubine. Pažljivo usporedite kurs s onim što vizualno uočite i izbjegavajte kopno, plitku vodu i druge prepreke koje bi vam se mogle naći na putu.

Kada koristite opciju **Idi na**, izravni i ispravljeni kurs mogli bi ići preko kopna ili plitke vode. Kopno, plitku vodu i ostale opasnosti izbjegavajte koristeći vizualne informacije.

NAPOMENA: Automatsko navođenje dostupno je s premium kartama, u određenim područjima.

NAPOMENA: Prikazi karte Mariner's Eye 3D i Fish Eye 3D dostupni su s premium kartama, u određenim područjima.

NAPOMENA: Karta za ribolov na pučini dostupna je s premium kartama, u određenim područjima.

Za navigaciju morate odabrati odredište, odrediti kurs ili stvoriti rutu i pratiti kurs ili rutu. Kurs ili rutu možete pratiti na navigacijskoj karti, ribolovnoj karti, karti Perspective 3D ili Mariner's Eye 3D.

Kurs do odredišta možete postaviti i slijediti na jedan od tri načina: **Idi na**, **Ruta do** ili **Aut. navođ.**

Idi na: Vodi vas izravno do odredišta. Ovo je standardni način navigiranja do odredišta. Ploter do odredišta stvara ravnu liniju kursa ili liniju navigacije. Putanja će možda prelaziti preko kopna ili drugih prepreka.

Ruta do: Stvara rutu od vaše lokacije do odredišta koja omogućava i dodatna skretanja. Ova metoda stvara ravnu liniju kursa do odredišta, ali vam omogućuje da ruti dodate skretanja kako biste izbjegli kopno i druge prepreke.

Aut. navođ.: Stvara put do odredišta pomoću automatskog navođenja. Ova je mogućnost dostupna samo uz upotrebu kompatibilne premium karte na kompatibilnom ploteru. Stvara liniju navigacije skretanje-po-skretanje izbjegavajući kopno i druge prepreke. Linija navigacije temelji se na podacima karte i sigurnoj dubini, sigurnoj visini i postavkama plotera za udaljenost od obale koje postavlja korisnik. Ploter pomoću ovih postavki i podataka karte stvara liniju navigacije koja zaobilazi sva područja između trenutne lokacije i odredišta kroz koja se ne može proći.

Ako koristite kompatibilan Garmin autopilot povezan s ploterom pomoću tehnologije NMEA 2000®, autopilot će slijediti rutu za automatsko navođenje.

Osnovna pitanja o navigaciji

Pitanje	Odgovor
Kako postići da me uređaj za iscrtavanje usmjeri kamo želim ići?	Krećite se pomoću opcije Idi na . Pogledajte Postavljanje i praćenje izravnog kursa pomoću opcije Idi na .
Kako postići da me uređaj navodi ravnom linijom (umanjujući odstupanja na minimum) do lokacije koristeći najkraći put od trenutne lokacije?	Odredite rutu s jednom dionicom i krećite se njome pomoću opcije Ruta do . Pogledajte Stvaranje rute i navigiranje s vaše trenutne lokacije .
Kako postići da me uređaj navodi do lokacije zaobilazeći pritom ucrtane prepreke?	Odredite rutu s više dionica i krećite se njome pomoću opcije Ruta do . Pogledajte Stvaranje rute i navigiranje s vaše trenutne lokacije .
Kako postići da uređaj upravlja automatskim pilotom?	Krećite se pomoću opcije Ruta do . Pogledajte Stvaranje rute i navigiranje s vaše trenutne lokacije .
Može li uređaj stvoriti putanju za mene?	Ako imate premium karte koje podržavaju automatsko navođenje i nalazite se u području pokrivenom značajkom automatskog navođenja, možete navigirati pomoću automatskog navođenja. Pogledajte Postavljanje i praćenje puta za Automatsko navođenje .
Kako promijeniti postavke automatskog navođenja za svoje plovilo?	Pogledajte Konfiguracija linije automatskog navođenja .

Odredišta

Odredišta možete odabrati pomoću raznih karti i 3D prikaza karte ili pomoću popisa.

Pretraživanje odredišta prema nazivu

Spremljene međutočke, rute, trase i odredišta pomorskih usluga možete pretraživati prema nazivu.

1 Odaberite **Informacije > Usluge > Traži po nazivu**.

2 Unesite barem dio naziva svojeg odredišta.

3 Po potrebi odaberite **Got..**

Prikazat će se 50 najbližih odredišta koja odgovaraju kriterijima vašeg pretraživanja.

4 Odaberite odredište.

Odabir odredišta pomoću navigacijske karte

Na navigacijskoj karti odaberite odredište.

Pretraživanje odredišta pomorskih usluga

NAPOMENA: Ova je funkcija dostupna s premium kartama, u određenim područjima.

Uređaj za iscrtavanje sadrži informacije o tisućama odredišta na kojima se nude pomorske usluga.

1 Odaberite **Informacije > Usluge**.

2 Odaberite **Usluge na pučini** ili **Usluge na kopnu**.

3 Po potrebi odaberite kategoriju pomorske usluge.

Uređaj za iscrtavanje prikazuje popis najbližih lokacija te udaljenost i smjer do svake od njih.

4 Odaberite odredište.

Možete odabrati Sljedeća stranica ili Prethodna stranica za prikaz dodatnih informacija ili prikaz lokacije na karti.

Međutočke

Međutočke su lokacije koje snimate i spremate u uređaj.

Označavanje trenutne lokacije kao međutočke

Na bilo kojem zaslonu dodirnite **Označi**.

Stvaranje međutočke na drugoj lokaciji

- 1 Odaberite **Informacije > Korisnički podaci > Točke > Stvori međutočku**.
- 2 Odaberite opciju:
 - Za stvaranje međutočke na temelju koordinata odaberite **Upiši koordinate** i unesite koordinate.
 - Za stvaranje međutočke pomoću karte odaberite **Koristi kartu**, odaberite lokaciju i odaberite **Odaberi**.

Označavanje lokacije SOS poziva

Možete označiti lokaciju SOS poziva. Ako je Garmin VHF radio povezan pomoću tehnologije NMEA 2000, možete odabrati različite vrste SOS poziva kao što su čovjek u moru i piratstvo.

- 1 Na početnom zaslonu odaberite **SOS**.
- 2 Odaberite vrstu SOS poziva.
- 3 Po potrebi odaberite **OK** kako biste pokrenuli navigaciju do lokacije čovjeka u moru.

Ako ste odabrali OK, ploter postavlja izravan kurs natrag do lokacije. Ako ste odabrali drugu vrstu SOS poziva, pojedini pozivi poslani su na VHF radio. Poziv morate poslati pomoću radija.

Pregled popisa svih međutočaka

Odaberite **Informacije > Korisnički podaci > Točke**.

Uređivanje spremljene međutočke

- 1 Odaberite **Informacije > Korisnički podaci > Točke**.
- 2 Odaberite međutočku.
- 3 Odaberite **Pregledaj > Uredi**.
- 4 Odaberite opciju:
 - Za dodavanje naziva odaberite **Naziv** i zatim unesite naziv.
 - Za promjenu simbola odaberite **Simbol**.
 - Za promjenu dubine odaberite **Dubina**.
 - Za promjenu temperature vode odaberite **Temperatura vode**.
 - Za promjenu komentara odaberite **Komentar**.

Pomicanje spremljene međutočke

- 1 Odaberite **Informacije > Korisnički podaci > Točke**.
- 2 Odaberite međutočku.
- 3 Odaberite **Pregledaj > Pomakni**.
- 4 Naznačite novu lokaciju međutočke:
 - Odaberite **Koristi kartu** kako biste pomaknuli međutočku dok koristite kartu, odaberite novu lokaciju na karti i zatim odaberite **Pomakni točku**.
 - Odaberite **Upiši koordinate** kako biste premjestili međutočku upotrebom koordinata i unesite nove koordinate.

Pretraživanje i navigacija do spremljene međutočke

OPREZ

Automatsko navođenje temelji se na elektroničkim kartografskim podacima. Ti podaci ne osiguravaju izbjegavanje prepreka i premale dubine. Pažljivo usporedite kurs s onim što vizualno uočite i izbjegavajte kopno, plitku vodu i druge prepreke koje bi vam se mogle naći na putu.

Kada koristite opciju **Idi na**, izravni i ispravljeni kurs mogli bi ići preko kopna ili plitke vode. Kopno, plitku vodu i ostale opasnosti izbjegavajte koristeći vizualne informacije.

NAPOMENA: Automatsko navođenje dostupno je s premium kartama, u određenim područjima.

Za navigiranje do međutočke morate ju prvo stvoriti.

- 1 Odaberite **Informacije > Korisnički podaci > Točke**.
- 2 Odaberite međutočku.
- 3 Odaberite **Navigiraj do**.
- 4 Odaberite opciju:
 - Za izravno navigiranje do lokacije **Idi na**.
 - Za stvaranje rute s uključenim skretanjima do lokacije odaberite **Ruta do**.
 - Za upotrebu automatskog navođenja odaberite **Aut. navođ.**
- 5 Pregledajte kurs koji je označen grimiznom linijom.

NAPOMENA: Kada koristite Automatsko navođenje, sivi dio bilo koje grimizne linije znači da Automatsko navođenje ne može izračunati dio linije za Automatsko navođenje. To se događa zbog postavki za minimalnu sigurnu dubinu vode i minimalnu sigurnu visinu prepreke.

- 6 Pratite grimiznu liniju i upravljajte tako da izbjegnute kopno, plitku vodu i druge prepreke.

Brisanje međutočke ili točke MOB

- 1 Odaberite **Informacije > Korisnički podaci > Točke**.
- 2 Odaberite međutočku ili MOB.
- 3 Odaberite **Pregledaj > Izbriši**.

Brisanje svih međutočaka

Odaberite **Informacije > Korisnički podaci > Bris. koris. podataka > Točke > Sve**.

Postavljanje i praćenje izravnog kursa pomoću opcije **Idi na**

OPREZ

Kada koristite opciju **Idi na**, izravni i ispravljeni kurs mogli bi ići preko kopna ili plitke vode. Kopno, plitku vodu i ostale opasnosti izbjegavajte koristeći vizualne informacije.

Možete postaviti i pratiti izravni kurs od svoje trenutne lokacije do odabranog odredišta.

- 1 Odaberite odredište (**Odredišta**).
- 2 Odaberite **Navigiraj do > Idi na**.

Prikazat će se grimizna linija. U središtu grimizne linije nalazi se tanja ljubičasta linija koja predstavlja ispravljeni kurs od vaše trenutne lokacije do odredišta. Ispravljeni kurs je dinamičan i, ako skrenete s kursa, pomicat će se s vašim plovilom.
- 3 Pratite grimiznu liniju i upravljajte tako da izbjegnute kopno, plitku vodu i druge prepreke.
- 4 Nađete li se izvan kursa, pratite ljubičastu liniju (ispravljeni kurs) kako biste došli do odredišta ili se vratite do grimizne linije.

Rute

Stvaranje rute i navigiranje s vaše trenutne lokacije

Na navigacijskoj karti ili ribolovnoj karti možete stvoriti rutu i odmah njome navigirati. Ovaj postupak ne sprema rutu ili podatke o međutočki.

NAPOMENA: Karta za ribolov na pučini dostupna je s premium kartama, u određenim područjima.

- 1 Odaberite odredište s navigacijske ili ribolovne karte.
- 2 Odaberite **Navigiraj do > Ruta do**.
- 3 Odaberite lokaciju za posljednje skretanje prije odredišta.
- 4 Odaberite **Dodaj skretanje**.
- 5 Prema potrebi ponovite korake 3 i 4 te dodajte još skretanja, krećući se unatrag od odredišta do trenutne lokacije plovila.

Posljednje skretanje koje ćete dodati trebalo bi biti prvo skretanje koje ćete obaviti ploveći s trenutne lokacije. To bi trebalo biti skretanje koje je najbliže vašem plovilu.

- 6 Po potrebi odaberite **Izbornik**.
- 7 Odaberite **Navigiraj rutom**.
- 8 Pregledajte kurs koji je označen grimiznom linijom.
- 9 Pratite grimiznu liniju i upravljajte tako da izbjegnute kopno, plitku vodu i druge prepreke.

Stvaranje i spremanje rute

Ovim postupkom spremite ćete rutu i sve pripadajuće međutočke. Početna točka može biti vaša trenutna lokacija ili neka druga lokacija.

- 1 Odaberite **Informacije > Korisnički podaci > Rute i put. aut. navod.** > **Nova ruta > Koristi kartu**.
- 2 Odaberite početnu točku rute.
- 3 Odaberite **Dodaj skretanje**.
- 4 Na karti odaberite lokaciju sljedećeg skretanja.
- 5 Odaberite **Dodaj skretanje**.
Uređaj za iscrtavanje položaj skretanja označava međutočkom.
- 6 Prema potrebi ponovite korake 4 i 5 kako biste dodali još skretanja.
- 7 Odaberite krajnje odredište.

Prikaz popisa ruta

Odaberite **Informacije > Korisnički podaci > Rute i put. aut. navod.**

Uređivanje spremljene rute

Možete promijeniti naziv rute ili skretanja koja ruta sadrži.

- 1 Odaberite **Informacije > Korisnički podaci > Rute i put. aut. navod.**
- 2 Odaberite rutu.
- 3 Odaberite **Pregledaj > Uredi rutu**.
- 4 Odaberite opciju:
 - Za promjenu naziva odaberite **Naziv** i unesite naziv.
 - Za odabir međutočke s popisa skretanja odaberite **Uredi skretanja > Koristi popis skretanja** i zatim odaberite međutočku s popisa.
 - Za odabir skretanja putem karte odaberite **Uredi skretanja > Koristi kartu** i odaberite lokaciju na karti.

Pretraživanje i navigacija spremljenom rutom

Kako biste dobili mogućnost pregledavanja popisa ruta i navigacije jednom od njih, morate stvoriti i spremiti barem jednu rutu.

- 1 Odaberite **Informacije > Korisnički podaci > Rute i put. aut. navod.**
- 2 Odaberite rutu.
- 3 Odaberite **Navigiraj do**.
- 4 Odaberite opciju:
 - Za navigaciju rutom od točke koja je prilikom stvaranja rute određena kao početna odaberite **Unaprijed**.
 - Za navigaciju rutom od točke koja je prilikom stvaranja rute određena kao odredišna odaberite **Unatrag**.

Prikazat će se grimizna linija. U središtu grimizne linije nalazi se tanja ljubičasta linija koja predstavlja ispravljeni kurs od vaše trenutne lokacije do odredišta. Ispravljeni kurs je dinamičan i, ako skrenete s kursa, pomicat će se s vašim plovilom.
- 5 Pregledajte kurs koji je označen grimiznom linijom.
- 6 Pratite grimiznu liniju uz svaku od dionica rute kako biste izbjegli kopno, plitku vodu i ostale prepreke.

- 7 Nađete li se izvan kursa, pratite ljubičastu liniju (ispravljeni kurs) kako biste došli do odredišta ili se vratite do grimizne linije.

Pretraživanje i navigacija paralelno sa spremljenom rutom

Kako biste dobili mogućnost pregledavanja popisa ruta i navigacije jednom od njih, morate stvoriti i spremiti barem jednu rutu.

- 1 Odaberite **Informacije > Korisnički podaci > Rute i put. aut. navod.**
- 2 Odaberite rutu.
- 3 Odaberite **Navigiraj do**.
- 4 Odaberite **Pomak** za navigaciju paralelno s rutom, pomičući je za određenu udaljenost.
- 5 Naznačite kako navigirati rutom:
 - Za navigaciju rutom od točke koja je prilikom stvaranja rute određena kao početna, pa do lijeve strane originalne rute odaberite **Naprijed - lijevo**.
 - Za navigaciju rutom od točke koja je prilikom stvaranja rute određena kao početna, pa do desne strane originalne rute odaberite **Naprijed - desno**.
 - Za navigaciju rutom od točke koja je prilikom stvaranja rute određena kao odredišna, pa do lijeve strane originalne rute odaberite **Unatrag - lijevo**.
 - Za navigaciju rutom od točke koja je prilikom stvaranja rute određena kao odredišna, pa do desne strane originalne rute odaberite **Unatrag - desno**.
- 6 Po potrebi odaberite **Got.**
Prikazat će se grimizna linija. U središtu grimizne linije nalazi se tanja ljubičasta linija koja predstavlja ispravljeni kurs od vaše trenutne lokacije do odredišta. Ispravljeni kurs je dinamičan i, ako skrenete s kursa, pomicat će se s vašim plovilom.
- 7 Pregledajte kurs koji je označen grimiznom linijom.
- 8 Pratite grimiznu liniju uz svaku od dionica rute kako biste izbjegli kopno, plitku vodu i ostale prepreke.
- 9 Nađete li se izvan kursa, pratite ljubičastu liniju (ispravljeni kurs) kako biste došli do odredišta ili se vratite do grimizne linije.

Brisanje spremljene rute

- 1 Odaberite **Informacije > Korisnički podaci > Rute i put. aut. navod.**
- 2 Odaberite rutu.
- 3 Odaberite **Pregledaj > Izbriši**.

Brisanje svih spremljenih ruta

Odaberite **Informacije > Korisnički podaci > Bris. koris. podataka > Rute i put. aut. navod.**

Automatsko Navođenje



Automatsko navođenje temelji se na elektroničkim kartografskim podacima. Ti podaci ne osiguravaju izbjegavanje prepreka i premale dubine. Pažljivo uspedite kurs s onim što vizualno uočite i izbjegavajte kopno, plitku vodu i druge prepreke koje bi vam se mogle naći na putu.

NAPOMENA: Automatsko navođenje dostupno je s premium kartama, u određenim područjima.

Najbolji put do odredišta možete izračunati pomoću funkcije Automatsko navođenje. Automatsko navođenje pomoću plotera skenira kartografske podatke kao što su dubina vode i poznate prepreke i predlaže put. Put možete prilagoditi za vrijeme navigacije.

Postavljanje i praćenje puta za Automatsko navođenje

- 1 Odaberite odredište ([Odredišta](#)).
- 2 Odaberite **Navigiraj do > Aut. navođ.**
- 3 Pregledajte put koji je označen grimiznom linijom.
- 4 Odaberite **Pokreni navigaciju**.
- 5 Pratite grimiznu liniju i upravljajte tako da izbjegnute kopno, plitku vodu i druge prepreke.

NAPOMENA: Kada koristite Automatsko navođenje, sivi dio bilo koje grimizne linije znači da Automatsko navođenje ne može izračunati dio linije za Automatsko navođenje. To se događa zbog postavki za minimalnu sigurnu dubinu vode i minimalnu sigurnu visinu prepreke.

Stvaranje i spremanje puta za Automatsko navođenje

- 1 Odaberite **Informacije > Korisnički podaci > Rute i put. aut. navođ. > Nova ruta > Automatsko navođenje**.
- 2 Odaberite početnu točku pa odaberite **Sljedeće**.
- 3 Odaberite odredište, a potom odaberite **Sljedeće**.
- 4 Odaberite opciju:
 - Za prikaz opasnosti i prilagođavanje opasnog puta odaberite **Preg.op.**
 - Za prilagođavanje puta odaberite **Prilagodi put** i pratite upute na zaslonu.
 - Za brisanje puta odaberite **Otkazi autom. navođenje**.
 - Za spremanje puta odaberite **Got.**

Prilagođavanje spremljenog puta za Automatsko navođenje

- 1 Odaberite **Informacije > Korisnički podaci > Rute i put. aut. navođ.**
- 2 Odaberite put i zatim odaberite **Pregledaj > Uredi > Prilagodi put**.

SAVJET: Ako navigirate pomoću puta u okviru funkcije Automatsko navođenje, odaberite put na navigacijskoj karti i odaberite Prilagodi put.
- 3 Odaberite lokaciju na putu.
- 4 Povucite točku na novu lokaciju.
- 5 Ako je potrebno, odaberite točku, a zatim odaberite **Ukloni**.
- 6 Odaberite **Got.**

Poništavanje izračuna za Automatsko navođenje u tijeku

Na navigacijskoj karti odaberite **Izbornik > Odust.**

SAVJET: Možete odabrati **Natrag** za brzo poništavanje izračuna.

Postavljanje vremena dolaska

Ako funkciju Vrijeme dolaska primijenite na rutu ili put automatskog navođenja, dobit ćete informaciju o vremenu dolaska na odabranu točku. To vam omogućuje da odredite vrijeme dolaska na lokaciju, na primjer, na podizanje mosta ili startnu liniju utrke.

- 1 Na navigacijskoj karti odaberite **Izbornik**.
- 2 Po potrebi odaberite **Opcije za navigaciju**.
- 3 Odaberite **Određ. vrij. dol.**

SAVJET: Izbornik funkcije **Određ. vrij. dol.** brzo možete otvoriti odabirom točke na putu automatskog navođenja.

Konfiguracija linije automatskog navođenja

OPREZ

Postavke za sigurnu dubinu i sigurnu visinu utječu na način na koji uređaj za iscrtavanje izračunava liniju automatskog navođenja. Ako u određenom području nije poznata dubina vode

ili visina prepreke, za to područje neće se izračunati linija automatskog navođenja. Ako je područje na početku ili na kraju linije automatskog navođenja pliće od sigurne dubine vode ili niže od sigurne visine prepreke, za to područje neće se izračunati linija automatskog navođenja. Na karti se kurs kroz ta područja prikazuje kao siva linija. Nakon što vaše plovilo uđe na jedno od tih područja, prikazat će se poruka upozorenja.

NAPOMENA: Automatsko navođenje dostupno je s premium kartama, u određenim područjima.

Možete postaviti parametre koje će uređaj za iscrtavanje koristiti prilikom izračuna linije automatskog navođenja.

Sigurna dubina: Postavlja minimalnu dubinu (odnosi se na dubinu datuma na karti) koju uređaj za iscrtavanje koristi za izračun linije automatskog navođenja.

NAPOMENA: Minimalna sigurna dubina za premium karte je 90 cm (3 stope). Ako unesete vrijednost sigurne dubine manju od 90 cm (3 stope), karte će za izračun rute za automatsko navođenje koristiti samo dubine od 90 cm (3 stope).

Sigurna visina: Postavlja minimalnu visinu (odnosi se na visinu datuma na karti) mosta ispod kojeg vaše plovilo može sigurno proći.

Udaljenost od obale: Postavlja koliko blizu obali želite da se linija automatskog navođenja postavi. Linija automatskog navođenja može se pomaknuti ako promijenite ovu postavku tijekom navigacije. Dostupne vrijednosti za ovu postavku su relativne, a ne apsolutne. Kako biste bili sigurni da je linija automatskog navođenja postavljena na odgovarajućoj udaljenosti od obale, smještaj linije automatskog navođenja možete procijeniti pomoću jednog ili više poznatih odredišta koja zahtijevaju navigaciju kroz uske vodene putove ([Prilagođavanje udaljenosti od obale](#)).

Prilagođavanje udaljenosti od obale

Postavka Udaljenost od obale pokazuje koliko blizu obali smije prolaziti linija za Automatsko navođenje. Linija za Automatsko navođenje možda će se pomaknuti ako ovu postavku promijenite za vrijeme navigacije. Dostupne vrijednosti postavke Udaljenost od obale relativne su, a ne apsolutne. Kako biste bili sigurni da se linija za Automatsko navođenje nalazi na odgovarajućoj udaljenosti od obale, položaj linije Automatsko navođenje možete procijeniti pomoću jednog ili više poznatih odredišta koja zahtijevaju navigaciju kroz uske vodene putove.

- 1 Pristanite sa svojim plovilom ili bacite sidro.
- 2 Odaberite **Postavke > Preference > Navigacija > Automatsko navođenje > Udaljenost od obale > Norm.**
- 3 Odaberite odredište prema kojemu ste prethodno krenuli.
- 4 Odaberite **Navigiraj do > Aut. navođ.**
- 5 Pregledajte smještaj linije automatskog navođenja i odredite obilazi li linija na sigurnoj udaljenosti sve poznate prepreke i omogućuju li skretanja učinkovito putovanje.
- 6 Odaberite opciju:
 - Ako ste zadovoljni smještajem linije automatskog navođenja, odaberite **Izbornik > Opcije za navigaciju > Zaustavi navigac.** i prijedite na korak 10.
 - Ako se linija automatskog navođenja nalazi preblizu poznatim preprekama, odaberite **Postavke > Preference > Navigacija > Automatsko navođenje > Udaljenost od obale > Daleko**.
 - Ako su skretanja na liniji automatskog navođenja preširoka, odaberite **Postavke > Preference > Navigacija > Automatsko navođenje > Udaljenost od obale > Blizu**.
- 7 Ako ste tijekom koraka 6 odabrali **Blizu** ili **Daleko**, pregledajte smještaj linije automatskog navođenja i odredite obilazi li linija na sigurnoj udaljenosti sve poznate prepreke i omogućuju li skretanja učinkovito putovanje.

Automatsko navođenje održava sigurnu udaljenost od prepreka na otvorenim vodama, čak i ako postavku Udaljenost od obale postavite na Blizu ili Najbliže. Ploter zbog toga možda neće premjestiti liniju za Automatsko navođenje osim ako odabrano odredište ne zahtijeva navigaciju kroz uske vodene putove.

8 Odaberite opciju:

- Ako ste zadovoljni smještajem linije automatskog navođenja, odaberite **Izbornik > Opcije za navigaciju > Zaustavi navigac.** i prijedite na korak 10.
- Ako linija automatskog navođenja prolazi preblizu poznatim preprekama, odaberite **Postavke > Preference > Navigacija > Automatsko navođenje > Udaljenost od obale > Najdalje.**
- Ako su skretanja na liniji automatskog navođenja preširoka, odaberite **Postavke > Preference > Navigacija > Automatsko navođenje > Udaljenost od obale > Najbliže.**

9 Ako ste u koraku 8 odabrali **Najbliže** ili **Najdalje**, pregledajte položaj linije za **Automatsko navođenje** i potvrdite obilazi li linija sve poznate prepreke na sigurnoj udaljenosti i omogućuju li skretanja učinkovito putovanje.

Automatsko navođenje održava sigurnu udaljenost od prepreka na otvorenim vodama, čak i ako postavku Udaljenost od obale postavite na Blizu ili Najbliže. Ploter zbog toga možda neće premjestiti liniju za Automatsko navođenje osim ako odabrano odredište ne zahtijeva navigaciju kroz uske vodene putove.

10 Još najmanje jedanput ponovite korake 3-9, svaki puta koristeći drugo odredište, sve dok se ne upoznate s funkcioniranjem postavke Udaljenost od obale.

Trase

Trasa je snimka putanje vašeg plovila. Trasa koja se trenutno snima naziva se aktivnom trasom i nju možete spremiti. Trase možete prikazati na svakoj karti ili 3D prikazu karte.

Prikaz trasa

Na karti ili 3D prikazu karte odaberite **Izbornik > Izbornik karte > Međutočke i trase > Trase > Uključe..**

Linija na karti označava vašu trasu.

Postavljanje boje aktivne trase

- 1 Odaberite **Informacije > Korisnički podaci > Trase > Opcije aktivne trase > Boja trase.**
- 2 Odaberite boju trase.

Spremanje aktivne trase

Trasa koja se trenutno bilježi naziva se aktivnom trasom.

- 1 Odaberite **Informacije > Korisnički podaci > Trase > Spremi aktivnu trasu.**
- 2 Odaberite opciju:
 - Odaberite vrijeme početka aktivne trase.
 - Odaberite **Cijeli zapisnik.**
- 3 Odaberite **Spremi.**

Prikaz popisa spremljenih trasa

Odaberite **Informacije > Korisnički podaci > Trase > Spremljene trase.**

Uređivanje spremljene trase

- 1 Odaberite **Informacije > Korisnički podaci > Trase > Spremljene trase.**
- 2 Odaberite trasu.
- 3 Odaberite **Uredi trasu.**
- 4 Odaberite opciju:
 - Odaberite **Naziv** i unesite novi naziv.

- Odaberite **Boja trase** i zatim odaberite boju.

Spremanje trase kao rute

- 1 Odaberite **Informacije > Korisnički podaci > Trase > Spremljene trase.**
- 2 Odaberite trasu.
- 3 Odaberite **Odaberi > Uredi trasu > Spremi rutu.**

Pretraživanje i navigacija spremljenom trasom

Kako biste dobili mogućnost pregledavanja popisa trasa i navigacije njima, morate zabilježiti i spremiti barem jednu trasu (**Trase**).

- 1 Odaberite **Informacije > Korisnički podaci > Trase > Spremljene trase.**
- 2 Odaberite trasu.
- 3 Odaberite **Prati trasu.**
- 4 Odaberite opciju:
 - Za navigaciju trasom od točke koja je prilikom stvaranja trase određena kao početna odaberite **Unaprijed.**
 - Za navigaciju trasom od točke koja je prilikom stvaranja trase određena kao odredišna odaberite **Unatrag.**
- 5 Pregledajte kurs koji je označen linijom u boji.
- 6 Pratite liniju uz svaku od dionica rute kako biste izbjegli kopno, plitku vodu i ostale prepreke.

Brisanje spremljene trase

- 1 Odaberite **Informacije > Korisnički podaci > Trase > Spremljene trase.**
- 2 Odaberite trasu.
- 3 Odaberite **Odaberi > Izbriši.**

Brisanje svih spremljenih trasa

Odaberite **Informacije > Korisnički podaci > Bris. koris. podataka > Spremljene trase.**

Ponovno trasiranje aktivne trase

Trasa koja se trenutno bilježi naziva se aktivnom trasom.

- 1 Odaberite **Informacije > Korisnički podaci > Trase > Prati aktivnu trasu.**
- 2 Odaberite opciju:
 - Odaberite vrijeme početka aktivne trase.
 - Odaberite **Cijeli zapisnik.**
- 3 Pregledajte kurs koji je označen linijom u boji.
- 4 Pratite liniju u boji i upravljajte tako da izbjegnute kopno, plitku vodu i druge prepreke.

Brisanje aktivne trase

Odaberite **Informacije > Korisnički podaci > Trase > Očisti aktivnu trasu.**

Memorija trase će se izbrisati, a trenutna trasa će ostati zabilježena.

Upravljanje memorijom zapisnika trasa tijekom snimanja

- 1 Odaberite **Informacije > Korisnički podaci > Trase > Opcije aktivne trase.**
- 2 Odaberite **Način snimanja.**
- 3 Odaberite opciju:
 - Za snimanje zapisnika trase do popunjavanja memorije za trasu odaberite **Popuni.**
 - Za stalno snimanje zapisnika trase, zamjenjujući najstarije podatke novima, odaberite **Prepiši.**

Konfiguriranje intervala snimanja zapisnika trase

Možete naznačiti frekvenciju pri kojoj će se snimati iscrtaavanje trase. Veća učestalost daje veću točnost, ali prije ispuni

memoriju. Za najučinkovitije korištenje memorije preporučuje se primjena intervala rezolucije.

- 1 Odaberite **Informacije > Korisnički podaci > Trase > Opcije aktivne trase > Interval > Interval.**
- 2 Odaberite opciju:

- Za bilježenje trase na temelju udaljenosti između točaka odaberite **Udaljenost > Promijeni** i unesite udaljenost.
- Za bilježenje trase na temelju vremenskog intervala odaberite **Doba dana > Promijeni** i unesite vremenski interval.
- Za bilježenje iscrtaavanja trase na temelju odstupanja od kursa odaberite **Rezolucija > Promijeni** i unesite maksimalnu dozvoljenu pogrešku prije zapisivanja točke trase.

Zaustavljanje navigacije

Prilikom navigacije s navigacijske ili ribolovne karte odaberite opciju:

- Odaberite **Izbornik > Zaustavi navigac..**
- Prilikom navigiranja putem automatskog navođenja odaberite **Izbornik > Opcije za navigaciju > Zaustavi navigac..**

Sinkronizacija korisničkih podataka u pomorskoj mreži tvrtke Garmin

OBAVIJEST

Prije sinkronizacije korisničkih podataka u mreži korisničke podatke trebate sigurnosno kopirati kako biste spriječili gubitak podataka. Pogledajte [Sigurnosno kopiranje podataka na računalo](#).

Automatski možete dijeliti međutočke, trase i rute sa svim kompatibilnim uređajima povezanim u pomorsku mrežu tvrtke Garmin (Ethernet).

NAPOMENA: Ova značajka nije dostupna na svim modelima.

Odaberite **Postavke > Preference > Dijeljenje koris. pod. > Uključe..**

Ako se neka međutočka, trasa ili ruta na uređaju za iscrtaavanje promijeni, ti se podaci automatski sinkroniziraju na svim uređajima za iscrtaavanje u Ethernet mreži.

Brisanje svih spremjenih međutočaka, ruta i trasa

Odaberite **Informacije > Korisnički podaci > Bris. koris. podataka > Sve > OK.**

Jedriličarske značajke

Postavljanje vrste plovila

Možete odabrati vrstu svojeg plovila kako biste mogli konfigurirati postavke uređaja za iscrtaavanje i koristiti značajke prilagođene vašoj vrsti plovila.

- 1 Odaberite **Postavke > Moje plovilo > Vrsta plovila.**
- 2 Odaberite **Gliser** ili **Jedriličica**.

Jedriličarska utrka

Zahvaljujući ovom uređaju povećava se vjerojatnost da će jedrilica prijeći startnu liniju točno u trenutku početka utrke. Kada svoju štopericu sinkronizirate sa službenom štopericom utrke, u intervalima od jedne minute primat ćete upozorenja o približavanju početka utrke. Kada štopericu koristite u kombinaciji s virtualnom startnom linijom, uređaj mjeri vašu brzinu, smjer i preostalo vrijeme na štoperici. Uređaj pomoću tih

podataka može predvidjeti hoće li jedrilica prijeći startnu liniju prije, nakon ili u točnom trenutku početka utrke.

Pomoć do startne linije

Pomoć do startne linije u jedrenju vizualni je prikaz podataka koji su vam potrebni da startnu liniju prijeđete u najbolje vrijeme i s optimalnom brzinom.

Nakon postavljanja desne i lijeve oznake startne linije i željene brzine i vremena, te nakon što postavite štopericu, pojavit će se linija predviđanja. Linija predviđanja pruža se od vaše trenutne lokacije do startne linije i layline linija koje se protežu od svake oznake.

Završna točka i boja linije predviđanja na temelju brzine kojom se trenutno krećete pokazuju gdje će se vaše plovilo nalaziti kada štoperica dovrši odbrojavanje.

Ako je završna točka prije startne linije, linija je bijele boje. To znači da morate povećati brzinu plovila kako biste na vrijeme stigli do startne linije.

Ako je završna točka poslije startne linije, linija je crvene boje. To znači da morate smanjiti brzinu plovila kako ne biste dobili kaznene bodove za prelazak startne linije prije nego što štoperica dovrši odbrojavanje.

Ako je završna točka na startnoj liniji, linija je bijele boje. To znači da se krećete optimalnom brzinom kojom ćete do startne linije stići kada štoperica dovrši odbrojavanje.

Prozor pomoći do startne linije i štoperica zadano se pojavljuju u kombiniranom zaslonu jedriličarske utrke.

Postavljanje startne linije

Prozor pomoći do startne linije zadano se nalazi na kombiniranom zaslonu jedriličarske utrke.

- 1 Na kombiniranom zaslonu jedriličarske utrke odaberite **Izbornik > Pomoć do startne linije > Startna linija.**
- 2 Odaberite opciju:
 - Ako lijevu i desnu oznaku startne linije želite postaviti kada pored njih prođete, odaberite **Oznaka lokacije.**
 - Ako lijevu i desnu oznaku startne linije želite postaviti unosom njihovih koordinata, odaberite **Upiši koordinate.**
 - Ako nakon postavljanja želite zamijeniti lijevu i desnu oznaku, odaberite **Zam. lijevu i desnu Ozn..**

Korištenje pomoći do startne linije

Funkciju pomoći do startne linije možete koristiti za vrijeme jedriličarskih utrka kako biste pri optimalnoj brzini prešli startnu liniju.

- 1 Označite startnu liniju (**Postavljanje startne linije**).
- 2 Na kombiniranom zaslonu jedriličarske utrke odaberite **Izbornik > Pomoć do startne linije > Ciljna brzina** i odaberite brzinu kojom želite prijeći startnu liniju.
- 3 Odaberite **Ciljno vrijeme** i odaberite kada želite prijeći startnu liniju.
- 4 Odaberite **Natrag**.
- 5 Pokrenite štopericu (**Pokretanje štoperice**).

Pokretanje štoperice

Štoperica se zadano nalazi na kombiniranom zaslonu jedriličarske utrke.

- 1 Na kombiniranom zaslonu jedriličarske utrke odaberite **Početak**.

NAPOMENA: Ovoj funkciji možete pristupiti i iz zaslona Jedrenje SmartMode i navigacijske karte.
- 2 Po potrebi odaberite **Sinkronizacija** za sinkronizaciju sa službenom štopericom utrke.

Zaustavljanje štoperice

Na kombiniranom zaslonu jedriličarske utrke odaberite **Zaustavi**.

Postavljanje udaljenosti između pramca i GPS antene

Možete unijeti udaljenost između pramca vašeg plovila i GPS antene. Tako ćete osigurati da pramac plovila u točno određenom trenutku prijeđe startnu liniju.

- 1 Na navigacijskoj karti odaberite **Jedrenje > Startna linija > GPS pom.pr.**
- 2 Unesite udaljenost.
- 3 Odaberite **Got.**

Postavke layline linija

U načinu rada za jedrenje (**Postavljanje vrste plovila**) na navigacijskoj karti mogu se prikazati layline linije. Layline linije mogu biti vrlo korisne tijekom utrka.

Na navigacijskoj karti odaberite **Izbornik > Izbornik karte > Jedrenje > Layline linije**.

Zaslon: Postavlja način prikaza layline linija i plovila na karti i dužinu layline linija.

Kut jedrenja: Omogućava odabir načina na koji će uređaj izračunavati layline linije. Opcija Stvarno izračunava layline linije pomoću kuta vjetra koji je izmjerio senzor vjetra. Opcija Ručno izračunava layline linije pomoću ručno unesenog privjetrinskog i zavjetrinskog kuta.

Korekcija plime: Ispravlja layline linije ovisno o morskim mijenama.

Postavljanje dubine kobilice

Možete unijeti dubinu kobilice kao kompenzaciju za površinsko očitavanje za dubinu kobilice pa na taj način omogućujete mjerenje dubine od dna kobilice umjesto od lokacije sonde. Unesite pozitivan broj za dubinu kobilice. Za velika plovila koja mogu gaziti nekoliko metara možete unijeti i negativan broj.

- 1 Dovršite postupak na osnovi lokacije sonde:
 - Ako je sonda postavljena u razini vode ①, izmjerite udaljenost od lokacije sonde do kobilice plovila. Unesite tu vrijednost u koracima 3 i 4 kao pozitivan broj.
 - Ako je sonda postavljena u dnu kobilice ②, izmjerite udaljenost od sonde do razine vode. Unesite tu vrijednost u koracima 3 i 4 kao negativan broj.

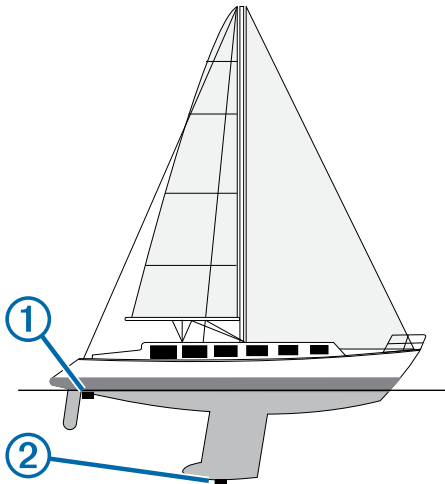

- 2 Odaberite **Postavke > Moje plovilo > Dub. kobilice**.
- 3 Odaberite **+** ili **-** na osnovi lokacije sonde.
- 4 Unesite udaljenost izmjerenu u koraku 1.

Rad autopilota na jedrilici

⚠ OPREZ

Ako je uključen, autopilot upravlja samo kormilom. Vi i vaša posada i dalje ste odgovorni za jedra dok je autopilot uključen.

Uz zadržavanje smjera, autopilot možete koristiti za držanje uz vjetar. Autopilot možete koristiti i za upravljanje kormilom prilikom okretanja uz vjetar i okretanja niz vjetar.

Držanje uz vjetar

Autopilot možete podesiti tako da održava specifičan smjer prema trenutnom kutu vjetra. Vaš uređaj mora biti priključen na senzor vjetra kompatibilan s NMEA 2000 ili NMEA® 0183 kako bi mogao izvesti okret uz vjetar ili okret niz vjetar na temelju vjetra ili držanja uz vjetar.

Postavljanje vrste držanja uz vjetar

Prije omogućavanja vrste držanja uz vjetar s autopilotom morate povezati NMEA 2000 ili NMEA 0183 senzor vjetra.

Informacije o naprednoj konfiguraciji autopilota potražite u uputama za instalaciju koje su isporučene uz autopilot.

- 1 Na zaslonu autopilota odaberite **Izbornik > Izbornik autopilota > Postavljanje autopilota > Vrsta drž. uz vj..**
- 2 Odaberite **Manifestni** ili **Pravi**.

Uključivanje držanja uz vjetar

Za omogućavanje vrste držanja uz vjetar morate priključiti senzor vjetra NMEA 2000 ili NMEA 0183 na autopilota.

Dok je autopilot u stanju mirovanja odaberite **Držanje uz vjetar**.

Uključivanje držanja uz vjetar iz držanja smjera

Prije omogućavanja vrste držanja uz vjetar s autopilotom morate povezati NMEA 2000 ili NMEA 0183 senzor vjetra.

S uključenim držanjem smjera odaberite **Izbornik > Držanje uz vjetar**.

Prilagođavanje kuta držanja uz vjetar s autopilotom

Možete prilagoditi kut držanja uz vjetar na autopilotu ako je uključena funkcija držanja uz vjetar.

- Kako biste podesili kut držanja uz vjetar u koracima od 1°, odaberite **◀** ili **▶**.
- Kako biste podesili kut držanja uz vjetar u koracima od 10°, držite **◀** ili **▶**.

Okret uz vjetar i okret niz vjetar

Autopilot možete podesiti tako da se okrene uz ili niz vjetar dok je uključeno držanje smjera ili držanje uz vjetar.

Okretanje uz vjetar i okretanje niz vjetar s držanja smjera

- 1 Uključivanje držanja smjera (**Uključivanje autopilota**).
- 2 Odaberite **Izbornik > Izbornik autopilota > Tack/Gybe**.
- 3 Odaberite smjer.

Autopilot usmjerava brod kroz okret uz vjetar i okret niz vjetar.

Okretanje uz vjetar i okretanje niz vjetar s držanja uz vjetar

Prije uključivanja držanja uz vjetar morate instalirati senzor vjetra.

- 1 Uključi držanje uz vjetar (**Uključivanje držanja uz vjetar**).
- 2 Odaberite **Izbornik > Tack/Gybe**.
- 3 Odaberite **Kut** ili **Okret niz vjetar**.

Autopilot usmjerava brod kroz okret uz vjetar i okret niz vjetar, a informacije o napretku okreta uz vjetar i okreta niz vjetar prikazuju se na zaslonu.

Postavljanje odgode okreta uz vjetar i okreta niz vjetar

Odgoda okreta uz vjetar i okreta niz vjetar omogućuje odgodu izvođenja okreta uz vjetar ili okreta niz vjetar nakon započinjanja manevra.

- 1 Na zaslonu autopilota odaberite **Izbornik > Izbornik autopilota > Postavljanje autopilota > Postavke jedrenja > Odg. okr. uz vj.**
- 2 Odaberite trajanje odgovora.
- 3 Po potrebi odaberite **Got.**

Omogućavanje inhibitora okreta niz vjetar

NAPOMENA: Inhibitor okreta niz vjetar ne sprječava ručno okretanje niz vjetar pomoću kormila ili upravljanje u koracima.

Inhibitor okreta niz vjetar sprječava okretanje niz vjetar pomoću autopilota.

- 1 Odaberite **Izbornik > Izbornik autopilota > Postavljanje autopilota > Postavke jedrenja > Inh. okr. niz vj.**
- 2 Odaberite **Omogu.**

Sonar

Kada je ispravno povezan s kompatibilnom sondom, ploter možete koristiti kao fishfinder uređaj. Različiti prikazi sonara pomažu u prikazu riba u trenutnom području.

Podešavanja koja možete napraviti na svakom prikazu sonara ovise o aktivnom prikazu te o priključenom modelu plotera i sondi.

Prikazi sonara

Dostupni prikazi sonara ovise o vrsti sonde i opcijom sonarnom modulu koji su povezani s uređajem za iscrtavanje. Na primjer, prikaz podijeljene frekvencije dostupan je samo ako ste povezani sa sondom dvostruke frekvencije.

Dostupna su četiri osnovna stila prikaza sonara: Prikaz na cijelom zaslonu, podijeljeni prikaz koji kombinira dva ili više prikaza, podijeljeni zumirani prikaz i prikaz podijeljene frekvencije koji prikazuje dvije različite frekvencije. Možete prilagođavati postavke za svaki prikaz na zaslonu. Na primjer, gledate li prikaz podijeljene frekvencije, možete podešavati osjetljivost za svaku frekvenciju zasebno.

Ako ne vidite raspored prikaza sonara koji odgovara vašim potrebama, možete stvoriti prilagođeni kombinirani zaslon (**Dodavanje prilagođenog kombiniranog zaslona**).

Prikaz Standardni sonara

Dostupno je nekoliko prikaza preko cijelog zaslona, ovisno o priključenom opremi.

Prikazi Standardni sonara preko cijelog zaslona prikazuju veliku sliku očitavanja sonara sa sonde. Mjerilo doseg s desne strane zaslona prikazuje dubinu otkrivenih objekata dok se zaslon pomiče zdesna ulijevo.

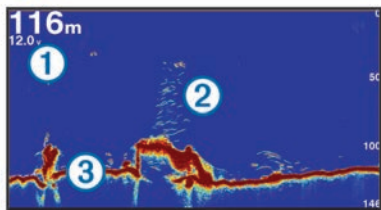

①	Informacije o dubini
②	Podvodni objekti ili riba
③	Dno vodene površine

DownVü prikaz sonara

NAPOMENA: Ne podržavaju svi modeli DownVü tehnologiju sonara i sondi.

NAPOMENA: Za primanje DownVü sonara sa skeniranjem trebaju vam kompatibilni uređaj za iscrtavanje ili Fishfinder te kompatibilna sonda.

DownVü sonar visoke frekvencije pruža jasniju sliku ispod plovila i daje detaljnije prikaze strukture iznad kojih plovilo prolazi.

Tradicionalne sonde emitiraju stožasti snop. Tehnologija sonara sa skeniranjem DownVü emitira uski snop oblikom sličan snopu u uređaju za kopiranje. Taj snop omogućuje jasniju sliku onoga što se nalazi pod plovilom više nalik na fotografiju.

SideVü prikaz sonara

NAPOMENA: Ne podržavaju svi modeli SideVü sonar i sonde za skeniranje.

NAPOMENA: Za primanje SideVü sonara za skeniranje, potrebni su vam kompatibilan ploter i sonda.

Tehnologija sonara za skeniranje SideVü prikazuje sliku objekata koji se nalaze na bočnim stranama plovila. Možete je koristiti kao alat za traženje podvodnih struktura i riba.

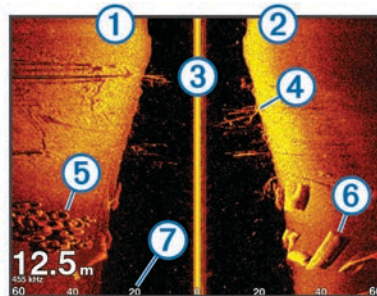

①	Lijeva strana plovila
②	Desna strana plovila
③	Sonda na plovilu
④	Granje
⑤	Stare gume
⑥	Trupci
⑦	Udaljenost od bočne strane plovila

SideVü/DownVü tehnologija skeniranja

Umjesto uobičajenog stožastog snopa, sonde SideVü/DownVü koriste plosnati snop za skeniranje vode i tla na bočnim stranama plovila.

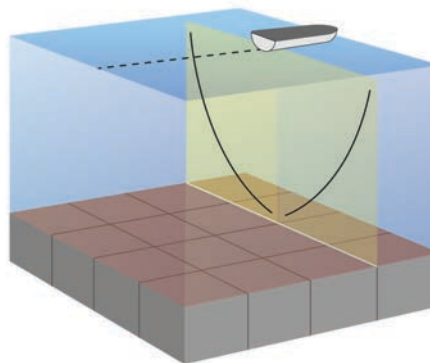

Prikaz sonara s podijeljenim zumiranjem

Prikaz sonara s podijeljenim zumiranjem prikazuje grafikon preko cijelog zaslona s očitanjima sonara i povećani dio tog grafikona na istom zaslonu.

Prikaz sonara podijeljene frekvencije

Kod prikaza sonara podijeljene frekvencije, jedna strana prikazuje grafikon preko cijelog zaslona s podacima sonara visoke frekvencije, a druga strana prikazuje grafikon preko cijelog zaslona s podacima sonara niže frekvencije.

NAPOMENA: Prikaz sonara podijeljene frekvencije zahtijeva korištenje sonde dvostruke frekvencije.

Promjena prikaza sonara

- 1 Na kombiniranom zaslonu ili SmartMode izgledu sa sonarom odaberite prozor koji želite promijeniti.
- 2 Odaberite **Izbornik > Promijeni sonar.**
- 3 Odaberite prikaz sonara.

Stvaranje točke na zaslonu sonara

- 1 Na prikazu sonara odaberite lokaciju.
- 2 Odaberite **Nova međut.**
- 3 Ako je potrebno, uredite podatke o točki.

Pauziranje prikaza sonara

Na prikazu sonara odaberite **II**.

Pregled povijesti sonara

Kretanjem po prikazu sonara možete pregledati povijesne podatke sonara.

- 1 Na prikazu sonara odaberite **Izbornik > Izbornik sonara > II**.
- 2 Povucite zaslon.

Dijeljenje sonara

Ova funkcija nije dostupna na svim modelima plotera.

Možete pregledavati podatke sonara svih kompatibilnih izvora u brodskoj mreži Garmin Marine Network. Možete pregledavati podatke sonara kompatibilnog vanjskog sonara, kao što je GCV™ sonarni modul. Uz to, možete pregledavati podatke sonara drugih plotera s ugrađenim sonarnim modulom.

Svaki ploter u mreži može prikazivati podatke sonara svakog kompatibilnog sonarnog modula i sonde u mreži, neovisno o tome gdje su ploteri i sonde montirane na plovilu. Na primjer, sa sonde s DownVü montirane na stražnjem dijelu plovila možete pregledavati podatke sonara pomoću GPSMAP 7407xsv uređaja montiranog na prednjoj strani plovila.

Na ploterima se mogu prikazivati samo podaci kompatibilnih sonara. Na primjer, na GPSMAP 547 modelima mogu se prikazivati podaci standardnih i DownVü sonara, ali ne i SideVü podaci.

Prilikom dijeljenja podataka sonara, vrijednosti nekih postavki sonara kao što su Domet i Osjetljivost sinkroniziraju se na svim uređajima u mreži. Vrijednosti drugih postavki sonara kao što je Izgled ne sinkroniziraju se i treba ih postaviti na svakom pojedinom uređaju. Uz to, brzina pomicanja prikaza podataka različitih tradicionalnih i DownVü sonara sinkronizira se kako bi podijeljeni prikazi bili bolje povezani.

NAPOMENA: Istovremeno korištenje više sondi može uzrokovati preklapanje signala koje se može ukloniti prilagođavanjem postavke Smetnje na sonaru.

Odabir izvora sonara

Ova značajka nije dostupna na svim modelima.

Ako za određeni prikaz sonara koristite više od jednog izvora podataka sonara, možete odabrati izvor koji će se koristiti za taj prikaz sonara. Na primjer, ako imate dva izvora s tehnologijom DownVü, na prikazu sonara s tehnologijom DownVü možete odabrati izvor.

- 1 Otvorite prikaz sonara kojem želite promijeniti izvor.
- 2 Odaberite **Izbornik > Izbornik sonara > Postavke sonara > Izvor.**
- 3 Odaberite izvor za ovaj prikaz sonara.

Promjena naziva izvora sonara

Kako biste jednostavno mogli odrediti izvor sonara, možete mu promijeniti naziv. Na primjer, "Pramac" može biti naziv sonde koja se nalazi na pramcu vašeg plovila.

Promjena naziva izvora vrijedi samo za trenutni prikaz. Na primjer, ako želite promijeniti izvor sonara s tehnologijom DownVü, morate otvoriti prikaz sonara s tehnologijom DownVü.

- 1 Na prikazu sonara odaberite **Izbornik > Izbornik sonara > Postavke sonara > Izvor > Promijeni naziv izvora.**
- 2 Unesite naziv.

Podešavanje razine detalja

Razinu detalja i šuma koja se prikazuje na zaslonu sonara možete kontrolirati prilagođavanjem osjetljivosti na tradicionalnim sondama ili podešavanjem svjetline na DownVü i SideVü/DownVü sondama.

Ako želite da se na zaslonu prikazuje povratni signal najvećeg intenziteta, možete smanjiti osjetljivost ili svjetlinu te tako ukloniti povratne signale manjeg intenziteta i šum. Želite li vidjeti sve povratne informacije, možete povećati osjetljivost ili svjetlinu te tako prikazati više informacija na zaslonu. Time se uklanja i šum, ali se tako može otežati raspoznavanje stvarnih povratnih signala.

- 1 Na prikazu sonara odaberite **Izbornik > Izbornik sonara.**
- 2 Odaberite **Osjetljivost** ili **Svjetlina.**
- 3 Odaberite opciju:
 - Kako biste ručno povećali ili smanjili osjetljivost ili svjetlinu, odaberite **Gore** ili **Dolje.**
 - Kako biste uređaju za iscrtavanje omogućili automatsko podešavanje osjetljivosti ili svjetline, odaberite opciju **Automatski.**

Prilagođavanje intenziteta boje

Možete podešavati intenzitet boja i isticati područja interesa na zaslonu sonara, podešavanjem osjetljivosti boje na tradicionalnim sondama ili kontrasta na DownVü i SideVü/DownVü sondama. Ova postavka najbolje funkcionira nakon podešavanja razine detalja koji se prikazuju na zaslonu postavljanjem osjetljivosti ili svjetline.

Želite li istaknuti manje skupine riba ili stvoriti veći intenzitet prikaza objekta, možete povećati postavku osjetljivosti boja ili kontrasta. To će dovesti do gubitka diferencijacije povratnih signala velikog intenziteta na dnu. Želite li smanjiti intenzitet povratnog signala, možete smanjiti osjetljivost boja ili kontrast.

- 1 Na prikazu sonara odaberite **Izbornik > Izbornik sonara.**
- 2 Odaberite opciju:
 - U prikazu sonara DownVü ili SideVü odaberite **Kontrast.**
 - Ako se nalazite u nekom drugom prikazu sonara, odaberite **Postavke sonara > Napredno > Osjetljiv. boje.**
- 3 Odaberite opciju:
 - Za ručno povećavanje ili smanjivanje intenziteta boja odaberite **Gore** ili **Dolje.**
 - Za korištenje zadane postavke odaberite **Zadano.**

Podešavanje dometa mjerila dubine ili širine

Možete podešavati domet mjerila dubine na tradicionalnim i DownVü prikazima sonara te domet mjerila širine na SideVü prikazu sonara.

Ako uređaju dopustite da automatski podešava domet, dno će se zadržavati unutar donje ili vanjske trećine prikaza sonara, što može biti korisno prilikom praćenja dna s minimalnim ili umjerenim promjenama terena.

Ručno podešavanje dometa omogućava prikaz određenog dometa, što može biti korisno prilikom praćenja dna s velikim promjenama terena, kao što su ponori ili litice. Dno se može prikazivati na zaslonu sve dok se nalazi unutar dometa koji ste postavili.

- 1 Na prikazu sonara odaberite **Izbornik > Izbornik sonara > Domet**.
- 2 Odaberite opciju:
 - Kako biste uređaju za iscrtavanje omogućili automatsko podešavanje dometa, odaberite **Aut.**
 - Za ručno smanjivanje ili povećavanje dometa odaberite **Gore** ili **Dolje**.

SAVJET: Na zaslonu sonara možete odabrati **+** ili **-** ako želite ručno podesiti domet.

SAVJET: Kada pregledavate više zaslona sonara, odaberite Odaberi za odabir aktivnog zaslona.

Postavljanje razine zumiranja na zaslonu sonara

- 1 Na prikazu sonara odaberite **Izbornik > Izbornik sonara > Zum**.
- 2 Odaberite opciju:
 - Za povećavanje podataka sonara s dubine dna odaberite **Fiks. dno**.
 - Za ručno postavljanje raspona dubina povećanog područja, odaberite **Postavljanje zuma**, odaberite **Pregled gore** ili **Pr. prema d.** za postavljanje raspona dubina povećanog područja i odaberite **Povećaj** ili **Smanji** za povećavanje ili smanjivanje povećanog područja.
 - Za ručno postavljanje dubine i povećanja odaberite **Postavljanje zuma > Aut.**
 - Kako biste otkazali povećanje, odaberite **Bez zum.**

Postavljanje brzine pomicanja

Možete postaviti brzinu kojom se slike sonara pomiču po zaslonu. Veća brzina pomicanja omogućuje više detalja, posebno prilikom pomicanja ili kretanja. Manja brzina pomicanja omogućuje duži prikaz informacija sonara na zaslonu. Brzina pomicanja postavljena na jednom prikazu sonara primjenjuje se na sve prikaze sonara.

- 1 Na prikazu sonara odaberite **Izbornik > Izbornik sonara > Postavke sonara > Brzina pomic.**
- 2 Odaberite opciju:
 - Za automatsko prilagođavanje brzine pomicanja na temelju kopnene brzine ili brzine kroz vodu odaberite **Aut.** Postavka Automatski odabire brzinu pomicanja koja je usklađena s brzinom plovila pa se ciljevi koji se nalaze u vodi iscrtavaju u ispravnom omjeru i prikazani su s manje izobličenja. Prilikom pregledavanja DownVü ili SideVü prikaza sonara, preporučuje se odabir postavke Automatski.
 - Ako želite izrazito brzo pomicanje, odaberite **Ultrascroll®**. Opcija Ultrascroll omogućuje brzo kretanje kroz nove podatke sonara, ali uz smanjenu kvalitetu slike. Postavka Brzo u većini je slučajeva dobar omjer između brzine pomicanja i izobličenosti ciljeva.

Frekvencije sonara

NAPOMENA: Dostupne frekvencije ovise o uređaju za iscrtavanje, sonarnim modulima i sondama koji se koriste.

Podešavanjem frekvencije sonar se prilagođava vašim ciljevima i trenutnoj dubini vode.

Više frekvencije koriste male širine snopa i bolje su za rad pri većim brzinama i na nemirnom moru. Definicija dna i termoklina mogu biti bolje kad koristite višu frekvenciju.

Niže frekvencije koriste veće širine snopa koje ribarima prikazuju više ciljeva, ali isto tako mogu generirati više površinske buke i smanjiti kontinuitet signala dna na nemirnom moru. Veće širine snopa stvaraju veće lukove za primanje

signala riba pa su idealne za pronalaženje riba. Veće širine snopa također daju bolje rezultate u dubokoj vodi jer niže frekvencije bolje prodiru u duboku vodu.

Chirp frekvencije omogućavaju odašiljanje svakog impulsa kroz raspon frekvencije, što rezultira boljim razdvajanjem objekata u dubokoj vodi. Chirp se može koristiti za jasno identificiranje objekata, poput pojedinačnih riba u jatu, i u primjenama u dubokoj vodi. Chirp općenito daje bolje rezultate od primjena s jednom frekvencijom. Budući da se neki objekti riba mogu bolje prikazati pomoću fiksne frekvencije, kad koristite Chirp, trebali biste razmotriti svoje ciljeve i uvjete u vodi.

Neke sonarske crne kutije i sonde omogućavaju i prilagodbu unaprijed postavljenih frekvencija za svaki element sonde, što omogućava brzo mijenjanje frekvencija korištenjem unaprijed postavljenih vrijednosti u slučaju promjena u vodi i promjena ciljeva.

Istovremeni prikaz dvije frekvencije putem zaslona s podijeljenom frekvencijom omogućuje vam da vidite dublje pomoću signala niže frekvencije i da istovremeno vidite detaljnije pomoću signala više frekvencije.

Odabir frekvencija

NAPOMENA: Frekvencija se ne može podešavati na svim prikazima sonara i sondama.

Možete odrediti koje će se frekvencije prikazivati na zaslonu sonara.

- 1 Na prikazu sonara odaberite **Izbornik > Izbornik sonara > Frekvencija**.
- 2 Odaberite frekvenciju koja odgovara vašim potrebama i dubini vode.

Više informacija o frekvencijama: [Frekvencije sonara](#).

Stvaranje unaprijed zadane frekvencije

NAPOMENA: Nije dostupno na svim sondama.

Zadanu frekvenciju možete stvoriti kako biste spremili određenu frekvenciju sonara, što omogućava brzo mijenjanje frekvencija.

- 1 Na prikazu sonara odaberite **Izbornik > Izbornik sonara > Frekvencija**.
- 2 Odaberite **Upravljanje frekvencijama > Novi popis**.
- 3 Unesite frekvenciju.

Uključivanje značajke A-Scope

NAPOMENA: Ova značajka nije dostupna u svim prikazima sonara.

A-scope je okomita bljeskalica s desne strane prikaza sonara preko cijelog zaslona. Ova značajka proširuje posljednje primljene podatke sonara radi lakšeg pregleda. Pomaže i pri otkrivanju riba koje se nalaze u blizini dna.

Na prikazu sonara odaberite **Izbornik > Izbornik sonara > Postavke sonara > Izgled > A-Scope > Uključe.**

Odabir vrste sonde

Prije odabira vrste sonde morate znati koju vrstu sonde imate.

Ako ste priključili sondu koja nije bila priložena uz uređaj za iscrtavanje, možda ćete trebati postaviti vrstu sonde kako bi sonar pravilno radio. Ta se opcija neće prikazati ako je uređaj automatski prepoznao vašu sondu.

- 1 U prikazu sonara odaberite **Izbornik > Postavke sonara > Instalacija > Vrsta sonde**.
- 2 Odaberite opciju:
 - Ako imate sondu od 200/77 kHz s dvostrukim snopom, odaberite **Dvostr. frekv. (200/50 kHz)**.
 - Ako imate sondu od 200/50 kHz s dvostrukom frekvencijom, odaberite **Dvostruka frekvencija (200/50 kHz)**.

- Ako imate neku drugu vrstu sonde odaberite je s popisa.

Postavke sonara

NAPOMENA: Ne odnose se sve opcije i postavke na sve modele i sonde.

Postavke sonara

Na prikazu sonara odaberite **Izbornik > Izbornik sonara > Postavke sonara**.

Brzina pomica: Određuje brzinu kojom će se sonar pomicati zdesna nalijevo ([Postavljanje brzine pomicanja](#)).

U plitkoj vodi možete odabrati manju brzinu pomicanja kako biste produžili trajanje prikaza informacija na zaslonu. U dubljij vodi možete odabrati veću brzinu pomicanja.

Automatska brzina pomicanja prilagođava brzinu pomicanja brzini kretanja plovila.

Odbijanje buke: Smanjuje smetnje i količinu buke prikazane na zaslonu sonara ([Postavke sonara za odbijanje buke](#)).

Izgled: Postavlja izgled zaslona sonara ([Postavke izgleda sonara](#)).

Alarmi: Postavlja alarme sonara ([Postavke alarma sonara](#)).

Napredno: Konfigurira razne postavke prikaza sonara i izvora podataka ([Napredne postavke sonara](#)).

Instalacija: Konfigurira sondu ([Postavke instalacije sonde](#)).

Postavke sonara za odbijanje buke

Na prikazu sonara odaberite **Izbornik > Izbornik sonara > Postavke sonara > Odbijanje buke**.

Smetnje: Prilagođava osjetljivost kako bi se smanjio utjecaj obližnjih izvora buke.

Za uklanjanje smetnji sa zaslona treba upotrijebiti najnižu postavku smetnji kojom se postiže željeno poboljšanje. Najbolji način uklanjanja smetnji je otklanjanje instalacijskih problema koji uzrokuju smetnje.

Ogranič. boje: Skriva dio palete boja kako bi se uklonila područja slabije buke.

Postavljanjem ograničenja boja na boju neželjenih povratnih informacija možete ukloniti prikaz neželjenih povratnih informacija na zaslonu.

Uglađivanje: Uklanja buku koja nije dio normalnih povratnih informacija sonara i prilagođava izgled povratnih informacija, kao što je dno.

Ako je uglađivanje postavljeno na visoko, ostaje više buke niske razine nego kada se koristi upravljanje smetnjama, no buka je smanjena zbog uravnoteživanja. Uglađivanje može ukloniti svjetalca s dna. Uglađivanje i smetnje dobro funkcioniraju zajedno za uklanjanje buke niske razine.

Postavke smetnji i uglađivanja možete podesiti u koracima kako biste uklonili neželjenu buku sa zaslona.

Šum površine: Sakriva šum površine kako bi se smanjila buka. Veće širine snopa (niže frekvencije) mogu prikazati više objekata, ali i generirati veći šum površine.

TVG: Podešava osjetljivost ovisno o vremenu koja može smanjiti buku.

Ovu je kontrolu najbolje koristiti u situacijama u kojima želite kontrolirati i ukloniti buku ili smetnje blizu površine vode.

Također omogućuje prikaz ciljeva blizu površine koje buka površine inače prikriva ili maskira.

Postavke izgleda sonara

NAPOMENA: Ne odnose se sve opcije i postavke na sve modele i sonde.

Na prikazu sonara odaberite **Izbornik > Izbornik sonara > Postavke sonara > Izgled**.

Boja: Postavlja shemu boja i osjetljivost boje.

Podaci o preklapanju: Postavlja podatke koji se prikazuju na zaslonu sonara.

A-Scope: A-Scope je okomita bljeskalica uz desnu stranu zaslona koja trenutačno prikazuje udaljenost do ciljeva uz mjerilo.

Linija dubine: Prikazuje brzu referentnu liniju dubine.

Edge: Označava najjači signal od dna kako biste lakše definirali tvrdoću ili mekoću signala.

Napredna slika: Omogućava slici sonara brže kretanje tako da se na zaslonu iscrta više od jednog stupca podataka za svaki stupac primljenih podataka sonara. To je naročito korisno ako sonar koristite u dubokoj vodi jer signal sonara dulje putuje do dna i natrag do sonde.

Postavka 1/1 na zaslonu iscrta jedan stupac informacija po skupu povratnih podataka sa sonde. Postavka 2/1 na zaslonu iscrta dva stupca informacija po skupu povratnih podataka sa sonde, a broj stupaca se mijenja na isti način za postavke 4/1 i 8/1.

Postavke alarma sonara

NAPOMENA: Za neke postavke potrebni su vanjski dodaci.

Odaberite **Postavke > Alarmi > Sonar**.

Plitka voda: Postavljanje alarma da se oglasi kada je dubina vode manja od navedene vrijednosti.

Duboka voda: Postavljanje alarma da se oglasi kada je dubina vode veća od navedene vrijednosti.

Temperatura vode: Postavljanje alarma da se oglasi kada sonda prijavi temperaturu koja je 1,1°C (2°F) viša ili niža od navedene temperature.

Kontura: Postavljanje alarma da se oglasi kada sonda prijavi podvodni cilj unutar određene dubine ispod površine vode i iznad dna.

Alarm za ribu: Postavljanje alarma da se oglasi nakon što uređaj za iscrtaavanje prepozna podvodni objekt pri određenoj dubini i rasponu boja.

Napredne postavke sonara

Na prikazu sonara odaberite **Izbornik > Izbornik sonara > Postavke sonara > Napredno**.

Odašiljanje: Sprečava odašiljanje sonde.

Promjena: Omogućuje postavljanje raspona dubina na koje se sonar fokusira. To omogućuje zumiranje na fokusiranu dubinu u većoj rezoluciji.

Prilikom korištenja funkcije promjene, praćenje po dnu možda neće biti učinkovito jer sonar traži podatke unutar raspona dubine na području na koje je fokusiran, a to možda ne uključuje dno. Korištenje funkcije promjene može utjecati na brzinu pomicanja jer se podaci izvan raspona dubine na koje je sonar fokusiran ne obrađuju, što smanjuje vrijeme potrebno za primanje i prikaz podataka. Možete zumirati u područje fokusa, što omogućuje precizniju procjenu povratnih informacija na višoj rezoluciji nego kod samog zumiranja.

Razvl. dubino.: Prilagođava veličinu smetnji na zaslonu kako bi se olakšao prikaz odvojenih povratnih informacija na zaslonu.

U situacijama smanjene vidljivosti ciljeva razvlačenje dubinomjera naglašava i olakšava prikaz povratnih informacija na zaslonu. Ako je vrijednost za razvlačenje dubinomjera previsoka, ciljevi će se stopiti, a ako je vrijednost preniska, ciljevi mogu biti mali i može ih biti teško uočiti.

Razvlačenje dubinomjera možete koristiti zajedno sa širinom filtra kako biste dobili željenu rezoluciju i smanjenje buke. Ako razvlačenje dubinomjera i širinu filtra postavite na niske vrijednosti, prikaz će biti u najvećoj rezoluciji, ali i najviše osjetljiv na buku. Ako postavite razvlačenje dubinomjera na visoku vrijednost, a širinu filtra na nisku vrijednost, prikaz će biti u manjoj rezoluciji, ali će obuhvaćati više ciljeva. Ako razvlačenje dubinomjera i širinu filtra postavite na visoke

vrijednosti, prikaz će biti u najmanjoj rezoluciji, ali i najmanje osjetljiv na buku. Ne preporučuje se postavljanje razvlačenja dubinomjera na nisku, a širine filtra na visoku vrijednost.

Prač. po dnu: Postavlja frekvenciju koja se koristi za određivanje dubine.

Kontrola praćenja po dnu omogućuje odabir posebnih kanala koji se koriste za praćenje po dnu. Na primjer, praćenje po dnu možete podesiti na nisku frekvenciju za rad u dubokoj vodi.

Izvor za temp.: Postavlja kanal za zapisnik temperature vode ako je priključeno više od jednog senzora temperature vode ili ako je priključena sonda koja ima mogućnost mjerenja temperature.

Postavke instalacije sonde

Na prikazu sonara odaberite **Izbornik > Izbornik sonara > Postavke sonara > Instalacija**.

Brzina prijen.: Postavljanje vremenskog razdoblja između zvučnih signala sonara. Povećavanjem brzine prijenosa povećava se brzina pomicanja, no može se i povećati količina izazvanih smetnji.

Smanjenjem brzine prijenosa povećava se razmak između odaslanih impulsa i mogu se riješiti izazvane smetnje.

Snaga emitir.: Smanjenje zvonjave sonde u blizini površine. Niža vrijednost snage emitiranja smanjuje zvonjavu sonde.

Širina filtra: Određuje rubove objekta. Kraći filter određuje rubove objekata, ali povećava buku. Duži filter stvara mekše rubove objekta, ali može i smanjiti buku.

Dijagnostika sonde: Prikazuje detalje o sondi.

Okreni lijevo/desno.: Mijenja orijentaciju prikaza SideVü iz lijeve u desnu.

Snimke sonara

Snimanje prikaza sonara

NAPOMENA: Ne podržavaju svi modeli snimanje sonara.

- 1 Umetnite memorijsku karticu u utor za karticu.
- 2 Na prikazu sonara odaberite **Izbornik > Postavke sonara > Snimka sonara > Snimanje sonara**.
15 minuta snimanja sonara zauzima otprilike 200 MB prostora na umetnutoj memorijskoj kartici. Sonar možete snimati dokle god na kartici ima mjesta.

Zaustavljanje snimanja sonara

Prije zaustavljanja snimanja sonara, morate ga početi snimati (**Snimanje prikaza sonara**).

Na prikazu sonara odaberite **Izbornik > Postavke sonara > Snimka sonara > Zaust. snim.**

Brisanje snimke sonara

- 1 Umetnite memorijsku karticu u utor za karticu.
- 2 Na prikazu sonara odaberite **Izbornik > Postavke sonara > Snimke sonara > Prikaz snimki**.
- 3 Odaberite snimku.
- 4 Odaberite **Izbriši**.

Reprodukcija snimki sonara

Prije reprodukcije snimki sonara morate preuzeti i instalirati aplikaciju HomePort™ i na memorijsku karticu snimiti podatke sonara.

- 1 Iz uređaja izvadite memorijsku karticu.
- 2 Memorijsku karticu umetnite u čitač kartica koji je spojen s računalom.
- 3 Otvorite aplikaciju HomePort.
- 4 S popisa uređaja odaberite snimku sonara.

5 Desnom tipkom miša odaberite snimku sonara u donjem oknu.

6 Odaberite **Reprodukcija**.

Radar

⚠ UPOZORENJE

Pomorski radar odašilje energiju mikrovalova koja može biti opasna za ljude i životinje. Prije početka radarskog odašiljanja, provjerite je li područje oko radara slobodno. Radar odašilje zraku 12° iznad i ispod linije koja je vodoravni produžetak iz središta radara.

Za vrijeme odašiljanja signala radara nemojte iz blizine gledati izravno u antenu. Oči su dio tijela koji je najosjetljiviji na elektromagnetsku energiju.

NAPOMENA: Ne podržavaju svi modeli radar.

Kada svoj kompatibilni ploter povežete s dodatnim Garmin nautičkim radarom kao što su GMR™ 1226 xHD2 ili GMR 24 HD, vidjet ćete više informacija o svojoj okolini.

Uređaj GMR odašilje usku zraku energije mikrovalova dok se rotira za 360°. Kad odaslana energije dostigne cilj, dio te energije vraća se radaru.

Načini prikaza radara

NAPOMENA: Svi načini rada nisu dostupni na svim radarima i ploterima.

Odaberite Radar.

Način rada Krstarenje: Prikazuje prikupljene radarske informacije preko cijelog zaslona.

Način rada Luka: Namijenjen za upotrebu samo na kopnenim vodama, ovaj način rada najbolje funkcionira s radarskim signalima kratkog dometa (2 nm ili manje).

Način rada Pučina: Namijenjen za upotrebu na otvorenim vodama, ovaj način rada najbolje funkcionira s radarskim signalima dugog dometa.

Način rada Straža: Omogućuje postavljanje radara u način rada tempiranog emitiranja u kojemu možete konfigurirati radarsko odašiljanje i ciklus mirovanja radi štednje energije. U ovom načinu rada možete omogućiti zonu pod nadzorom i na taj način identificirati sigurnu zonu oko plovila. Ako iz načina rada Straža prijeđete u neki drugi, radar će prijeći u način rada za stalni prijenos i onemogućiti sve zone pod nadzorom.

Način rada Radarsko prekrivanje: Prikazuje prikupljene radarske informacije preko cijelog zaslona navigacijske karte. Radarsko prekrivanje prikazuje podatke na temelju zadnjeg korištenog načina rada radara.

Način rada Dvostruki domet: Omogućuje istovremeni pregled podataka radara kratkog dometa i dugog dometa.

Promjena načina rada radara

- 1 Na kombiniranom zaslonu ili SmartMode izgledu s radarom odaberite **Izbornik > Izbornik radara > Promijeni radar**.
- 2 Odaberite način rada radara.

Emitiranje radarskih signala

NAPOMENA: Radar nakon zagrijavanja prelazi u način mirovanja, što je sigurnosna značajka. To vam omogućuje da provjerite je li područje oko radara slobodno prije početka radarskog odašiljanja.

- 1 Dok je uređaj za iscrtavanje isključen spojite radar kao što je opisano u uputama za montažu radara.
- 2 Uključite uređaj za iscrtavanje.
Radar se zagrijava i počinje odbrojavati do upozorenja o spremnosti radara.

3 Odaberite **Radar**.

4 Odaberite način rada radara.

Dok se radar zagrijava prikazuje se poruka o odbrojavanju.

5 Odaberite **Izbornik > Radar. odaš.**

Prilagođavanje dometa radarskih signala

Domet radarskih signala označava duljinu pulsirajućih signala koje radar odašilje i prima. Povećanjem dometa radar odašilje dulje impulse kako bi dosegao udaljene ciljeve. Bliži ciljevi, naročito kiša i valovi, također reflektiraju dulje impulse što može uzrokovati šum na radarskom zaslonu. Pregled informacija o ciljevima duljeg dometa može smanjiti količinu prostora dostupnog na radarskom zaslonu za pregled informacija o ciljevima kraćeg dometa.

- Odaberite **+** za smanjenje dometa.
- Odaberite **-** za povećanje dometa.

Savjeti za odabir radarskog dometa

- Odredite koje informacije želite vidjeti na radarskom zaslonu.

Na primjer, trebaju li vam informacije o uvjetima u vodi oko vas ili o ciljevima i prometu, ili vas pak više zanimaju udaljeni vremenski uvjeti?

- Procijenite uvjete okruženja u kojemu koristite radar.

U surovim vremenskim uvjetima, radarski signali duljeg dometa mogu povećati smetnje na radarskom zaslonu i otežati pregled informacija o ciljevima kraćeg dometa. U kišnim uvjetima, radarski signali kraćeg dometa mogu vam omogućiti učinkovitiji pregled informacija o objektima u blizini ako su postavke za smetnje zbog kiše optimalno konfigurirane.

- Odaberite najkraći učinkoviti raspon, s obzirom na razlog upotrebe radara i trenutne uvjete okruženja.

Povećavanje i smanjivanje radarskog zaslona zumiranjem

- Za smanjivanje približite dva prsta.
- Za povećavanje raširite dva prsta.
- Povucite zaslon za pomicanje i potom odaberite **+** ili **-** kako biste zumirali prema potrebi.

Označavanje međutočke na radarskom zaslonu

- 1 Na radarskom zaslonu ili radarskom prekrivanju odaberite lokaciju.
- 2 Odaberite **Stvori međutočku**.

Način rada Straža

Način rada Straža omogućava postavljanje radara u način rada tempiranog emitiranja u kojemu možete konfigurirati radarsko odašiljanje i ciklus mirovanja radi štednje energije. U ovom načinu rada možete omogućiti i zonu pod nadzorom koja označava sigurnu zonu oko plovila i oglašava alarm kad objekt očitán radarom uđe u zonu. Način rada Straža radi sa svim modelima radara GMR tvrtke Garmin GMR.

Omogućavanje tempiranog emitiranja

Na zaslonu straže odaberite **Izbornik > Izbornik radara > Postavke straže > Temp. emitir. > Uključe.**

Postavljanje vremena mirovanja i emitiranja

Za postavljanje vremena mirovanja i emitiranja morate omogućiti tempirano emitiranje (**Omogućavanje tempiranog emitiranja**).

Kako biste uštedjeli energiju, možete označiti vrijeme mirovanja radara i vrijeme odašiljanja za primjenu periodičnog emitiranja radarskih signala u određenim intervalima.

1 Na zaslonu straže odaberite **Izbornik > Izbornik radara > Postavke straže**.

2 Odaberite **Vrij. mirovanja**.

3 Unesite vremenski interval između emitiranja radarskih signala.

4 Odaberite **Vrijeme odašilj.**

5 Unesite duljinu emitiranja svih radarskih signala.

Omogućavanje zone pod nadzorom

Na zaslonu straže odaberite **Izbornik > Izbornik radara > Postavke straže > Omog. zonu pod nadz.**

Definiranje kružne zone pod nadzorom

Prije definiranja granice zone pod nadzorom, morate omogućiti zonu pod nadzorom (**Omogućavanje zone pod nadzorom**).

Možete definirati kružnu zonu pod nadzorom koja u potpunosti obuhvaća plovilo.

1 Na zaslonu straže odaberite **Izbornik > Izbornik radara > Postavke straže > Pril. zonu pod nadz. > Pril. zonu pod nadz. > Krug**.

2 Odaberite lokaciju vanjske granice kružne zone pod nadzorom.

3 Odaberite lokaciju unutarnje granice kružne zone pod nadzorom kako biste definirali njezinu širinu.

Definiranje djelomične zone pod nadzorom

Možete definirati granice zone pod nadzorom koja ne obuhvaća plovilo u cjelini.

1 Na zaslonu straže odaberite **Izbornik > Izbornik radara > Postavke straže > Pril. zonu pod nadz. > Pril. zonu pod nadz. > Ugao 1**.

2 Dodirnite i povucite lokaciju vanjskog ugla ① zone pod nadzorom.



3 Odaberite **Ugao 2**.

4 Dodirnite lokaciju unutarnjeg ugla ② zone pod nadzorom kako biste definirali njezinu širinu.



Određivanje cilja radarom i MARPA

Određivanje cilja radara omogućava identifikaciju i praćenje objekata.

Mini automatsko radarsko sredstvo za iscrtavanje ili Mini Automatic Radar Plotting Aid (MARPA) koristi se prvenstveno za izbjegavanje sudara. Želite li koristiti program MARPA, cilj dodijelite oznaku MARPA. Radarski sustav automatski prati označeni objekt i pruža vam informacije o objektu, uključujući i domet, smjer, brzinu, GPS smjer, najbliži pristup i vrijeme do najbližeg pristupa. MARPA označava status svakog od označenih objekata (traženje, izgubljeno, praćenje ili opasno), a uređaj za iscrtavanje može oglašiti alarm za sudar ako objekt uđe u sigurnu zonu.

Simboli određivanja MARPA cilja

	Preuzimanje cilja. Koncentrični, isprekidani zeleni prsteni šire se iz cilja dok se radar fokusira oko njega.
	Cilj je pronađen. Puni zeleni prsten označit će lokaciju cilja oko kojeg se radar fokusirao. Isprekidana zelena linija pridružena krugu označava planirani kopneni ili GPS smjer cilja.

	U dometu je opasni cilj. Crveni prsten treperi s cilja dok se oglašava alarm i prikazuje se natpis poruke. Nakon što je alarm potvrđen, puna crvena točka kojoj je pridružena isprekidana crvena linija označava lokaciju i planirani kopneni kurs ili GPS smjer cilja. Ako je alarm za sudar u sigurnoj zoni isključen, cilj će treperiti, ali zvučni alarm se neće oglasiti i natpis alarma se neće prikazati.
	Cilj je izgubljen. Puni zeleni prsten preko kojega prelazi znak X znači kako se radar ne može fokusirati na cilj.
	Najbliža točka približavanja i vrijeme do najbliže točke približavanja opasnom cilju.

Dodjela oznake MARPA objektu

Prije korištenja značajke MARPA, morate imati priključen signal smjera i aktivni GPS signal. Senzor smjera mora navesti broj NMEA 2000 grupe parametara (PGN) 127250 ili izlaznu poruku NMEA 0183 HDM ili HDG.

- 1 Sa zaslona Luka, Pučina i Radar krstarenja odaberite objekt ili lokaciju.
- 2 Odaberite **Preuzmi cilj > MARPA cilj**.

Pregled informacija o objektu s oznakom MARPA

Možete pregledati domet, smjer, brzinu i ostale informacije o objektu s oznakom MARPA.

- 1 Sa zaslona radara odaberite ciljani objekt.
- 2 Odaberite **MARPA cilj**.

Uklanjanje oznake MARPA s ciljanog objekta

- 1 S radarskom zaslonu odaberite MARPA cilj.
- 2 Odaberite **MARPA cilj > Ukloni**.

Prikaz popisa AIS i MARPA prijetnji

Na bilo kojem radarskom zaslonu ili radarskom prekrivanju možete vidjeti i prilagoditi izgled popisa AIS i MARPA prijetnji.

- 1 Na radarskom zaslonu odaberite **Izbornik > Izbornik radara > Druga plovila > Popis > Prikaži**.
- 2 Odaberite vrste prijetnji koje će biti uključene u popis.

Prikaz AIS plovila na radarskom zaslonu

AIS zahtijeva upotrebu vanjskog AIS uređaja i aktivnih signala transpondera s drugih plovila.

Možete konfigurirati način prikaza drugih plovila na radarskom zaslonu. Ako se bilo koja postavka (osim postavke Raspon AIS prikaza) konfigurira za jedan način rada radara, ta će se postavka primijeniti i na sve druge načine rada radara. Pojediniosti i postavke planiranog smjera konfigurirane za jedan način rada radara primjenjuju se u svakom drugom načinu rada radara te radarskom prekrivanju.

- 1 Na radarskom zaslonu ili radarskom prekrivanju odaberite **Izbornik > Izbornik radara > Druga plovila > Postavljanje zaslona**.
- 2 Odaberite opciju:
 - Kako biste označili udaljenost od svoje lokacije na kojoj se prikazuju AIS plovila odaberite **Rasp. prikaza** i zatim odaberite udaljenost.
 - Za prikaz pojediniosti o plovilima s aktivacijom AIS odaberite **Pojediniosti > Prikaži**.
 - Za postavljanje planiranog smjera plovila s aktivacijom AIS odaberite **Planirani smjer**, a zatim unesite vrijeme.

VRM i EBL

Označavanje raspona varijable (VRM) i elektroničke linije smjera (EBL) mjere udaljenost i smjer od vašeg plovila do ciljnog objekta. Na radarskom zaslonu VRM se prikazuje kao krug koji okružuje trenutnu lokaciju plovila, a EBL se prikazuje kao linija koja započinje na trenutnoj lokaciji vašeg plovila i križa se s VRM-om. Križanje je cilj za VRM i EBL.

Prikaz za VRM i EBL

VRM i EBL konfigurirani za jedan način rada primjenjuju se na druge načine rada radara.

NAPOMENA: VRM i EBL ne mogu se mijenjati u načinu rada Straža.

Na zaslonu radara odaberite **Izbornik > Izbornik radara > Prikaži VRM/EBL**.

Prilagođavanje VRM-a i EBL-a

Prije prilagođavanja VRM-a i EBL-a, morate ih prikazati na radarskom zaslonu ([Prikaz za VRM i EBL](#)).

Možete prilagoditi promjer za VRM i kut za EBL, čime ćete pomaknuti točku križanja VRM-a i EBL-a. VRM i EBL konfigurirani za jedan način rada primjenjuju se na sve ostale načine rada radara.

- 1 Na radarskom zaslonu odaberite novu točku križanja VRM-a i EBL-a.
- 2 Odaberite **Ispusti VRM/EBL**.
- 3 Odaberite **Prekini usmjeravanje**.

Mjerenje udaljenosti i smjera do ciljnog objekta

Prije prilagođavanja VRM-a i EBL-a morate ih prvo prikazati na radarskom zaslonu ([Prikaz za VRM i EBL](#)).

- 1 Na radarskom zaslonu odaberite lokaciju cilja.
- 2 Odaberite **Izmjeri udaljenost**.

Udaljenost i smjer do ciljne lokacije prikazuju se u gornjem lijevom kutu zaslona.

Radarsko prekrivanje

Kad svoj uređaj za iscrtavanje povežete s dodatnim pomorskim radarom Garmin, moći ćete koristiti radarsko prekrivanje za prekrivanje informacija radara na navigacijskoj ili ribolovnoj karti.

Radarsko prekrivanje dodaje radarske informacije na navigacijsku ili ribolovnu kartu. Podaci se u radarskom prekrivanju prikazuju na temelju nedavno korištenog načina rada radara (kao što je Luka, Pučina ili Straža), a sve konfiguracijske postavke primijenjene na radarsko prekrivanje primjenjuju se i na posljednji korišteni način rada radara. Na primjer, ako koristite način rada Luka, a zatim prijeđete na radarsko prekrivanje, radarsko prekrivanje prikazat će podatke radara za način rada Luka. Ako ste promijenili postavku osjetljivosti pomoću izbornika Radarsko prekrivanje, postavka osjetljivosti za način rada Luka promijenit će se automatski.

Radarsko prekrivanje i poravnanje podataka karte

Koristite li radarsko prekrivanje, uređaj za iscrtavanje poravnat će podatke radara s podacima karte na temelju smjera plovila, koji se prema zadanim postavkama temelji na podacima senzora magnetskog smjera koji je povezan putem NMEA 0183 ili mreže NMEA 2000. Ako senzor smjera nije dostupan, smjer plovila temeljit će se na podacima GPS praćenja.

Podaci GPS praćenja upućuju na smjer kojim se plovilo kreće, ali ne i smjer u kojem je plovilo usmjereno. Ako se plovilo zanosi unatrag ili bočno zbog struje ili vjetra, radarsko prekrivanje možda se neće savršeno poravnati s podacima karte. Ovu bi situaciju trebalo izbjeći upotrebom podataka za usmjerenje plovila s elektroničkog kompasa.

Ako se smjer plovila temelji na podacima sa senzora magnetskog smjera ili automatskog pilota, podaci o smjeru mogli bi biti kompromitirani zbog neodgovarajućih postavki, mehaničkog kvara, magnetskih smetnji ili drugih faktora. Ako su podaci smjera kompromitirani, radarsko prekrivanje možda se neće savršeno poravnati s podacima karte.

Prikaz radarskog prekrivanja

Radarsko prekrivanje prikazuje podatke na temelju zadnjeg korištenog načina rada radara.

Odaberite **Karte > Radars. prekriv..**

Radarska slika prikazuje se u narančastoj boji i preklapa navigacijsku kartu.

Postavljanje prilagođenog položaja za zaustavljanje

Ako na plovidlu imate više od jednog radara, morate gledati u zaslon radara koji želite podesiti.

Antena se zadano zaustavlja okomito na postolje kada se ne okreće. Taj položaj možete podesiti.

- 1 Na zaslonu radara odaberite **Izbornik > Postavljanje radara > Konfiguracija antene > Položaj zaustavljanja**.
- 2 Pomoću klizača podesite položaj antene kada je zaustavljena i zatim odaberite **Natrag**.

Omogućavanje i prilagođavanje radarske zone bez odašiljanja

Možete naznačiti područje unutar kojega radarski skener neće odašiljati signale.

NAPOMENA: Ova funkcija nije dostupna na svim modelima radara i plotera.

- 1 Na zaslonu radara odaberite **Izbornik > Izbornik radara > Postavljanje radara > Omogućiti zonu bez odaš.**
Zona bez odašiljanja na zaslonu radara naznačena je kao osjenčano područje.
- 2 Odaberite **Prilagodi zonu bez odaš. > Pomakni zonu bez odašilj.**
- 3 Odaberite **Kut 1** i odaberite novu lokaciju za prvi kut.
- 4 Odaberite **Kut 2** i odaberite novu lokaciju za drugi kut.
- 5 Odaberite **Got.**

Prekid emitiranja radarskih signala

Na zaslonu radara odaberite **Izbornik > Izbornik radara > Radar u mir.**

SAVJET: Pritisnite  na bilo kojem prozoru kako biste brzo zaustavili radarski prijenos.

Optimizacija radarskog prikaza

Možete prilagoditi postavke radarskog prikaza kako biste smanjili smetnje i povećali preciznost.

NAPOMENA: Moguće je optimizirati radarski prikaz za sve načine rada radara.

- 1 Odaberite radarski domet (**Prilagođavanje dometa radarskih signala**).
- 2 Vratite zadanu vrijednost postavke osjetljivosti (**Automatsko prilagođavanje osjetljivosti na radarskom zaslonu**).
- 3 Ručno prilagodite postavku osjetljivosti (**Ručno prilagođavanje osjetljivosti na radarskom zaslonu**).

Osjetljivost radara i smetnje

Automatsko prilagođavanje osjetljivosti na radarskom zaslonu

Automatska postavka osjetljivosti za svaki od načina rada radara optimizirana je za taj način rada i može se razlikovati od automatske postavke osjetljivosti koja se koristi za drugi način rada.

NAPOMENA: Ovisno o tome koji radar koristite, postavka osjetljivosti konfigurirana za upotrebu u jednom načinu rada radara može se i ne mora primijeniti na ostale načine rada radara ili na radarsko prekrivanje.

NAPOMENA: Nisu sve opcije i postavke dostupne na svim modelima radara i plotera.

- 1 Na zaslonu radara ili radarskog preklapanja odaberite **Izbornik > Izbornik radara > Osjetljivost**.
- 2 Odaberite primjenjivu opciju za priključeni radar:

- Za automatsko postavljanje osjetljivosti (jedanput) na temelju prosječnih uvjeta, dometa radarskih signala i odabranog načina rada radara odaberite **Aut.**
Ploter neće automatski podesiti osjetljivost kao odgovor na uvjete koji se mijenjaju.
- Za automatsko podešavanje osjetljivosti za uvjete koji se mijenjaju odaberite **Automatsko nisko** ili **Automatsko visoko**.
- Za automatsko podešavanje osjetljivosti za prikaz ptica na površni vode odaberite **Aut. ptice**.

Ručno prilagođavanje osjetljivosti na radarskom zaslonu

Kako biste postigli optimalne radne značajke radara, možete ručno podesiti osjetljivost.

NAPOMENA: Ovisno o tome koji radar koristite, postavka osjetljivosti konfigurirana za upotrebu u jednom načinu rada radara može se i ne mora primijeniti na ostale načine rada radara ili na radarsko prekrivanje.

- 1 Na radarskom zaslonu ili radarskom prekrivanju odaberite **Izbornik > Izbornik radara > Osjetljivost**.
- 2 Odaberite **Gore** kako biste povećali osjetljivost, sve dok se na radarskom zaslonu ne prikažu svjetalca.
Podaci na radarskom zaslonu osvježavaju se svakih nekoliko sekundi. Zbog toga se učinci ručnog podešavanja osjetljivosti možda neće pojaviti odmah. Osjetljivost podešavajte polako.
- 3 Odaberite **Dolje** kako biste smanjili osjetljivost sve dok svjetalca ne nestanu.
- 4 Ako se plovila, kopno ili drugi ciljevi nalaze unutar dometa, odaberite **Dolje** kako biste smanjili osjetljivost sve dok ciljevi ne počnu treperiti.
- 5 Odaberite **Gore** kako biste povećali osjetljivost sve dok se plovila, kopno ili drugi ciljevi ne prikažu jasno osvijetljeni na radarskom zaslonu.
- 6 Prema potrebi smanjite prikaz velikih objekata u blizini.
- 7 Prema potrebi smanjite prikaz smetnji s bočne strane.

Smanjenje smetnji velikih objekata u blizini

Ciljevi značajne veličine u blizini, kao što su zidovi пристаништа, mogu uzrokovati vrlo svijetlu sliku cilja na radarskom zaslonu. Ova slika može prikriti manje mete koje se nalaze u blizini.

NAPOMENA: Ovisno o tome koji radar koristite, postavka osjetljivosti konfigurirana za upotrebu u jednom načinu rada radara može se i ne mora primijeniti na ostale načine rada radara ili na radarsko prekrivanje.

- 1 Na radarskom zaslonu ili radarskom prekrivanju odaberite **Izbornik > Izbornik radara > Osjetljivost**.
- 2 Odaberite **Dolje** kako biste smanjili osjetljivost sve dok manji ciljevi ne budu jasno vidljivi na radarskom zaslonu.
Smanjivanjem osjetljivosti radi uklanjanja smetnji zbog velikih objekata u blizini manji ili udaljeniji ciljevi mogli bi treperiti ili nestati s radarskog zaslona.

Smanjenje smetnji s bočne strane na radarskom zaslonu

Smetnje s bočne strane mogu izgledati kao crte koje se šire prema van iz cilja u obliku polukruga. Efekte s bočne strane možete izbjeći smanjivanjem osjetljivosti ili radarskog dometa.

NAPOMENA: Ovisno o tome koji radar koristite, postavka osjetljivosti konfigurirana za upotrebu u jednom načinu rada radara može se i ne mora primijeniti na ostale načine rada radara ili na radarsko prekrivanje.

- 1 Na radarskom zaslonu ili radarskom prekrivanju odaberite **Izbornik > Izbornik radara > Osjetljivost**.
- 2 Odaberite **Dolje** kako biste smanjili osjetljivost sve dok polukružni, iscrtani uzorak ne nestane sa zaslona radara.
Smanjivanjem osjetljivosti radi uklanjanja smetnji s bočne strane manji ili udaljeniji ciljevi mogli bi treperiti ili nestati s radarskog zaslona.

Automatsko prilagođavanje morskih smetnji na radarskom zaslonu

Uređaj za iscrtavanje možete postaviti tako da automatski podešava izgled morskih smetnji uzrokovanih nemirnim morem.

NAPOMENA: Ovisno o tome koji radar koristite, postavka za morske smetnje konfigurirana za upotrebu u jednom načinu rada radara može se i ne mora primijeniti na ostale načine rada radara ili na radarsko prekrivanje.

NAPOMENA: Nisu sve opcije i postavke dostupne na svim modelima radara i uređaja za iscrtavanje.

1 Na radarskom zaslonu ili radarskom prekrivanju odaberite **Izbornik > Izbornik radara > Odbijanje buke > Morske smet.**

2 Odaberite **Postavke** ili **Aut.**

3 Odaberite postavku koja odražava trenutne uvjete na moru.

Kad se koristi kompatibilan model radara, uređaj za iscrtavanje automatski prilagođava morske smetnje ovisno o uvjetima u moru.

Prilagođavanje smetnji zbog kiše na radarskom zaslonu

Možete prilagoditi pojavljivanje smetnji uzrokovanih kišom. Smanjivanjem radarskog dometa možete umanjiti smetnje zbog kiše (**Povećavanje i smanjivanje radarskog zaslona zumiranjem**).

Postavka za smetnje zbog kiše utječe na pojavljivanje obližnjih smetnji i ciljeva više no što utječe na pojavljivanje udaljenih smetnji i ciljeva. Viša postavka za smetnje zbog kiše smanjuje pojavljivanje smetnji uzrokovanih kišom u blizini, ali može i smanjiti ili ukloniti pojavljivanje ciljeva u blizini.

NAPOMENA: Ovisno o tome koji radar koristite, postavka za smetnje zbog kiše konfigurirana za upotrebu u jednom načinu rada radara može se i ne mora primijeniti na ostale načine rada radara ili na radarsko prekrivanje.

1 Na radarskom zaslonu ili radarskom prekrivanju odaberite **Izbornik > Izbornik radara > Odbijanje buke > Smet. zb. kiše.**

2 Odaberite **Gore** ili **Dolje** za smanjivanje ili povećavanje pojavljivanja smetnji zbog kiše u blizini sve dok drugi ciljevi ne budu jasno vidljivi na radarskom zaslonu.

Smetnje uzrokovane kišom mogle bi još uvijek biti vidljive.

Smanjivanje buke unakrsnog razgovora na radarskom zaslonu

Možete smanjiti količinu buke koju uzrokuju smetnje iz drugog obližnjeg radarskog izvora ako je postavka odbacivanja unakrsnog razgovora uključena.

NAPOMENA: Ovisno o tome koji radar koristite, postavka odbacivanja unakrsnog razgovora konfigurirana za upotrebu u jednom načinu rada radara može se i ne mora primijeniti na ostale načine rada radara ili na radarsko prekrivanje.

Na radarskom zaslonu ili radarskom prekrivanju odaberite **Izbornik > Izbornik radara > Odbijanje buke > Odb. unak. raz.**

Tragovi odjeka

Tragovi odjeka omogućuju praćenje kretanja drugih plovila na zaslonu radara. Možete promijeniti vrijeme prikazivanja traga.

NAPOMENA: Ovisno o tome koji radar koristite, postavke konfigurirane za upotrebu u jednom načinu rada radara mogu se i ne moraju primijeniti na ostale načine rada radara ili na radarsko preklapanje.

NAPOMENA: Nisu sve opcije i postavke dostupne na svim modelima radara i plotera.

Uključivanje tragova odjeka

Na zaslonu radara ili radarskog preklapanja odaberite **Izbornik > Izbornik radara > Postavljanje radara > Tragovi odjeka > Zaslon.**

Prilagođavanje trajanja prikaza tragova odjeka

1 Na zaslonu radara ili radarskog preklapanja odaberite **Izbornik > Izbornik radara > Postavljanje radara > Tragovi odjeka > Doba dana.**

2 Odaberite vrijeme prikaza tragova.

Brisanje tragova odjeka

Za smanjivanje smetnji sa zaslona radara možete ukloniti tragove odjeka.

Na zaslonu radara ili radarskog preklapanja odaberite **Brisanje staze.**

Postavke radarskog prikaza

Na bilo kojem radarskom zaslonu ili radarskom prekrivanju **Izbornik > Izbornik radara > Postavljanje radara.**

Orijentacija: Postavlja perspektivu radarskog prikaza. Postavka orijentacije odnosi se na sve načine rada radara. Ova se postavka ne primjenjuje na radarsko prekrivanje.

Izgled: Postavlja shemu boja, brzinu predviđanja i izgled navigacijske karte.

Pred. dio plov.: Kompenzira fizičku lokaciju radarskog uređaja za skeniranje na plovilu ako radarski uređaj za skeniranje nije poravnat s osi krme i pramca.

Postavke izgleda radara

Na zaslonu radara odaberite **Izbornik > Izbornik radara > Postavljanje radara > Izgled.**

NAPOMENA: Ove postavke neće se primijeniti na radarsko prekrivanje.

Shema boja: Postavlja shemu boja.

Brzina predviđanja: Pomiče vašu trenutačnu lokaciju prema dnu zaslona prema povećanju brzine kretanja. Za najbolje rezultate unesite najveću brzinu.

Linija smjera: Na radarskom zaslonu prikazuje produžetak od pramca plovila u smjeru putovanja.

Prstenovi: Prikazuje prstene dometa koji pomažu u vizualizaciji udaljenosti na radarskom zaslonu.

Navigac. linije: Prikazuje navigacijske linije koje označavaju kurs koji ste postavili pomoću opcija Ruta do, Vodi do ili Idi na.

Točke: Prikazuje međutočke na radarskom zaslonu.

Pomak prednjeg dijela plovila

Pomak prednjeg dijela plovila kompenzira fizičku lokaciju radarskog uređaja za skeniranje na plovilu ako radarski uređaj za skeniranje nije poravnat s osi krme i pramca.

Mjerenje potencijalnog pomaka prednjeg dijela plovila

Pomak prednjeg dijela plovila kompenzira fizičku lokaciju radarskog uređaja za skeniranje na plovilu ako radarski uređaj za skeniranje nije poravnat s osi krme i pramca.

1 Pomoću magnetskog kompasa izmjerite optički smjer stacionarnog cilja koji se nalazi unutar vidljivog raspona.

2 Izmjerite smjer cilja na radaru.

3 Ako je odstupanje od smjera veće od +/- 1°, podesite pomak prednjeg dijela plovila.

Postavljanje pomaka prednjeg dijela plovila

Prije mogućnosti postavljanja pomaka prednjeg dijela plovila, potrebno je izmjeriti potencijalni pomak prednjeg dijela plovila.

Postavka pomaka prednjeg dijela plovila konfigurirana za upotrebu u jednom načinu rada radara primjenjuje se i u svakom drugom načinu rada radara te radarskom prekrivanju.

1 Na radarskom zaslonu ili radarskom prekrivanju odaberite **Izbornik > Izbornik radara > Postavljanje radara > Pred. dio plov.**

2 Za podešavanje pomaka odaberite **Gore** ili **Dolje.**

Odabir drugih radarskih izvora

1 Odaberite opciju:

- Na zaslonu radara ili radarskog preklapanja odaberite **Izbornik > Izbornik radara > Postavljanje radara > Izvor**.
- Odaberite **Postavke > Komunikacije > Preferirani izvori > Radar**.

2 Odaberite radarski izvor.

Autopilot

⚠ UPOZORENJE

Značajku autopilota možete koristiti samo na stanicama instaliranoj pokraj kormila, regulatora i upravljačkog uređaja.

Vi ste odgovorni za sigurno i oprezno upravljanje plovilom. Autopilot je alat koji poboljšava mogućnost upravljanja plovilom. No on vas ne oslobađa odgovornosti da plovilom upravljate na siguran način. Izbjegavajte navigacijske opasnosti i nikad ne ostavljajte kormilo bez nadzora.

Uvijek budite spremni brzo preuzeti ručnu kontrolu nad plovilom.

Upoznajte se s radom autopilota na mirnoj otvorenoj vodi bez opasnosti.

Budite oprezni kad koristite autopilot u blizini opasnih elemenata u vodi poput dokova, stupova i drugih plovila.

Sustav autopilota neprekidno prilagođava upravljanje plovilom kako biste održali stalan smjer (držanje smjera). Sustav omogućuje i ručno upravljanje te nekoliko načina rada funkcija automatskog upravljanja i oblika za upravljanje.

Otvaranje zaslona autopilota

Da biste mogli otvoriti zaslon autopilota, kompatibilan autopilot mora biti instaliran i konfiguriran.

Odaberite **AV, mjer., kontr. > Autopilot**.

Zaslon autopilota



①	Stvarni smjer
②	Planirani smjer (smjer u kojem autopilot upravlja)
③	Stvarni smjer (u stanju mirovanja) Planirani smjer (kada je uključen)
④	Indikator položaja kormila (Ova je funkcija dostupna samo kada je priključen senzor na kormilu.)

Prilagođavanje veličine koraka upravljanja

1 Na zaslonu autopilota odaberite **Izbornik > Postavljanje autopilota > Način upravlj. > Vel. koraka ok..**

2 Odaberite veličinu koraka.

Postavljanje uštede energije

Možete prilagoditi razinu aktivnosti kormila.

1 Na zaslonu autopilota odaberite **Izbornik > Izbornik autopilota > Postavljanje autopilota > Ušteda energ..**

2 Odaberite postotak.

Odabirom visokog postotka smanjete aktivnost kormila nauštrb držanja smjera. Što je viši postotak, više će se kurs mijenjati prije nego što ga autopilot ispravi.

SAVJET: Na nemirnom moru pri malim brzinama povećanje postotka uštede energije smanjuje aktivnost kormila.

Omogućavanje značajke Shadow Drive™

NAPOMENA: Značajka Shadow Drive dostupna je samo na hidrauličkim sustavima za upravljanje.

Na zaslonu autopilota odaberite **Izbornik > Izbornik autopilota > Postavljanje autopilota > Shadow Drive > Omogu..**

Uključivanje autopilota

Kada uključite autopilot, on preuzima kormilo i upravlja plovilom kako biste zadržali smjer.

Na bilo kojem zaslonu odaberite **Uključi**.

Vaš se planirani smjer prikazuje u sredini zaslona autopilota.

Prilagođavanje smjera pomoću kormila

NAPOMENA: Prije prilagođavanja smjera pomoću kormila morate omogućiti značajku Shadow Drive (**Omogućavanje značajke Shadow Drive™**).

Uz uključeni autopilot ručno upravljajte plovilom.

Autopilot će aktivirati način Shadow Drive.

Kada pustite kormilo i ručno održavate određeni smjer nekoliko sekundi, autopilot nastavlja držati novi smjer.

Prilagođavanje smjera pomoću uređaja za iscrtavanje u načinu upravljanja u koracima

Prije upravljanja plovilom pomoću tipki na dnu zaslona autopilota, morate uključiti autopilot (**Uključivanje autopilota**).

- Odaberite **<1° ili 1°>** za početak skretanja za 1°.
- Odaberite **<<10° ili 10°>>** za početak skretanja za 10°.
- Držite **<1° ili 1°>** za početak skretanja kontroliranog brzinom. Plovilo se okreće sve dok ne otpustite tipku.
- Držite **<<10° ili 10°>>** za početak skretanja u nizu po 10°.

Oblici za upravljanje

⚠ UPOZORENJE

Vi ste odgovorni za sigurno upravljanje plovilom. Ne započinjite oblik ako niste sigurni da na vodi nema prepreka.

Autopilot može upravljati plovilom u unaprijed određenim oblicima radi ribolova, a može i izvoditi druge posebne manevre kao što su polukružni zaokreti ili Williamsonovi zaokreti.

Slijeđenje oblika polukružnog zaokreta

Oblik polukružnog zaokreta možete koristiti za okretanje plovila za 180° i držanje novog smjera.

1 Na zaslonu autopilota odaberite **Izbornik > Izbornik autopilota > Upravlj. pomoću oblika > Polukružni zaokret > Uključi**.

2 Odaberite **Uklj.kret. ulijev. ili Uklj.kret.udesn..**

Postavljanje i slijeđenje kružnog oblika

Kružni oblik možete koristiti za upravljanje plovilom u neprekidnom krugu u određenom smjeru i u određenim vremenskim intervalima.

1 Na zaslonu autopilota odaberite **Izbornik > Izbornik autopilota > Upravlj. pomoću oblika > Krugovi**.

2 Po potrebi odaberite **Doba dana** i odaberite vrijeme za koje autopilot dovrši jedan krug.

3 Odaberite **Uklj.kret. ulijev. ili Uklj.kret.udesn..**

Postavljanje i slijeđenje cik-cak oblika

Cik-cak oblik možete koristiti za upravljanje plovilom ulijevo, pa udesno i natrag tijekom određenog vremena i pod određenim kutom preko trenutnog smjera.

- 1 Na zaslonu autopilota odaberite **Izbornik > Izbornik autopilota > Upravlj. pomoću oblika > Cik-cak**.
- 2 Po potrebi odaberite **Amplituda** i odaberite stupanj.
- 3 Po potrebi odaberite **Period** i odaberite vremensko razdoblje.
- 4 Odaberite **Uključi cik-cak manevar**.

Slijeđenje oblika Williamsonovog zaokreta

Oblik Williamsonovog zaokreta možete koristiti za upravljanje plovilom u blizini mjesta gdje je oblik Williamsonovog zaokreta započeo. Oblik Williamsonovog zaokreta može se koristiti u situacijama sa čovjekom u moru.

- 1 Na zaslonu autopilota odaberite **Izbornik > Izbornik autopilota > Upravlj. pomoću oblika > Williams. zaokret**.
- 2 Odaberite **Uklj.kret. ulijev.** ili **Uklj.kret.udesn..**

Orbitiranje

Orbitiranje možete koristiti za upravljanje plovilom u neprekidnom krugu oko aktivne međutočke. Veličinu kruga određuje udaljenost od aktivne međutočke na početku orbitiranja.

- 1 Na zaslonu autopilota odaberite **Izbornik > Izbornik autopilota > Upravlj. pomoću oblika > Orbitiranje**.
- 2 Odaberite **Uklj.kret. ulijev.** ili **Uklj.kret.udesn..**

Postavljanje i slijeđenje oblika djeteline

Oblik djeteline možete koristiti za upravljanje plovilom kako biste više puta prešli aktivnu međutočku. Kada započinjete oblik djeteline, autopilot vozi plovilo prema aktivnoj međutočki i započinje oblik djeteline.

Možete prilagoditi udaljenost između međutočke i mjesta gdje autopilot okreće plovilo za sljedeći prijelaz preko međutočke. Zadana postavka okreće plovilo na udaljenosti od 300 m. (1000 stope) od aktivne međutočke.

- 1 Na zaslonu autopilota odaberite **Izbornik > Izbornik autopilota > Upravlj. pomoću oblika > Djetelina**.
- 2 Po potrebi odaberite **Dulj.** i odaberite udaljenost.
- 3 Odaberite **Uklj.kret. ulijev.** ili **Uklj.kret.udesn..**

Postavljanje slijeđenja oblika pretraživanja

Oblik pretraživanja možete koristiti za upravljanje plovilom u sve većim krugovima udaljujući se od aktivne međutočke i stvarajući spiralni oblik. Kada započinjete oblik pretraživanja, autopilot vozi plovilo prema aktivnoj međutočki i započinje oblik.

Možete prilagoditi udaljenost između svakog kruga u spirali. Zadana je udaljenost između krugova 20 m (50 stope).

- 1 Na zaslonu autopilota odaberite **Izbornik > Izbornik autopilota > Upravlj. pomoću oblika > Pretraživanje**.
- 2 Po potrebi odaberite **Rasp. za pretr.** i odaberite udaljenost.
- 3 Odaberite **Uklj.kret. ulijev.** ili **Uklj.kret.udesn..**

Poništavanje upravljanja pomoću oblika

- Fizički upravljajte plovilom.

NAPOMENA: Kako biste fizičkim upravljanjem plovilom poništili oblik za upravljanje, mora biti omogućena značajka Shadow Drive.

- Kako biste oblik poništili pomoću načina upravljanja u koracima, odaberite ◀ ili ▶.
- Odaberite **Mirovanje**.

Digitalno selektivno pozivanje

Umreženi uređaj za iscrtavanje i funkcija VHF radio uređaja

Ako imao NMEA 0183 VHF radio uređaj ili NMEA 2000 VHF radio uređaj povezan s vašim uređajem za iscrtavanje, ove značajke su omogućene.

- Uređaj za iscrtavanje može prenijeti vaš GPS položaj na radio. Ako to vaš radio uređaj može, informacije o GPS položaju odašilju se putem DSC poziva.
- Uređaj za iscrtavanje može primiti digitalni selektivni poziv (DSC) poziv u pomoć i informacije o položaju s radio uređaja.
- Uređaj za iscrtavanje može pratiti položaje plovila koja šalju izvješća o položaju.

Ako imate Garmin NMEA 2000 VHF radio uređaj povezan s vašim uređajem za iscrtavanje, i ove značajke su omogućene.

- Uređaj za iscrtavanje omogućuje vam da brzo postavite i pošaljete pojedini pojedinačnog rutinskoj poziva na svoj Garmin VHF radio uređaj.
- Kad s radija uputite poziv u pomoć za čovjeka u moru, uređaj za iscrtavanje će prikazati zaslon za čovjeka u moru i od vas zatražiti prelazak na točku s čovjekom na moru.
- Nakon što uputite poziv u pomoć za čovjeka u moru s uređaja za iscrtavanje, radio će prikazati stranicu Poziv u pomoć kako biste uputili poziv u pomoć za čovjeka u moru.

Uključivanje DSC-a

Odaberite **Postavke > Druga plovila > DSC**.

DSC popis

DSC popis je zapisnik posljednjih DSC poziva i drugih unesenih DSC kontakata. DSC popis može sadržavati do 100 unosa. DSC popis prikazuje najnovije pozive s plovila. Ako je drugi poziv zaprimljen s istog plovila, zamjenjuje prvi poziv na popisu poziva.

Pregled DSC popisa

Prije pregledavanja DSC popisa, uređaj za iscrtavanje morate povezati s VHF radio uređajem koji podržava DSC.

Odaberite **Informacije > DSC popis**.

Dodavanje DSC kontakta

Na svoj DSC popis možete dodati plovilo. DSC kontaktu možete upućivati pozive s uređaja za iscrtavanje.

- 1 Odaberite **Informacije > DSC popis > Dodaj kontakt**.
- 2 Unesite identitet pomorske mobilne službe (MMSI) plovila.
- 3 Unesite naziv plovila.

Dolazni pozivi u pomoć

Ako su vaš uređaj za iscrtavanje i VHF radio povezani pomoću protokola NMEA 0183 ili NMEA 2000, uređaj za iscrtavanje upozorit će vas kada VHF primi DSC poziv u pomoć. Ako su s pozivom u pomoć poslani podaci o položaju, i ti će podaci biti dostupni i zabilježeni s pozivom.

■ označava poziv u pomoć na DSC popisu označava položaj plovila na navigacijskoj karti u vrijeme upućivanja DSC poziva u pomoć.

Kretanje prema plovilu u nevolji

■ označava poziv u pomoć na DSC popisu i označava položaj plovila na navigacijskoj karti u vrijeme upućivanja DSC poziva u pomoć.

- 1 Odaberite **Informacije > DSC popis**.
- 2 Odaberite poziv za izvješće o položaju.
- 3 Odaberite **Pregledaj > Navigiraj do**.
- 4 Odaberite **Idi na ili Ruta do**.

Pozivi u pomoć za čovjeka u moru upućeni s VHF radija

Kada je uređaj za iscrtavanje povezan s kompatibilnim VHF radio uređajem s protokolom NMEA 2000 i uputite DSC poziv u pomoć za čovjeka u moru s radio uređaja, uređaj za iscrtavanje prikazat će zaslom s čovjekom u moru i od vas zatražiti prelazak na točku s čovjekom u moru. Ako imate sustav autopilota povezan s mrežom, uređaj za iscrtavanje od vas će zatražiti pokretanje Williamsonovog skretanja prema točki s čovjekom u moru.

Ako poništite poziv u pomoć za čovjeka u moru putem radija, zaslom uređaja za iscrtavanje koji od vas traži aktivaciju navigacije do lokacije s čovjekom u moru prestat će se prikazivati.

Pozivi u pomoć za čovjeka u moru i SOS pozivi upućeni s plotera

Nakon što ploter povežete s Garmin NMEA 2000 kompatibilnim radio uređajem i označite lokaciju SOS poziva ili lokaciju s čovjekom u moru, radio uređaj prikazat će stranicu Poziv u pomoć kako biste brzo mogli uputiti poziv u pomoć.

Informacije o upućivanju poziva u pomoć s radio uređaja potražite u korisničkom priručniku za VHF radio uređaj.

Informacije o označavanju lokacije s čovjekom u moru ili lokaciju SOS poziva potražite u odjeljku [Označavanje lokacije SOS poziva](#).

Praćenje položaja

Kada svoj uređaj za iscrtavanje povežete s VHF radio uređajem pomoću protokola NMEA 0183, možete pratiti plovila koja šalju izvješća o položajima.

Ova značajka dostupna je i za NMEA 2000, uz uvjet da plovilo šalje ispravne PGN podatke (PGN 129808; informacije o DSC pozivima).

Svaki poziv kojim je prijavljeno izvješće o položaju bilježi se u DSC popisu ([DSC popis](#)).

Pregled izvješća o položaju

- 1 Odaberite **Informacije > DSC popis**.
- 2 Odaberite poziv za izvješće o položaju.
- 3 Odaberite **Pregledaj**.
- 4 Odaberite opciju:
 - Za prebacivanje na navigacijsku kartu koja označava lokaciju odaberite **Sljedeća stranica**.
 - Za pregled pojedinosti izvješća o položaju odaberite **Prethodna stranica**.

Kretanje prema praćenom plovilu

- 1 Odaberite **Informacije > DSC popis**.
- 2 Odaberite poziv za izvješće o položaju.
- 3 Odaberite **Pregledaj > Navigiraj do**.
- 4 Odaberite **Idi na ili Ruta do**.

Stvaranje međutočke na položaju praćenog plovila

- 1 Odaberite **Informacije > DSC popis**.
- 2 Odaberite poziv za izvješće o položaju.
- 3 Odaberite **Pregledaj > Stvori međutočku**.

Uređivanje informacija u izvješću o položaju

- 1 Odaberite **Informacije > DSC popis**.
- 2 Odaberite poziv za izvješće o položaju.
- 3 Odaberite **Pregledaj > Uredi**.
 - Za unos naziva plovila odaberite **Naziv**.
 - Za unos novog simbola odaberite **Simbol** ako je dostupno.
 - Za unos komentara odaberite **Komentar**.

- Ako vaš radio prati položaj plovila, za prikaz linije plovila odaberite **Staza**.
- Za odabir boje linije staze odaberite **Linija staze**.

Brisanje poziva za izvješće o položaju

- 1 Odaberite **Informacije > DSC popis**.
- 2 Odaberite poziv za izvješće o položaju.
- 3 Odaberite **Pregledaj > Očisti izvješće**.

Staze plovila na karti

Na nekim prikazima karte možete vidjeti staze za sva praćena plovila. Prema zadanim postavkama, crna linija označava stazu plovila, crna točka označava svaki prethodno prijavljen položaj praćenog plovila, a plava zastava označava posljednji prijavljeni položaj plovila.

- 1 Na karti ili 3D prikazu karte odaberite **Izbornik > Postavljanje karte > Druga plovila > DSC > DSC staze**.
- 2 Odaberite koliko sati želite da se praćena plovila prikazuju na karti.

Na primjer, ako odaberete 4 sata, za sva praćena plovila prikazat će se sve točke staze stare manje od četiri sata.

Pojedinačni rutinski pozivi

Kada spojite uređaj za iscrtavanje s Garmin VHF radijem, moći ćete koristiti sučelje uređaja za iscrtavanje za upućivanje pojedinačnog rutinskog poziva.

Prilikom postavljanja pojedinačnog rutinskog poziva s uređaja za iscrtavanje, moći ćete odabrati DSC kanal putem kojeg želite komunicirati. Radio uređaj će prenijeti taj zahtjev s vašim pozivom.

Odabir DSC kanala

NAPOMENA: Odabir DSC kanala ograničen je na kanale koji su dostupni u svim frekvencijskim opsezima. Zadani kanal je 72. Ako odaberete drugi kanal, uređaj za iscrtavanje koristit će taj kanal za sljedeće pozive sve dok ne uputite poziv preko drugog kanala.

- 1 Odaberite **Informacije > DSC popis**.
- 2 Odaberite plovilo ili stanicu za pozivanje.
- 3 Odaberite **Pregledaj > Poziv pomoću radio uređaja > Kanal**.
- 4 Odaberite dostupni kanal.

Upućivanje pojedinačnog rutinskog poziva

NAPOMENA: Prilikom upućivanja poziva s uređaja za iscrtavanje, radio neće primati informacije o pozivima ako mu nije programiran MMSI broj.

- 1 Odaberite **Informacije > DSC popis**.
- 2 Odaberite plovilo ili stanicu za pozivanje.
- 3 Odaberite **Pregledaj > Poziv pomoću radio uređaja**.
- 4 Po potrebi odaberite **Kanal** i odaberite novi kanal.
- 5 Odaberite **Pošalji**.

Uređaj za iscrtavanje šalje informacije o pozivu na radio uređaj.

- 6 Na VHF radio uređaju Garmin odaberite **Poziv**.

Upućivanje pojedinačnog rutinskog poziva AIS cilju

- 1 Na karti ili 3D prikazu karte odaberite AIS cilj.
- 2 Odaberite **AIS plovilo > Poziv pomoću radio uređaja**.
- 3 Po potrebi odaberite **Kanal** i odaberite novi kanal.
- 4 Odaberite **Pošalji**.

Uređaj za iscrtavanje šalje informacije o pozivu na radio uređaj.

- 5 Na VHF radio uređaju Garmin odaberite **Poziv**.

Mjerači i grafikoni

Mjerači i grafikoni daju različite informacije o motoru i okolini. Za prikaz informacija na mrežu mora biti priključena kompatibilna sonda ili senzor.

Pregled mjerača

- 1 Odaberite **A/V, mjer., kontr.**
- 2 Odaberite mjerač.
- 3 Odaberite ◀ ili ▶ za prikaz druge stranice mjerača.

Promjena podataka koji se prikazuju na mjeraču

- 1 Na zaslonu s mjeračima držite mjerač.
- 2 Odaberite vrstu podataka.
- 3 Odaberite podatke za prikaz.

Prilagođavanje ograničenja mjerača motora i mjerača goriva

Možete konfigurirati gornju i donju granicu te raspon željenog standardnog rada mjerača. Kad vrijednost prekorači raspon standardnog rada, mjerač će pocrveniti.

NAPOMENA: Nisu sve opcije dostupne za sve mjerače.

- 1 Na zaslonu mjerača motora odaberite **Izbornik > Postavke mjerača > Postavi ogran. mjerača.**
- 2 Odaberite mjerač.
- 3 Odaberite **Način rada > Kor. def..**
- 4 Odaberite opciju:
 - Za postavljanje minimalne vrijednosti za raspon standardnog rada odaberite **Deklar. minim..**
 - Za postavljanje maksimalne vrijednosti za raspon standardnog rada odaberite **Dekl. maksim..**
 - Za postavljanje donje granice mjerača niže od deklariranog minimuma odaberite **Minim. mjerilo.**
 - Za postavljanje gornje granice mjerača više od deklariranog maksimuma odaberite **Maks. mjerilo.**
- 5 Odaberite graničnu vrijednost.
- 6 Za postavljanje dodatnih ograničenja mjerača ponovite korake 4 i 5.

Prikaz mjerača goriva i motora

Za prikaz mjerača goriva i motora morate biti povezani s mrežom NMEA 2000 koja prima podatke o motoru i gorivu. Detalje potražite u uputama za instalaciju.

Odaberite **A/V, mjer., kontr. > Motor.**

Odabir broja motora prikazanih na mjeračima

Mogu se prikazivati informacije za najviše četiri motora.

- 1 Na zaslonu mjerača motora odaberite **Izbornik > Postavke mjerača > Odabir motora > Broj motora.**
- 2 Odaberite opciju:
 - Odaberite broj motora.
 - Odaberite **Automatska konfiguracija** kako bi se broj motora automatski prepoznao.

Prilagođavanje motora prikazanih na mjeračima

Prije prilagođavanja načina na koji je motori prikazuju na mjeračima, morate ručno odabrati broj motora (**Odabir broja motora prikazanih na mjeračima**).

- 1 Na zaslonu mjerača motora odaberite **Izbornik > Postavke mjerača > Odabir motora > Uređivanje motora.**
- 2 Odaberite **Prvi motor.**
- 3 Odaberite motor koji će se prikazivati u prvom mjeraču.
- 4 Ponovite za preostale trake motora.

Omogućavanje alarma statusa za mjerače rada motora

Na uređaju za iscrtavanje možete omogućiti prikaz alarma sa statusom motora.

Na zaslonu mjerača motora odaberite **Izbornik > Postavke mjerača > Alarmi statusa > Uključe..**

Kad se aktivira alarm za motor, prikazat će se poruka s alarmom za status mjerača, a mjerač može pocrveniti, ovisno o vrsti alarma.

Omogućavanje nekih alarma statusa mjerača goriva

- 1 Na zaslonu mjerača motora odaberite **Izbornik > Postavke mjerača > Alarmi statusa > Kor. def..**
- 2 Odaberite jedan ili više alarma za mjerač motora koje treba uključiti ili isključiti.

Postavljanje alarma za gorivo

Da bi se mogao postaviti alarm za razinu goriva, kompatibilni senzor protoka goriva mora se povezati s mrežom NMEA 2000.

Možete postaviti oglašavanje alarma kada ukupna količina preostale količine goriva na plovilu dođe do razine koju ste odredili.

- 1 Odaberite **Postavke > Alarmi > Gorivo > Alarm razine goriva > Uključe..**
- 2 Unesite količinu preostalog goriva koja će aktivirati alarm.

Postavljanje kapaciteta goriva za plovilo

- 1 Odaberite **Postavke > Moje plovilo > Kapacitet goriva.**
- 2 Unesite zajednički ukupni kapacitet spremnika za gorivo.

Sinkroniziranje podataka o gorivu sa stvarnom količinom goriva u plovilu

Razine goriva u ploteru možete sinkronizirati sa stvarnom razinom goriva u plovilu kad u plovilo dodajete gorivo.

- 1 Odaberite **A/V, mjer., kontr. > Motor > Izbornik.**
- 2 Odaberite opciju:
 - Kad napunite sve spremnike za gorivo na plovilu odaberite **Napuni sve spremnike**. Razina goriva se ponovno postavlja na maksimalni kapacitet.
 - Ako spremnik niste napunili do kraja odaberite **Dodaj gorivo plovilu** i unesite dodanu količinu.
 - Kako biste naveli ukupno gorivo u spremnicima plovila odaberite **Postavi ukupno gorivo** i unesite ukupnu količinu goriva u spremnicima.

Prikaz mjerača vjetra

Za prikaz informacija o vjetru s uređajem za iscrtavanje mora biti povezan senzor za vjetar.

Odaberite **A/V, mjer., kontr. > Vjetar.**

Konfiguriranje mjerača vjetra za jedrenje

Mjerač vjetra za jedrenje možete konfigurirati tako da pokazuje brzinu i kut stvarnog ili manifestnog vjetra.

- 1 Na mjeraču vjetra odaberite **Izbornik > Mjerač vjetra za jedr..**
- 2 Odaberite opciju:
 - Za prikaz kuta stvarnog ili manifestnog vjetra odaberite **Igla** i zatim odaberite opciju.
 - Za prikaz brzine stvarnog ili manifestnog vjetra odaberite **Brzina vjetra** i zatim odaberite opciju.

Konfiguriranje izvora brzine

Možete odrediti hoće li temelj za podatke o brzini plovila koji se prikazuju na mjeraču i koriste u izračunima vjetra biti brzina kroz vodu ili brzina GPS-a.

1 Na mjeracu vjetra odaberite **Izbornik > Mjerač kompas** > **Prikaz brzine**.

2 Odaberite opciju:

- Za izračun brzine plovila na temelju podataka senzora brzine kroz vodu odaberite **Brz. kroz v.**
- Za izračun brzine plovila na temelju GPS podataka odaberite **Brzina GPS-a**.

Konfiguriranje izvora smjera za mjerac vjetra

Možete specificirati izvor smjera prikazanog na mjeracu vjetra. Magnetski smjer predstavlja podatke o smjeru primljene iz senzora smjera, a podatke GPS smjera izračunava GPS ploter (kopneni kurs).

1 Na mjeracu vjetra odaberite **Izbornik > Mjerač kompas** > **Smjer - izvor**.

2 Odaberite **GPS s.** ili **Magnetski**.

NAPOMENA: Pri kretanju manjim brzinama ili u mirovanju, magnetski izvor smjera točniji je od GPS smjera.

Prilagođavanje mjeraca vjetra kod plovidbe oštro uz vjetar

Možete specificirati raspon mjeraca vjetra kod plovidbe oštro uz vjetar za mjerilo uz vjetar i za mjerilo niz vjetar.

1 Na mjeracu vjetra odaberite **Izbornik > Mjerač kompas** > **Vrsta mjeraca > Mjer.kod plov.oštr.uz vj.**

2 Odaberite opciju:

- Za postavljanje maksimalnih i minimalnih vrijednosti koje se prikazuju kad i mjerac vjetra uz vjetar kod plovidbe oštro uz vjetar odaberite **Prom. mjer. – uz vjetar** i postavite kutove.
- Za postavljanje maksimalnih i minimalnih vrijednosti koje se prikazuju kad i mjerac vjetra niz vjetar kod plovidbe oštro uz vjetar odaberite **Promijeni mjerilo - niz vjetar** i postavite kutove.
- Za prikaz stvarnog ili manifestnog vjetra odaberite **Vjetar** i zatim odaberite opciju.

Pregled mjeraca puta

Mjerači puta prikazuju informacije za odometar, brzinu, vrijeme i gorivo vašeg trenutnog puta.

Odaberite **Informacije > Put i grafikoni > Put**.

Ponovno postavljanje mjeraca puta

1 Odaberite **Informacije > Put i grafikoni > Put**.

2 Odaberite opciju:

- Za postavljanje očitavanja trenutnog puta na nulu odaberite **Ponovo postavi put**.
- Za postavljanje očitavanja maksimalne brzine na nulu odaberite **Pon. postavi maks. brzinu**.
- Za postavljanje očitavanja brojača kilometara na nulu odaberite **Ponovno postavi brojač km**.
- Za postavljanje svih očitavanja na nulu odaberite **Ponovo postavi sve**.

Prikaz grafikona

Za prikaz grafikona raznih promjena u okolini kao što su temperatura, dubina i vjetar na mrežu mora biti priključena odgovarajuća sonda ili senzor.

Odaberite **Informacije > Put i grafikoni > Grafikoni**.

Postavljanje raspona grafikona i vremenskih mjerila

Možete naznačiti vrijeme i raspon dubine koje će prikazivati u grafikonu dubine i temperature vode.

1 Na grafikonu odaberite **Postavke grafikona**.

2 Odaberite opciju:

- Za postavljanje mjerila proteklog vremena odaberite **Trajanje**. Zadana postavka je 10 minuta. Povećanjem mjerila proteklog vremena možete vidjeti odstupanja u dužem vremenskom razdoblju. Smanjivanjem mjerila proteklog vremena možete vidjeti više pojedinosti u kraćem vremenskom razdoblju.
- Za postavljanje mjerila grafikona odaberite **Mjerilo**. Povećanjem mjerila možete vidjeti više odstupanja u očitanjima. Smanjivanjem mjerila možete vidjeti više detalja u odstupanjima.

Morske mijene, struje i informacije o nebu

Informacije stanice za predviđanje morskih mijena

Možete vidjeti informacije o stanici za predviđanje morskih mijena za određeni datum i vrijeme, uključujući razinu plime i vrijeme pojavljivanja sljedeće plime i oseke. Uređaj za iscrtavanje prema zadanim postavkama prikazuje informacije o morskim mijenama za posljednju promatranu stanicu za predviđanje morskih mijena, za današnji datum i trenutno vrijeme.

Odaberite **Informacije > Mors. mij.i str.** > **Morske mijene**.

Informacije stanice za mjerenje morskih struja

NAPOMENA: Informacije stanice za mjerenje morskih struja dostupne su s određenim detaljnim kartama.

Možete vidjeti informacije o stanici za mjerenje morskih struja za određeni datum i vrijeme, uključujući brzinu i razinu struje. Uređaj za iscrtavanje prema zadanim postavkama prikazuje informacije o strujama za posljednju promatranu stanicu za mjerenje morskih struja, za današnji datum i trenutno vrijeme.

Odaberite **Informacije > Mors. mij.i str.** > **Struje**.

Informacije o nebu

Možete vidjeti informacije o izlasku/zalasku sunca, izlasku/zalasku mjeseca, mjesečevim mijenama i približnom položaju sunca i mjeseca na nebu. Sredina zaslona predstavlja nebeski svod, a krajnji vanjski prsteni predstavljaju horizont. Prema zadanim postavkama, uređaj za iscrtavanje prikazuje informacije o nebu za današnji datum i trenutno vrijeme.

Odaberite **Informacije > Mors. mij.i str.** > **Informacije o nebu**.

Prikaz stanice za predviđanje morskih mijena, stanice za mjerenje morskih struja ili informacija o nebu za drugi datum

1 Odaberite **Informacije > Mors. mij.i str.**

2 Odaberite **Morske mijene, Struje** ili **Informacije o nebu**.

3 Odaberite opciju.

- Za prikaz informacija za drugi datum odaberite **Promijeni datum > Ručno** i unesite datum.
- Za prikaz informacija za danas odaberite **Promijeni datum > Trenutno**.
- Ako je dostupno, za prikaz informacija za dan nakon prikazanog datuma odaberite **Sljedeći dan**.
- Ako je dostupno, za prikaz informacija za dan prije prikazanog datuma odaberite **Prethodni dan**.

Prikaz informacija za drugu stanicu za plimu ili mjerenje morskih struja

1 Odaberite **Informacije > Mors. mij.i str.**

- 2 Odaberite **Morske mijene** ili **Struje**.
- 3 Odaberite **Stanice u blizini**.
- 4 Odaberite stanicu.

Prikaz podataka almanaha na navigacijskoj karti

- 1 Na karti ili 3D prikazu karte odaberite lokaciju.
- 2 Odaberite **Informacije**.
- 3 Odaberite **Morske mijene, Struje** ili **Informacije o nebu**.

Upravitelj upozorenjima

Prikaz poruka

- 1 Odaberite **Informacije > Upravitelj upozorenjima**.
- 2 Odaberite poruku.
- 3 Odaberite **Pregledaj**.

Sortiranje i filtriranje poruka

- 1 Odaberite **Informacije > Upravitelj upozorenjima > Sortiranje/filtriranje**.
- 2 Odaberite opciju za sortiranje ili filtriranje popisa poruka.

Spremanje poruka na memorijsku karticu

- 1 Umetnite memorijsku karticu u utor za karticu.
- 2 Odaberite **Informacije > Upravitelj upozorenjima > Spremi na karticu**.

Brisanje svih poruka

Odaberite **Informacije > Upravitelj upozorenjima > Očisti uprav. upozorenjima**.

Media Player

NAPOMENA: Značajka Media Player nije kompatibilna sa svim uređajima za iscrtavanje.

Ako imate stereo opremljen funkcijom FUSION-Link™ povezan sa NMEA 2000 mrežom, stereom možete upravljati pomoću plotera. Uređaj za iscrtavanje trebao bi automatski prepoznati media player kod prvog povezivanja.

Medije možete reproducirati iz izvora povezanih s media playerom i izvora povezanih s NMEA 2000 mrežom. Ploter i iPod® mogu se povezati putem sterea opremljenog funkcijom FUSION-Link.

Otvaranje Media playera

Prije otvaranja media playera kompatibilan uređaj mora biti povezan s ploterom.

Odaberite **A/V, mjer., kontr. > Mediji**.

Ikone

NAPOMENA: Ove ikone ne postoje na svim uređajima.

Ikona	Opis
★	Sprema ili briše memorirani kanal
↺	Ponavlja sve pjesme
↺ ¹	Ponavlja jednu pjesmu
⏮⏭⏩⏪	Pretražuje stanice ili preskače pjesme
⌂	Nasumično reproducira

Odabir izvora medija

Kad je s mrežom kao što je NMEA 2000 mreža povezano više medijskih uređaja, možete odabrati koji izvor medija želite kontrolirati putem uređaja za iscrtavanje.

NAPOMENA: Medije možete reproducirati samo s izvora koji su priključeni na uređaj.

NAPOMENA: Ne podržavaju svi izvori medija sve značajke.

- 1 Na zaslonu s medijima odaberite **Izvor**.

NAPOMENA: Izbornik izvora prikazuje se samo za uređaje koji podržavaju više izvora medija.

- 2 Odaberite izvor.

Reprodukcija glazbe

Traženje glazbe

- 1 Na zaslonu s medijima odaberite **Pretr. ili Izbornik > Pretr..**
- 2 Odaberite **Odaberi** ili odaberite opciju.

Omogućavanje pretraživanja po abecedi

Možete omogućiti značajku pretraživanja po abecedi kako biste na velikom popisu našli pjesmu ili album.

Na zaslonu s medijima odaberite **Izbornik > Izbornik medija > Instalacija > Alfa pretraživ..**

Postavljanje pjesme na ponavljanje

- 1 Dok se pjesma reproducira odaberite **Izbornik > Izbornik medija > Ponavljanje**.
- 2 Ako bude potrebno odaberite **Pojedin..**

Postavljanje svih pjesama na ponavljanje

Na zaslonu s medijima odaberite **Izbornik > Izbornik medija > Ponavljanje > Sve**.

Postavljanje pjesama na nasumičnu reprodukciju

- 1 Na zaslonu s medijima odaberite **Izbornik > Izbornik medija > Nasumično**.
- 2 Ako je potrebno, odaberite opciju.

Slušanje radija

Memoriranje kanala

Možete memorirati najviše 15 AM stanica i 15 FM stanica.

- 1 Na stranici AM, FM ili VHF namjestite uređaj na kanal.
- 2 Odaberite **Postavke > Dodaj trenutni kanal**.

Uklanjanje memoriranog kanala

- 1 Namjestite uređaj na kanal.
- 2 Odaberite **Izbornik > Izbornik medija > Postavke > Ukloni trenutni kanal**.

Promjena načina podešavanja

Možete promijeniti način odabira stanice za neke vrste medija, na primjer FM ili AM radio.

NAPOMENA: Nisu svi načini podešavanja dostupni za sve izvore medija.

- 1 Na zaslonu s medijima odaberite **Izbornik > Izbornik medija > Način podešav..**
- 2 Odaberite opciju.
- 3 Ako bude potrebno, odaberite **Odaberi**.

Postavljanje regije tunera

- 1 Na zaslonu s medijima odaberite **Izbornik > Izbornik medija > Instalacija > Regija tunera**.
- 2 Odaberite opciju.

Otvaranje MTP izvora

Prije otvaranja MTP izvora morate priključiti MTP uređaj na kompatibilni medijski uređaj.

Možete pristupiti glazbi putem Media Transfer Protocol (MTP) uređaja kao što je uređaj sa sustavom Android™. Isto tako, telefon ili uređaj za reprodukciju možete puniti dok je priključen i reproducira glazbu.

- 1 Priključite MTP izvor putem USB veze kao što je stereo, vanjski USB priključak ili vanjska stanica.
- 2 Na zaslonu s medijima odaberite **Izvor > MTP**.

Podešavanje glasnoće

Omogućavanje i onemogućavanje zona

Ako ste zvučnike grupirali u zone, možete omogućiti potrebne zone i onemogućiti zone koje se ne koriste.

- 1 Na zaslonu s medijima odaberite **Izbornik > Izbornik medija > Zvučne razine > Omogućiti/onemog. zone**.
- 2 Odaberite zonu.

Isključivanje zvuka medija

- 1 Na zaslonu s medijima odaberite .
- 2 Ako bude potrebno, odaberite **Odaberi**.

Skeniranje VHF kanala

Za skeniranje VHF kanala prvo morate postaviti izvor na VHF.

Možete nadgledati ima li aktivnosti na VHF kanalima spremljenima u memoriju i automatski prebaciti na aktivni kanal.

Na zaslonu s VHF medijima odaberite **Skenira..**

Prilagođavanje VHF blokade

NAPOMENA: Kako bi ova značajka radila, vaš media player mora podržavati VHF radio.

- 1 Na stranici za VHF odaberite **Izbornik > Izbornik medija > Sklopka**.
- 2 VHF blokadu podesite pomoću klizača.

SiriusXM® satelitski radio

Ako su stereo opremljen funkcijom FUSION-Link i SiriusXM Connect Tuner instalirani i povezani s ploterom, moći ćete, ovisno o pretplati, pristupiti SiriusXM satelitskom radiju.

Pronalaženje ID broja SiriusXM radija

Za aktiviranje SiriusXM pretplate potreban vam je ID broj SiriusXM tunera za povezivanje.

ID broj SiriusXM radija možete pronaći na stražnjoj strani SiriusXM tunera za povezivanje, na stražnjoj strani njegove ambalaže ili podešavanjem plotera na kanal 0.

- 1 Odaberite **Mediji > Izvor > SiriusXM**.
- 2 Odaberite kanal 0.

ID broj SiriusXM radija ne sadržava slova I, O, S ili F.

Aktivacija pretplate za SiriusXM radio

Prije aktiviranja pretplate za SiriusXM radio morate pronaći ID radija (**Pronalaženje ID broja SiriusXM radija**).

- 1 Nakon što ste odabrali izvor za SiriusXM, odaberite kanal 1. Trebali biste čuti probni kanal. Ako ga ne čujete, provjerite antenu i veze uređaja SiriusXM Connect Tuner i pokušajte ponovno.
- 2 Za pronalaženje ID-a radija, odaberite kanal 0.
- 3 Za pretplatu u Sjedinjenim Američkim Državama nazovite SiriusXM službu za slušatelje na broj telefona (866) 635-2349 ili posjetite web-mjesto www.siriusxm.com/activatenow. Za pretplatu u Kanadi nazovite SiriusXM na broj telefona (877) 438-9677 ili posjetite web-mjesto www.siriusxm.ca/activatexm.
- 4 Unesite ID radija.

Aktivacija obično traje od 10 do 15 minuta, ali može trajati i do sat vremena. Da bi mogao primiti aktivacijsku poruku, SiriusXM Connect Tuner mora biti uključen i primati SiriusXM signal.

- 5 Ako se usluga ne aktivira u roku od jednog sata, posjetite web-mjesto <http://care.siriusxm.com/refresh> ili se obratite tvrtki SiriusXM na broj telefona 1-855-MYREFRESH (697-3373).

Prilagođavanje vodiča kroz kanale

SiriusXM kanali radija grupirani su u kategorije. Možete odabrati kategorije kanala koje se prikazuju u vodiču kroz kanale.

NAPOMENA: Ova je funkcija dostupna s GXM™ 52 antenama.

- 1 Odaberite **Mediji > Kategorija**.
- 2 Odaberite kategoriju.

Spremanje SiriusXM kanala na popis

Svoje omiljene kanale možete spremiti u popis kanala.

- 1 Odaberite **Mediji**.
- 2 Odaberite kanal koji želite spremiti na popis.
- 3 Odaberite **Izbornik > Postavke > Dodaj trenutni kanal**.

Otključavanje roditeljske zaštite na SiriusXM uređaju

- 1 Na zaslonu media player odaberite **Pretr. > Roditeljsko > Otključaj**.
- 2 Unesite lozinku.
Zadana lozinka je 0000.

Postavljanje roditeljske zaštite na SiriusXM radijskim kanalima



Roditeljsku zaštitu prije postavljanja morate otključati.

Roditeljska zaštita omogućuje vam da ograničite pristup bilo kojem SiriusXM kanalu, uključujući one sa sadržajem za odrasle. Ako je roditeljska zaštita omogućena, za pristup zaključanim kanalima morate unijeti lozinku.

Odaberite **Pretr. > Roditeljsko > Zaključaj/otključaj**.

Prikazat će se popis kanala. Pored zaključanih kanala nalazi se kvačica.

NAPOMENA: Kada gledate kanale na kojima ste postavili roditeljsku zaštitu, prikaz se mijenja:

-  označava zaključani kanal.
-  označava otključani kanal.

Promjena lozinke za roditeljsku zaštitu na SiriusXM radiju

Prije promjene lozinke morate otključati roditeljsku zaštitu.

- 1 Na zaslonu media player odaberite **Pretr. > Roditeljsko > Promjena PIN-a**.
- 2 Unesite lozinku i odaberite **Got.**
- 3 Unesite novu lozinku.
- 4 Potvrdite novu lozinku.

Vraćanje zadanih vrijednosti postavki roditeljske zaštite

Ovim će se postupkom izbrisati sve postavke koje ste unijeli. Kada postavke roditeljske zaštite vraćate na njihove zadane vrijednosti, lozinka se ponovno postavlja na vrijednost 0000.

- 1 Na izborniku media player odaberite **Instalacija > Tvorničke vrijedn.**
- 2 Odaberite **Da**.

Čišćenje svih zaključanih kanala na SiriusXM radiju

Prije čišćenja svih zaključanih kanala morate otključati roditeljsku zaštitu.

- 1 Na zaslonu media player odaberite **Pretr. > Roditeljsko > Očisti sve zaključano**.
- 2 Unesite lozinku.

Postavljanje naziva uređaja

- 1 Na zaslonu s medijima odaberite **Izbornik > Izbornik medija > Instalacija > Postavite naziv uređaja**.
- 2 Unesite naziv uređaja.
- 3 Odaberite **Odaberi** ili **Got.**

SiriusXM vrijeme

⚠ UPOZORENJE

Vremenska prognoza koju osigurava ovaj proizvod podložna je prekidima usluge i može sadržavati pogreške, netočne ili zastarjele informacije pa se stoga nemojte oslanjati isključivo na nju. Tijekom navigiranja obavezno koristite zdrav razum i provjerite vremensku prognozu iz drugih izvora prije nego što donesete odluku o sigurnosti. Suglasni ste i prihvaćate kako sami snosite odgovornost za korištenje meteoroloških podataka i za sve ostale odluke koje donesete, a koje se odnose na navigaciju prema vremenskoj prognozi. Garmin se ne smatra odgovornim ni za kakve posljedice nastale radi korištenja SiriusXM vremenske prognoze.

NAPOMENA: SiriusXM podaci nisu dostupni u svim područjima.

Garmin SiriusXM satelitski prijemnik za vremensku prognozu i antena primaju meteorološke podatke i prikazuju ih na različitim Garmin uređajima, uključujući navigacijsku kartu na kompatibilnom ploteru. Meteorološke podatke za svaku značajku osiguravaju renomirani meteorološki zavodi kao što su Državni meteorološki zavod (National Weather Service) i Centar za klimatska predviđanja (Hydrometeorological Prediction Center). Više informacija potražite na www.siriusxm.com/sxmmarine.

SiriusXM – zahtjevi za opremu i pretplatu

Želite li koristiti uslugu satelitske vremenske prognoze, morate imati kompatibilni satelitski prijemnik za vremensku prognozu. Želite li koristiti satelitski radio SiriusXM, morate imati kompatibilni satelitski radio prijemnik. Dodatne informacije potražite na www.garmin.com. Za primanje satelitske vremenske prognoze i radija morate imati valjanu pretplatu. Više informacija potražite u uputama za vašu opremu za satelitsku vremensku prognozu i radio.

Odašiljanje meteoroloških podataka

Meteorološki se podaci za svaku meteorološku značajku odašilju u različitim intervalima. Na primjer, podaci radara odašilju se u intervalima od pet minuta. Kada je Garmin prijemnik uključen ili ako odaberete drugačiju vremensku značajku, prijemnik mora primiti nove podatke prije nego ih prikaže. Postoji mogućnost odgode prije prikaza meteoroloških podataka ili drugačije značajke na karti.

NAPOMENA: Izgled bilo koje meteorološke značajke može se promijeniti ako se promijeni izvor koji pruža podatke.

Promjena meteorološke karte

- 1 Na kombiniranom zaslonu ili SmartMode izgledu s meteorološkom kartom odaberite **Izbornik > Izbornik prognoze vremena > Promijeni vrijeme**.
- 2 Odaberite meteorološku kartu.

Pregled podataka o padalinama

Padaline od lagane kiše i snijega do jakih olujnih nevremena označuju se različitim nijansama i bojama. Padaline se prikazuju ili zasebno ili zajedno s drugim meteorološkim podacima.

Odaberite **Karte > Padaline**.

Vremenska oznaka u gornjem lijevom kutu zaslona označava proteklo vrijeme od posljednjeg ažuriranja vremenske prognoze od strane davatelja tih podataka.

Prikazi padalina

Na početnom zaslonu odaberite **Izbornik > Izbornik prognoze vremena**.

Radars. petlja: Prikazuje podatke o padalinama kao sliku posljednjeg ažuriranja ili animirane petlje posljednjih ažuriranja. Vremenska oznaka označava proteklo vrijeme od kad je davatelj usluge izradio snimku radara prognoze koji se trenutno prikazuje na zaslonu.

Naoblaka: Prikazuje podatke o naoblaci.

Točke: Prikazuje međutočke.

Legenda: Prikazuje legendu vremenske prognoze.

Podaci o ćeliji oluje i grmljavini

Ćelije oluje prikazane su pomoću  na meteorološkoj karti padalina. Označavaju i trenutni položaj oluje i projiciranju putanju te oluje u neposrednoj budućnosti

Crveni stošci prikazuju se zajedno s ikonom ćelije oluje, a najširi dio stošca usmjeren je prema projiciranoj putanji ćelije oluje. Crvene linije na svakom stošcu označavaju najvjerojatniju lokaciju oluje u bliskoj budućnosti. Svaka linija predstavlja 15 minuta.

Udare groma prikazuju . Grom se prikazuje na meteorološkoj karti padalina ako su udari otkriveni u posljednjih sedam minuta. Kopnena mreža otkrivanja gromova otkriva jedino gromove od oblaka do tla.

NAPOMENA: Ova značajka nije dostupna na svim uređajima ni na svim pretplatama.

Podaci o uraganu

Meteorološka karta padalina može prikazati trenutni položaj uragana , tropske oluje ili tropske depresije. Crvena linija koja proizlazi iz ikone uragana označava projiciranu putanju uragana. Zatamnjene točke na crvenoj liniji označavaju projicirane lokacije kroz koje će uragan proći prema podacima davatelja meteoroloških podataka.

Meteorološka upozorenja i meteorološka izvješća

Nakon izdavanja upozorenja o vremenu za pomorce, meteoroloških promatranja ili preporuka te bilo kakvog izvješća o vremenu, sjenčanjem se označava područje na koje se podaci odnose. Linije po vodi na karti označavaju granice prognoza za pomorce, obalnih prognoza ili prognoza za pučinu. Izvješća o prognozi mogu sadržavati meteorološka promatranja ili preporuke.

Za pregled podataka o upozorenju ili izvješću, odaberite osjenčano područje.

Boja	Skupina meteoroloških pojava na moru
Cijan	Bujice
Plava	Poplava
Crvena	Vremenske pojave na moru
Žuta	Snažna oluja
Crvena	Tornado

Podaci o prognozi

Meteorološka karta prikazuje gradske prognoze, pomorske prognoze, upozorenja, upozorenja o uraganu, METAR izvješća, lokalna upozorenja, vremenske fronte i područja tlaka, tlak površine i meteorološke plutače.

Pregled podataka o prognozi za drugi vremenski period





- 1 Odaberite **Karte > Prognoza**.

2 Odaberite opciju:

- Za prikaz vremenske prognoze za sljedećih 48 sati u koracima od 12 sati odaberite **Sljedeća prognoza** nekoliko puta.
- Za prikaz vremenske prognoze proteklih 48 sati u koracima od 12 sati odaberite **Prethodna prognoza** nekoliko puta.

Vremenske fronte i područja tlaka

Vremenske fronte prikazuju se kao linije koje označavaju vodeći rub zračne mase.

Simbol fronte	Opis
	Hladna fronta
	Topla fronta
	Stacionarna fronta
	Fronta okluzije
	Područje relativno niskog atmosferskog tlak a

Simboli područja tlaka često se javljaju u blizini vremenskih fronti.

Simbol područja tlaka	Opis
L	Označava centar niskog tlaka, odnosno područje relativno nižeg tlaka. Udaljavanje od područja niskog tlaka rezultira povećanim tlakom. U sjevernim hemisferama, vjetrovi prolaze u smjeru suprotnom od kazaljke na satu u područjima niskog tlaka.
H	Označava područje visokog tlaka, odnosno područje relativno višeg tlaka. Udaljavanje od područja visokog tlaka rezultira smanjenim tlakom. U sjevernim hemisferama, vjetrovi prolaze u smjeru kazaljke na satu u područjima visokog tlaka.

Pregled pomorske prognoze ili prognoze za pučinu

1 Odaberite **Karte > Prognoza**.

2 Povucite kartu na lokaciju na pučini.









Opcije Pomorska prognoza ili Prognoza za pučinu javljaju se samo ako su dostupni meteorološki podaci.

3 Odaberite **Pomorska prognoza** ili **Prognoza za pučinu**.

Prognoze za grad

Prognoze za grad javljaju se u obliku vremenskih simbola.

Prognoza se pregledava u intervalima od 12 sati.

Simbol	Vrijeme	Simbol	Vrijeme
	Djelomično oblačno		Vedro (sunčano, vruće, bez oblaka)
	Oblačno		Kiša (sitna kiša, susnježica, pljuskovi)
	Vjetrovito		Maglovito
	Grmljavinske oluje		Snijeg (snježne mećave, naleti, mećava, snježni zapusi, susnježica, ledena kiša, ledena kišica)
	Dim (prašina, izmaglica)		

Pregled uvjeta za more

Funkcija Uvjeti na moru prikazuje podatke o uvjetima na površini, uključujući vjetrove, te visinu vala, period vala i smjer vala.

Odaberite **Karte > Uvjeti na moru**.

Vjetrovi na površini

Vektori vjetrova na površini na karti uvjeta na moru prikazuju se u obliku grafikona vjetra koji označava smjer iz kojeg puše

vjetar. Grafikon vjetra je krug s repom. Crta ili zastavica pričvršćena za rep grafikona vjetra označava brzinu vjetra. Kratka crta predstavlja 5 čvorova, duga crta predstavlja 10 čvorova, a trokut predstavlja 50 čvorova.

Grafikon vjetra	Brzina vjetra	Grafikon vjetra	Brzina vjetra
	Mirno		20 čvorova
	5 čvorova		50 čvorova
	10 čvorova		65 čvorova
	15 čvorova		

Visina vala, period vala i smjer vala

Visine valova za određeno područje prikazuju se u varijacijama boje. Različite boje označavaju različite visine valova, kao što je prikazano na legendi.

Period vala označava vrijeme (u sekundama) između uzastopnih valova. Crte perioda vala označavaju područja s istim periodom vala.

Smjer valova na karti je prikazan pomoću crvenih strelica. Usmjerenost svake strelice označava smjer u kojem se val kreće.

Pregled podataka o prognozi uvjeta na moru za drugi vremenski period

1 Odaberite **Karte > Uvjeti na moru**.

2 Odaberite opciju:

- Za prikaz prognoze uvjeta na moru za sljedećih 36 sati u koracima od 12 sati odaberite **Sljedeća prognoza** nekoliko puta.
- Za prikaz prognoze uvjeta na moru za proteklih 36 sati u koracima od 12 sati odaberite **Prethodna prognoza** nekoliko puta.

Pregled ribolovnih informacija

Vremenska ribolovna karta prikazuje trenutnu temperaturu vode, uvjete tlaka na površini i ribolovne prognoze.

Odaberite **Karte > Ribolov**.

Informacije o tlaku na površini i temperaturi vode

Informacije o tlaku na površini prikazuju se kao izobare tlaka i područja tlaka. Izobare spajaju točke jednakog tlaka. Očitanja tlaka mogu pomoći u određivanju vremenskih uvjeta i vjetra. Područja visokog tlaka uglavnom se pridružuju vedrom vremenu. Područja niskog tlaka uglavnom uključuju oblake i mogućnost padalina. Blisko postavljene izobare pokazuju snažan gradijent tlaka. Snažni gradijenti tlaka pridružuju se područjima s jakim vjetrovima.

Jedinice tlaka prikazuju se u milibarima (mb), inčima žive (inHg) ili hektopaskalima (hPa).

Sjenčanje u boji označava temperaturu vode na površini, kao što prikazuje legenda u kutu zaslona.

Prognoza lokacija riba

Dostupna je mogućnost prikaza područja s optimalnim vremenskim uvjetima za određene vrste riba.

NAPOMENA: Ova značajka nije dostupna na svim uređajima ni na svim pretplatama.

1 Na prognostičarskoj ribolovnoj karti odaberite **Izbornik > Izbornik prognoze vremena > Vrste riba**.

2 Odaberite vrstu riba.

3 Odaberite **Uključe..**

4 Ponovite korake 2 i 3 ako želite prikazati područja s optimalnim vremenskim uvjetima za dodatne vrste riba.

Zasjenčana područja označuju optimalna područja za ribolov. Odaberete li više od jedne vrste riba, možete odabrati i

zasjenčano područje za prikaz vrsta riba koje se nalaze u tom zasjenčanom području.

Promjena raspona boja za temperaturu površine mora

Raspon boja možete mijenjati dinamički kako biste dobili očitavanja površine mora u višoj rezoluciji.

- 1 Na prognostičarskoj ribolovnoj karti odaberite **Izbornik > Izbornik prognoze vremena > Temper. mora**.
- 2 Odaberite opciju:
 - Kako bi uređaj za iscrtavanje automatski podešavao raspon temperatura, odaberite **Automatska konfiguracija**.
Uređaj za iscrtavanje automatski pronalazi donje i gornje ograničenje za trenutni zaslon i ažurira mjerilo boja za temperaturu.
 - Kako biste unijeli donje i gornje ograničenje za raspon temperatura, odaberite **Donja granica** ili **Gornja granica** i zatim unesite donju i gornju granicu.

Informacije o vidljivosti

Vidljivost je maksimalna vodoravna udaljenost koju je moguće vidjeti na površini, kao što prikazuje legenda s lijeve strane zaslona. Promjene u sjenčanju vidljivosti prikazuju promjenu prognoze u vidljivosti na površini.

NAPOMENA: Ova značajka nije dostupna na svim uređajima ni na svim pretplatama.

Odaberite **Karte > Vidljivost**.

Pregled podataka o vidljivosti za drugi vremenski period

- 1 Odaberite **Karte > Vidljivost**.
- 2 Odaberite opciju:
 - Za prikaz prognoze vidljivosti za sljedećih 36 sati u koracima od 12 sati odaberite **Sljedeća prognoza** nekoliko puta.
 - Za prikaz prognoze vidljivosti proteklih 36 sati u koracima od 12 sati odaberite **Prethodna prognoza** nekoliko puta.

Pregled izvješća plutače

Očitavanja za izvješća preuzeta su s plutača i obalnih stanica za promatranje. Ta se očitavanja koriste za određivanje temperature zraka, rosišta, temperature vode, morskih mijena, visine i perioda vala, smjera i brzine vjetrova, vidljivosti te barometrijskog tlaka.

- 1 Na meteorološkoj karti odaberite .
- 2 Odaberite **Plutača**.

Pregled lokalne vremenske prognoze u blizini plutače

Možete odabrati područje u blizini plutače za pregled podataka o prognozi.

- 1 Na meteorološkoj karti odaberite željenu lokaciju.
- 2 Odaberite **Lokalno vrijeme**.
- 3 Odaberite opciju:
 - Za prikaz trenutnih vremenskih uvjeta od lokalne vremenske usluge odaberite **Trenutno stanje**.
 - Za prikaz lokalne vremenske prognoze odaberite **Prognoza**.
 - Za pregled vjetrova na površini i barometrijskog tlaka odaberite **Površina mora**.
 - Za pregled podataka o vjetru i valovima odaberite **Pomorsko izvješće**.

Stvaranje međutočke na meteorološkoj karti

- 1 Odaberite lokaciju na meteorološkoj karti.
- 2 Odaberite **Stvori međutočku**.

Prekrivanje vremenskom prognozom

Prekrivanje vremenskom prognozom dodaje vrijeme i informacije o vremenu na navigacijsku kartu, ribolovnu kartu i Perspective 3D kartu. Navigacijska karta i ribolovna karta mogu prikazivati meteorološki radar, visinu vrha oblaka, gromove, meteorološke plutače, lokalna upozorenja i upozorenja o uraganu. Na karti Perspective 3D može se prikazati meteorološki radar.

Postavke prekrivanja vremenskom prognozom koje su konfigurirane za jednu kartu ne primjenjuju se na drugu kartu. Postavke prekrivanja vremenskom prognozom potrebno je zasebno konfigurirati za svaku kartu.

NAPOMENA: Karta za ribolov na pučini dostupna je s premium kartama, u određenim područjima.

Uključivanje preklapanja vremenske prognoze na karti

Na navigacijskoj ili ribolovnoj karti odaberite **Izbornik > Postavljanje karte > Vrijeme > Vrijeme > Uključe..**

Postavke prekrivanja vremenskom prognozom na navigacijskoj karti

Na navigacijskoj karti odaberite **Izbornik > Postavljanje karte > Vrijeme**.

Vrijeme: Uključuje i isključuje prekrivanje vremenskom prognozom.

Padaline: Prikazuje podatke o padalinama.

Naoblaka: Prikazuje podatke o naoblaci.

Vidljivost: Prikazuje podatke o vidljivosti.

Plutače: Prikazuje meteorološke plutače.

Legenda: Prikazuje legendu vremenske prognoze.

Postavke prekrivanja vremenskom prognozom na ribolovnoj karti

NAPOMENA: Dostupne postavke ovise o prijemu koji je povezan s vašim uređajem.

Na ribolovnoj karti odaberite **Izbornik > Postavljanje karte > Vrijeme**.

Padaline: Prikazuje podatke o padalinama.

Vrste riba: Prikazuje lokaciju posebne vrste riba.

Temper. mora: Prikazuje podatke o temperaturi mora.

Plutače: Prikazuje meteorološke plutače.

Legenda: Prikazuje legendu vremenske prognoze.

Pregled podataka o pretplati na vremensku prognozu

Možete pregledati podatke o uslugama vremenske prognoze na koje ste se pretplatili kao i podatak o minutama proteklim nakon posljednjeg ažuriranja podataka za svaku uslugu.

Na meteorološkoj karti odaberite **Izbornik > Pretpl. na vrem. prognozu**.

Pregled videozapisa

Za gledanje videozapisa morate se priključiti na kompatibilni izvor.

Kompatibilni uređaji uključuju videouređaje priključene u priključke na ploteru, kao i podržane umrežene (IP) videokamere, kodere i termalne kamere.

Odaberite **A/V, mjer., kontr. > Video**.

Odabir video izvora

- 1 Na zaslonu videozapisa odaberite **Izbornik > Izvor**.
- 2 Odaberite izvor videozapisa.

Izmjenjivanje više video izvora

Ako imate dva ili više video izvora, možete ih izmjenjivati upotrebom posebnog vremenskog intervala.

- 1 Na zaslonu za prikaz videozapisa odaberite **Izbornik > Izvor > Izmjenično**.
- 2 Odaberite **Doba dana** i odaberite koliko će se dugo svaki video prikazivati.
- 3 Odaberite **Izvor** i odaberite video izvore koji će se dodati izmjeničnom slijedu.

Umreženi videouređaji

OBAVIJEST

Potrebno je koristiti Garmin izolacijski sprežnik za napajanje putem mrežnog kabela (Power over Ethernet, PoE) (broj dijela 010-10580-10) prilikom povezivanja PoE uređaja poput FLIR® kamere na Garmin Marine Network. Povezivanjem PoE uređaja izravno na Garmin Marine Network ploter oštećuje se Garmin ploter, a mogao bi se oštetiti i PoE uređaj.

Prije pregledavanja i upravljanja videouređajima poput IP kamera, kodera i termalnih kamera pomoću plotera morate najprije s ploterom povezati kompatibilni videouređaj i imati izolacijski sprežnik za kabel brodske mreže Power over Ethernet (PoE). Popis kompatibilnih uređaja potražite na web-mjestu www.garmin.com, gdje također možete kupiti PoE izolacijski sprežnik.

S mrežom Garmin Marine Network možete povezati više podržanih videokamera i do dva videokodera. Istovremeno možete odabrati i pregledavati do četiri videoizvora. Ploteri s više kompozitnih videoulaza mogu prikazivati samo jedan izvor ulaznih videosignala. Kada se kamere povežu, mreža ih automatski prepoznaje i prikazuje ih na popisu izvora.

Prethodno definirane postavke videozapisa na umreženim videokamerama

Za svaki umreženi videoizvor možete spremati, dodijeliti naziv ili aktivirati prethodno definirane postavke videozapisa.

Spremanje prethodno definiranih postavki videozapisa na umreženim videokamerama

- 1 Dodirnite zaslon videozapisa.
Na zaslonu uređaja prikazat će se kontrole videozapisa.
- 2 Držite gumb za prethodno definiranu postavku videozapisa.
Zeleno svjetlo naznačuje da je postavka spremljena.

Dodjela naziva prethodno definiranim postavkama videozapisa na umreženim videokamerama

- 1 Na zaslonu videozapisa odaberite **Izbornik > Postavljanje videa > Postavke**.
- 2 Odaberite prethodno definiranu postavku.
- 3 Odaberite **Promjena naziva**.
- 4 Unesite naziv prethodno definirane postavke.

Aktiviranje prethodno definiranih postavki videozapisa na umreženim videokamerama

Umrežene kamere možete brzo vratiti na prethodno definirane postavke.

- 1 Dodirnite zaslon videozapisa.
Na zaslonu uređaja prikazat će se kontrole videozapisa.
- 2 Odaberite prethodno definiranu postavku videozapisa.
Kamera vraća postavke videozapisa spremljene za te prethodno definirane postavke.
SAVJET: Prethodno definirane postavke možete spremati i aktivirati i putem izbornika videozapisa.

Postavke kamere

Neke kamere raspolažu dodatnim opcijama za kontrolu prikaza putem kamere.

NAPOMENA: Nisu sve opcije raspoložive na svim modelima kamere i ploterima. Popis dostupnih funkcija potražite u korisničkom priručniku kamere. Za korištenje ove funkcije potrebno je nadograditi softver kamere.

Na infracrvenom videozaslonu odaberite Izbornik.

IC/vidljivo: Prikazuje infracrvenu ili vidljivu sliku kamere.

Skenira.: Istražuje okolno područje.

Smrzavanje: Zaustavlja sliku kamere.

Promijeni boje: Odabire shemu boje infracrvenog prikaza.

Promijeni scenu: Odabire način rada infracrvenog prikaza kao što su dan, noć, čovjek u moru ili pristajanje.

Postavljanje videa: Otvara više opcija videozapisa.

Postavke videozapisa

Neke kamere nude dodatne opcije postavljanja.

NAPOMENA: Nisu sve opcije raspoložive u svim modelima kamere i uređaja za iscrtavanje. Za korištenje ove značajke potrebno je ažurirati softver kamere.

Na zaslonu za prikaz videozapisa odaberite **Izbornik > Postavljanje videa**.

Postavi ulaz: Povezuje kameru s video izvorom.

Retrovizor: Preokreće sliku poput retrovizora.

Mirovanje: Postavlja kameru u stanje mirovanja radi uštede energije i zaštite objektiva dok se kamera ne koristi.

Početni položaj: Postavlja početni položaj kamere.

Brzina skenir.: Postavlja brzinu kretanja kamere tijekom skeniranja.

Širina skenir.: Postavlja širinu slike koju kamera snimi rijekom skeniranja.

Naziv: Omogućuje unos novog naziva za kameru.

Izbornik FLIR™: Omogućuje pristup postavkama kamere.

Povezivanje kamere s videoizvorom

Možda ćete morati povezati kameru s videoizvorom.

- 1 Na zaslonu videozapisa odaberite **Izbornik > Video izbornik > Izvor**.
- 2 Odaberite kameru.
- 3 Odaberite **Postavljanje videa > Postavi ulaz**.
- 4 Odaberite videoulaz.

Upravljanje pomicanjem videokamere

OBAVIJEST

Kameru nemojte usmjeravati prema suncu ili drugim iznimno svijetlim objektima. Mogao bi se oštetiti objektiv.

Za pomicanje i naginjanje kamere uvijek koristite kontrole plotera. Nemojte ručno pomicati jedinicu kamere. Ručno pomicanje može oštetiti kameru.

NAPOMENA: Ova je funkcija dostupna samo ako je povezana kompatibilna kamera. Za korištenje ove funkcije potrebno je nadograditi softver kamere.

Možete upravljati pomicanjem povezanih videokamera koje se mogu pomicati, naginjati i zumirati.

Upravljanje videokamerama pomoću kontrola na zaslonu
Pomoću kontrola na zaslonu možete upravljati kamerama koje se mogu pomicati, naginjati i zumirati (PTZ kamere). Popis dostupnih funkcija potražite u korisničkom priručniku kamere.

- 1 Dodirnite zaslon videozapisa.
Na zaslonu uređaja prikazat će se kontrole videozapisa.
- 2 Odaberite opciju:
 - Za povećavanje i smanjivanje koristite gumb za zumiranje.
 - Za pomicanje i naginjanje kamere koristite ružu kompasa.

SAVJET: Za daljnje pomicanje kamere u željenom smjeru držite ružu kompasa.

Upravljanje videokamerama pomoću kretnji

Ako umrežena videokamera odgovara na kretnje, možete je pomicati, naginjati ili zumirati kretnjama izravno sa zaslona plotera. Popis dostupnih funkcija potražite u korisničkom priručniku kamere.

SAVJET: Kretnjama upravljate videokamerom bez prikaza videokontrola.

- 1 Dodirnite zaslon videozapisa.
- 2 Odaberite opciju:
 - Za povećavanje i smanjivanje napravite kretnju zumiranja pomoću dva prsta.
 - Za pomicanje ili naginjanje kamere, prijedite rukom preko zaslona u željenom smjeru.

Stvaranje kombinacije s videofunkcijama

Na prilagođeni kombinirani zaslon možete dodati do četiri videofunkcije.

Ako vaš uređaj ima više ugrađenih videoveza, jedan ugrađeni izvor možete upotrijebiti za jednu funkciju u svakoj kombinaciji.

NAPOMENA: Videoizvor prikazuje sve povezane i podržane videouređaje. Možete odabrati Prikaži sve kako biste vidjeli popis svih mogućih videoulaza ili kanala videokodera koji nisu povezani s izvorom ulaznog videosignala.

- 1 Odaberite **Komunikacije > Izbornik > Dodaj kombinaciju**.
- 2 Odaberite **funkcije** pa odaberite broj.
- 3 Odaberite područje kojem želite dodijeliti funkciju, odaberite **Video** i zatim odaberite izvor videozapisa.
- 4 Ponovite korak 3 za sve videofunkcije na svim kombiniranim zaslonima.
- 5 Po potrebi prilagodite kombinirani zaslon (**Dodavanje prilagođenog kombiniranog zaslona**).

Konfiguriranje prikaza videozapisa

NAPOMENA: Nisu sve opcije raspoložive u svim modelima kamere i uređaja za iscrtavanje.

- 1 Na zaslonu za prikaz videozapisa odaberite **Izbornik > Postavljanje videa**.
- 2 Odaberite opciju:
 - Za prikazivanje videozapisa u razvučenom omjeru odaberite **Omjer > Razvlač.** Videozapis ne možete razvući preko dimenzija koje nudi povezani video uređaj i možda neće ispuniti čitav zaslon.
 - Za prikazivanje videozapisa u standardnom omjeru odaberite **Omjer > Standa.**
 - Za prilagođavanje svjetline odaberite **Svjetlina**, a zatim odaberite **Gore, Dolje** ili **Aut.**
 - Za prilagođavanje zasićenosti boja odaberite **Zasićenost**, a zatim odaberite **Gore, Dolje** ili **Aut.**
 - Za prilagođavanje kontrasta odaberite **Kontrast**, a zatim odaberite **Gore, Dolje** ili **Aut.**
 - Ako želite uređaju za iscrtavanje dopustiti da automatski odabere izvor formata, odaberite **Standa. > Aut.**

Konfiguriranje zaslona računala

Za konfiguriranje načina prikaza putem računala morate postaviti video izvor na analogno ili digitalno računalo.

- 1 Kad ste u načinu prikaza putem računala odaberite bilo koje mjesto na zaslonu.
- 2 Odaberite opciju:
 - Za podešavanje svjetline zaslona koristite strelice za svjetlinu.

- Za podešavanje kontrasta zaslona koristite strelice za kontrast.

Izlaz iz načina prikaza putem računala

- 1 Kad ste u načinu prikaza putem računala odaberite bilo koje mjesto na zaslonu.
- 2 Odaberite ikonu za način prikaza u gornjem lijevom kutu. Izvor videozapisa mijenja se u Video 1.

Konfiguracija uređaja

Automatsko uključivanje uređaja za iscrtavanje

Uređaj za iscrtavanje možete postaviti tako da se automatski uključuje prilikom priključivanja na napajanje. U suprotnom ga morate uključiti pritiskom na ⏻.

Odaberite **Postavke > Sustav > Automatsko uključiv.**

NAPOMENA: Kad je Automatsko uključiv. postavljeno na Uključe., a isključili ste uređaj za iscrtavanje pomoću gumba ⏻ te ste isključili napajanje i ponovo ga priključili za manje od dvije minute, možda ćete morati pritisnuti ⏻ kako bi se uređaj za iscrtavanje ponovo pokrenuo.

Postavke sustava

Odaberite **Postavke > Sustav**.

Simulator: Uključuje ili isključuje simulator i omogućuje postavljanje vremena, datuma, brzine i simulirane lokacije.

Generator zvučnog signala i prikaz: Podešava prikaz i postavke zvuka.

GPS: Daje informacije o GPS satelitima i postavkama.

Informacije o sustavu: Daje informacije o uređajima na mreži i o verziji softvera.

Informacije o stanicima: Podešava postavke stanice.

Automatsko uključiv.: Automatski uključuje uređaj kad se priključi napajanje.

Postavke stanice

Odaberite **Postavke > Sustav > Informacije o stanicima**.

Promijeni stanicu: Postavlja kompletnu stanicu na novi skup zadanih postavki na temelju lokacije stanice. Isto tako možete koristiti ovaj zaslon kao samostalni, pojedinačni zaslon umjesto grupiranja s drugim zaslonima kako bi se napravila stanica.

GRID™ uparivanje: Omogućuje uparivanje GRID™ daljinskog ulaznog uređaja s ovom stanicom.

Redoslijed prikazivanja: Postavlja redoslijed zaslona, što je važno kod korištenja GRID daljinskog ulaznog uređaja.

Ponovno postavljanje stanica: Vraća zadane tvorničke izgleda za sve zaslone u stanici.

Prikaz informacija o softveru sustava

Možete pogledati verziju softvera, verziju osnovne karte, informacije o dodatnoj karti (ako postoji), softversku verziju dodatnog radara tvrtke Garmin (ako postoji) i ID broj uređaja. Ove vam informacije mogu biti potrebne za ažuriranje softvera sustava ili za kupovinu dodatnih kartografskih podataka.

Odaberite **Postavke > Sustav > Informacije o sustavu**.

Prikaz zapisa događaja

Zapis događaja prikazuje popis događaja u sustavu.

Odaberite **Postavke > Sustav > Informacije o sustavu > Zapis događaja**.

Postavke preferenci

Odaberite **Postavke > Preference**.

Jedinice: Postavlja mjerne jedinice.

Jezik: Postavlja jezik teksta na zaslonu.

Navigacija: Postavlja preference navigacije.

Izgled tipkovnice: Postavlja raspored tipki na zaslonskoj tipkovnici.

Snimanje zaslona: Omogućuje spremanje snimke zaslona uređaja.

Dijeljenje koris. pod.: Omogućuje vam dijeljenje točaka i ruta putem mreže Garmin Marine Network. Na svim ploterima koji dijele točke i rute ova postavka mora biti uključena.

Prikaz trake s izbor.: Prikazuje traku s izbornicima ili je automatski sakriva ako nije potrebna.

Postavke jedinica

Odaberite **Postavke > Preference > Jedinice**.

Jedinice sustava: Postavlja format jedinica za uređaj.

odstup.: Postavlja magnetsku deklinaciju, odnosno kut između magnetskog sjevera i stvarnog sjevera, za vaš trenutni položaj.

Referentni sjever: Postavlja referentnu vrijednost smjera koja će se koristiti u izračunavanju smjera. Pravi postavlja geografski sjever kao referentni sjever. Mreža postavlja mrežni sjever kao referentni sjever (000°). Magnetski postavlja magnetski sjever kao referentni sjever.

Format položaja: Postavlja format položaja u kojem će se prikazati očitavanje određene lokacije. Ovu postavku treba mijenjati samo ako koristite kartu za koju je naveden drugi format položaja.

Geodet. datum karte: Postavlja koordinatni sustav na kojem se temelji karta. Ovu postavku treba mijenjati samo ako koristite kartu za koju je naveden drugi geodetski datum karte.

Doba dana: Postavlja format za vrijeme, vremensku zonu i ljetno/zimsko vrijeme.

Postavke navigacije

NAPOMENA: Za neke postavke i opcije potrebne su dodatne karte ili hardver.

Odaberite **Postavke > Preference > Navigacija**.

Oznake rute: Postavlja vrste oznaka koje se prikazuju na karti uz skretanja na ruti.

Skretanje - prijelaz: Podešava na koji će način uređaj za iscrtavanje prijeći u sljedeće skretanje ili etapu putovanja. Prijelaz se može oslanjati na vrijeme ili udaljenost prije skretanja. Možete povećati vrijednost vremena ili udaljenosti kako biste poboljšali preciznost automatskog pilota prilikom navigacije rutom ili linijom automatskog navođenja s čestim skretanjima ili pri višim brzinama. Kod ruta koje su ravnije ili kod manjih brzina, preciznost sustava autopilota možete poboljšati smanjivanjem ove vrijednosti.

Automatsko navođenje: Postavlja mjere za opcije Sigurna dubina, Sigurna visina i Udaljenost od obale prilikom korištenja nekih premium karata.

Početak rute: Odabire početnu točku navigacije rutom.

Konfiguracija linije automatskog navođenja

OPREZ

Postavke za sigurnu dubinu i sigurnu visinu utječu na način na koji uređaj za iscrtavanje izračunava liniju automatskog navođenja. Ako u određenom području nije poznata dubina vode ili visina prepreke, za to područje neće se izračunati linija automatskog navođenja. Ako je područje na početku ili na kraju linije automatskog navođenja pliće od sigurne dubine vode ili niže od sigurne visine prepreke, za to područje neće se izračunati linija automatskog navođenja. Na karti se kurs kroz ta područja prikazuje kao siva linija. Nakon što vaše plovilo uđe na jedno od tih područja, prikazat će se poruka upozorenja.

NAPOMENA: Automatsko navođenje dostupno je s premium kartama, u određenim područjima.

Možete postaviti parametre koje će uređaj za iscrtavanje koristiti prilikom izračuna linije automatskog navođenja.

Sigurna dubina: Postavlja minimalnu dubinu (odnosi se na dubinu datuma na karti) koju uređaj za iscrtavanje koristi za izračun linije automatskog navođenja.

NAPOMENA: Minimalna sigurna dubina za premium karte je 90 cm (3 stope). Ako unesete vrijednost sigurne dubine manju od 90 cm (3 stope), karte će za izračun rute za automatsko navođenje koristiti samo dubine od 90 cm (3 stope).

Sigurna visina: Postavlja minimalnu visinu (odnosi se na visinu datuma na karti) mosta ispod kojeg vaše plovilo može sigurno proći.

Udaljenost od obale: Postavlja koliko blizu obali želite da se linija automatskog navođenja postavi. Linija automatskog navođenja može se pomaknuti ako promijenite ovu postavku tijekom navigacije. Dostupne vrijednosti za ovu postavku su relativne, a ne apsolutne. Kako biste bili sigurni da je linija automatskog navođenja postavljena na odgovarajućoj udaljenosti od obale, smještaj linije automatskog navođenja možete procijeniti pomoću jednog ili više poznatih odredišta koja zahtijevaju navigaciju kroz uske vodene putove ([Prilagođavanje udaljenosti od obale](#)).

Prilagođavanje udaljenosti od obale

Postavka Udaljenost od obale pokazuje koliko blizu obali smije prolaziti linija za Automatsko navođenje. Linija za Automatsko navođenje možda će se pomaknuti ako ovu postavku promijenite za vrijeme navigacije. Dostupne vrijednosti postavke Udaljenost od obale relativne su, a ne apsolutne. Kako biste bili sigurni da se linija za Automatsko navođenje nalazi na odgovarajućoj udaljenosti od obale, položaj linije Automatsko navođenje možete procijeniti pomoću jednog ili više poznatih odredišta koja zahtijevaju navigaciju kroz uske vodene putove.

- 1 Pristanite sa svojim plovilom ili bacite sidro.
- 2 Odaberite **Postavke > Preference > Navigacija > Automatsko navođenje > Udaljenost od obale > Norm..**
- 3 Odaberite odredište prema kojemu ste prethodno krenuli.
- 4 Odaberite **Navigiraj do > Aut. navođ..**
- 5 Pregledajte smještaj linije automatskog navođenja i odredite obilazi li linija na sigurnoj udaljenosti sve poznate prepreke i omogućuju li skretanja učinkovito putovanje.
- 6 Odaberite opciju:
 - Ako ste zadovoljni smještajem linije automatskog navođenja, odaberite **Izbornik > Opcije za navigaciju > Zaustavi navigac.** i prijedite na korak 10.
 - Ako se linija automatskog navođenja nalazi preblizu poznatim preprekama, odaberite **Postavke > Preference > Navigacija > Automatsko navođenje > Udaljenost od obale > Daleko.**
 - Ako su skretanja na liniji automatskog navođenja preširoka, odaberite **Postavke > Preference > Navigacija > Automatsko navođenje > Udaljenost od obale > Blizu.**
- 7 Ako ste tijekom koraka 6 odabrali **Blizu** ili **Daleko**, pregledajte smještaj linije automatskog navođenja i odredite obilazi li linija na sigurnoj udaljenosti sve poznate prepreke i omogućuju li skretanja učinkovito putovanje. Automatsko navođenje održava sigurnu udaljenost od prepreka na otvorenim vodama, čak i ako postavku Udaljenost od obale postavite na Blizu ili Najbliže. Ploter zbog toga možda neće premjestiti liniju za Automatsko navođenje osim ako odabrano odredište ne zahtijeva navigaciju kroz uske vodene putove.

8 Odaberite opciju:

- Ako ste zadovoljni smještajem linije automatskog navođenja, odaberite **Izbornik > Opcije za navigaciju > Zaustavi navigac.** i prijedite na korak 10.
- Ako linija automatskog navođenja prolazi preblizu poznatim preprekama, odaberite **Postavke > Preference > Navigacija > Automatsko navođenje > Udaljenost od obale > Najdalje.**
- Ako su skretanja na liniji automatskog navođenja preširoka, odaberite **Postavke > Preference > Navigacija > Automatsko navođenje > Udaljenost od obale > Najbliže.**

9 Ako ste u koraku 8 odabrali **Najbliže** ili **Najdalje**, pregledajte položaj linije za **Automatsko navođenje** i potvrdite obilazi li linija sve poznate prepreke na sigurnoj udaljenosti i omogućuju li skretanja učinkovito putovanje.

Automatsko navođenje održava sigurnu udaljenost od prepreka na otvorenim vodama, čak i ako postavku Udaljenost od obale postavite na Blizu ili Najbliže. Ploter zbog toga možda neće premjestiti liniju za Automatsko navođenje osim ako odabrano odredište ne zahtijeva navigaciju kroz uske vodene putove.

10 Još najmanje jedanput ponovite korake 3-9, svaki puta koristeći drugo odredište, sve dok se ne upoznate s funkcioniranjem postavke Udaljenost od obale.

Komunikacijske postavke

Postavke za NMEA 0183

Odaberite **Postavke > Komunikacije > NMEA 0183 postavljanje**.

Vrste priključaka: Pogledajte [Postavljanje komunikacijskog formata za svaki od priključaka uređaja NMEA 0183](#).

Izlazne poruke: Pogledajte [Konfiguriranje izlaznih poruka za NMEA 0183](#).

Preciznost položaja: Prilagođava broj znamenaka s desne strane decimalnog zareza za prijenos NMEA izlaza.

XTE preciznost: Prilagođava broj znamenaka s desne strane decimalnog zareza za prijenos NMEA pogreške unakrsne trase.

ID oznake međutoč.: Postavlja uređaj na emitiranje naziva međutočaka i brojeva putem NMEA 0183 za vrijeme navigacije. Upotrebom brojeva mogli bi se razriješiti problemi s kompatibilnosti sa starijim NMEA 0183 automatskim pilotima.

Zadane postavke: Vraća izvorne tvorničke postavke za NMEA 0183.

Dijagnostika: Prikazuje dijagnostičke informacije za NMEA 0183.

Konfiguriranje izlaznih poruka za NMEA 0183

Možete omogućiti i onemogućiti izlazne poruke za NMEA 0183.

- 1 Odaberite **Postavke > Komunikacije > NMEA 0183 postavljanje > Izlazne poruke**.
- 2 Odaberite opciju.
- 3 Odaberite jednu ili više izlaznih poruka za NMEA 0183 i odaberite **Natrag**.
- 4 Ponovite korake 2 i 3 kako biste omogućili ili onemogućili dodatne izlazne poruke.

Postavljanje komunikacijskog formata za svaki od priključaka uređaja NMEA 0183

Možete konfigurirati komunikacijski format za svaki interni priključak uređaja NMEA 0183 prilikom priključivanja uređaja za iscrtavanje ili vanjski uređaja NMEA 0183, računala ili drugih Garmin uređaja.

1 Odaberite **Postavke > Komunikacije > NMEA 0183 postavljanje > Vrste priključaka**.

2 Odaberite ulazni ili izlazni priključak.

3 Odaberite format:

- Za podršku ulazu ili izlazu standardnih NMEA 0183 podataka, DSC, i podršku za ulaz NMEA sonara za DPT, MTW i VHW izvode odaberite **NMEA stand..**
- Za podršku ulazu ili izlazu standardnih NMEA 0183 podataka za većinu AIS prijemnika odaberite **Brzi NMEA**.
- Za podršku ulazu ili izlazu Garmin patentiranih podataka povezivanje sa Garmin softverom odaberite **Garmin**.

4 Ponovite korake 2–3 kako biste konfigurirali dodatne priključke za ulaz ili izlaz.

NMEA 2000 postavke

Odaberite **Postavke > Komunikacije > NMEA 2000 - postavljanje**.

Popis uređaja: Prikazuje uređaje priključene na mrežu.

Označi uređaje: Mijenja oznake za dostupne priključene uređaje.

Pomorska mreža tvrtke Garmin

Pomorska mreža tvrtke Garmin omogućuje brzo i jednostavno zajedničko korištenje podataka s perifernih uređaja tvrtke Garmin na uređajima za iscrtavanje. Uređaj za iscrtavanje možete povezati u pomorsku mrežu tvrtke Garmin kako biste mogli primati i razmjenjivati podatke s drugim uređajima i uređajima za iscrtavanje koji su kompatibilni s pomorskom mrežom tvrtke Garmin.

Postavljanje alarma

Navigacijski alarmi

Odaberite **Postavke > Alarmi > Navigacija**.

Dolazak: Postavlja oglašavanje alarma kad se nalazite unutar određene udaljenosti ili preostalog vremena do skretanja ili odredišta.

Vučenje sidra: Postavlja oglašavanje alarma prilikom prelaska određene udaljenosti dok ste usidreni.

V.k: Postavlja oglašavanje alarma kad se za određenu udaljenost odmaknete od kursa.

Alarmi sustava

Budilica: Postavlja budilicu.

Napon uređ.: Postavlja alarm koji se oglašava kad baterija padne na navedeni niski napon.

Preciznost GPS-a: Postavlja alarm koji se oglašava kad preciznost GPS lokacije izađe izvan vrijednosti koje je definirao korisnik.

Postavljanje alarma za gorivo

Da bi se mogao postaviti alarm za razinu goriva, kompatibilni senzor protoka goriva mora se povezati s mrežom NMEA 2000.

Možete postaviti oglašavanje alarma kada ukupna količina preostale količine goriva na plovilu dođe do razine koju ste odredili.

- 1 Odaberite **Postavke > Alarmi > Gorivo > Alarm razine goriva > Uključe..**
- 2 Unesite količinu preostalog goriva koja će aktivirati alarm.

Postavljanje meteoroloških alarma

Za postavljanje meteoroloških alarma kompatibilni uređaj za iscrtavanje mora biti povezan s meteorološkim uređajem kao što je GXM i trebate imati valjanu pretplatu na vremensku prognozu.

- 1 Odaberite **Postavke > Alarmi > Vrijeme**.
- 2 Uključite alarme za određene vremenske uvjete.

Postavke za moje plovilo

NAPOMENA: Za neke postavke i opcije potrebne su dodatne karte ili hardver.

Odaberite **Postavke > Moje plovilo**.

Dub. kobilice: Prilagođava očitavanja dubine kobilice, tako da se dubina mjeri od donje točke kobilice umjesto od lokacije sonde (**Postavljanje dubine kobilice**).

Pomak temperature: Kompenzira očitavanja temperature vode iz senzora temperature vode s protokolom NMEA 0183 ili sonde koja ima mogućnost mjerenja temperature (**Postavljanje pomaka temperature vode**).

Kalibriraj brzinu kroz vodu: Kalibrira sondu koja ima mogućnost mjerenja brzine ili senzor brzine (**Kalibriranje uređaja za mjerenje brzine kroz vodu**).

Kapacitet goriva: Postavlja ukupni kapacitet goriva svih spremnika za gorivo na vašem plovilu (**Postavljanje kapaciteta goriva za plovilo**).

Vrsta plovila: Omogućava određene značajke uređaja za iscrtavanje na temelju vrste plovila.

Postavljanje dubine kobilice

Možete unijeti dubinu kobilice kao kompenzaciju za površinsko očitavanje za dubinu kobilice pa na taj način omogućujete mjerenje dubine od dna kobilice umjesto od lokacije sonde. Unesite pozitivan broj za dubinu kobilice. Za velika plovila koja mogu gaziti nekoliko metara možete unijeti i negativan broj.

1 Dovršite postupak na osnovi lokacije sonde:

- Ako je sonda postavljena u razini vode **1**, izmjerite udaljenost od lokacije sonde do kobilice plovila. Unesite tu vrijednost u koracima 3 i 4 kao pozitivan broj.
- Ako je sonda postavljena u dnu kobilice **2**, izmjerite udaljenost od sonde do razine vode. Unesite tu vrijednost u koracima 3 i 4 kao negativan broj.

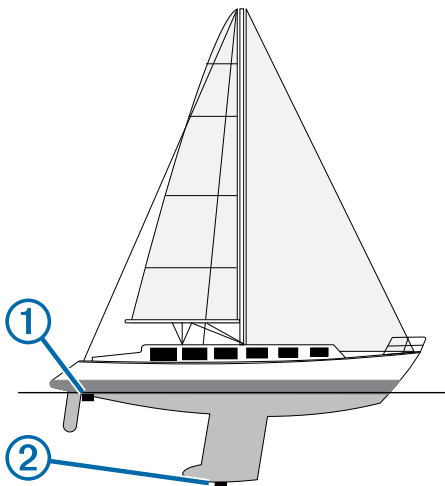

2 Odaberite **Postavke > Moje plovilo > Dub. kobilice**.

3 Odaberite **+** ili **-** na osnovi lokacije sonde.

4 Unesite udaljenost izmjerenu u koraku 1.

Postavljanje pomaka temperature vode

Za postavljanje pomaka temperature vode morate imati NMEA 0183 senzor temperature vode ili sondu koja ima mogućnost mjerenja temperature.

Pomak temperature kompenzira očitavanje temperature sa senzora temperature.

1 Temperaturu vode izmjerite pomoću senzora temperature ili sonde koja ima mogućnost mjerenja temperature i povezana je s uređajem za iscrtavanje.

2 Temperaturu vode izmjerite pomoću drugog senzora temperature ili termometra koji je pouzdano precizan.

3 Oduzmite temperaturu vode koja je izmjerena u koraku 1 od temperature vode izmjerene u koraku 2.

Ovo je pomak temperature. Tu vrijednost unesite u koraku 5 u obliku pozitivnog broja ako senzor povezan s uređajem za iscrtavanje temperaturu vode izmjeri hladnijom nego što ona zaista jest. Tu vrijednost unesite u koraku 5 u obliku negativnog broja ako senzor povezan s uređajem za iscrtavanje temperaturu vode izmjeri toplijom nego što ona zaista jest.

4 Odaberite **Postavke > Moje plovilo > Pomak temperature**.

5 Unesite pomak temperature izračunat u koraku 3.

Kalibriranje uređaja za mjerenje brzine kroz vodu

Ako je s uređajem za iscrtavanje povezana sonda koja ima mogućnost mjerenja brzine, možete ju kalibrirati tako da se poboljša preciznost podataka o brzini kroz vodu koje uređaj za iscrtavanje prikazuje.

1 Odaberite **Postavke > Moje plovilo > Kalibriraj brzinu kroz vodu**.

2 Slijedite upute na zaslonu.

Ako se plovilo ne kreće dovoljno brzo ili senzor brzine ne očitava brzinu, prikazat će se poruka.

3 Odaberite **OK** i sigurno povećajte brzinu plovila.

4 Ako se poruka ponovo pojavi, zaustavite plovilo i provjerite nije li se kotačić senzora brzine zaglavio.

5 Ako se kotačić slobodno okreće, provjerite jesu li kabeli dobro spojeni.

6 Ako nastavite dobivati poruku, obratite se Garmin službi za korisničku podršku.

Postavljanje vrste plovila

Možete odabrati vrstu svojeg plovila kako biste mogli konfigurirati postavke uređaja za iscrtavanje i koristiti značajke prilagođene vašoj vrsti plovila.

1 Odaberite **Postavke > Moje plovilo > Vrsta plovila**.

2 Odaberite **Gliser ili Jadrilica**.

Postavke za druga plovila

Kad je kompatibilni uređaj za iscrtavanje povezan s AIS uređajem ili VHF radijem, možete postaviti način na koji se druga plovila prikazuju na uređaju za iscrtavanje.

Odaberite **Postavke > Druga plovila**.

AIS: Omogućuje i onemogućuje primanje AIS signala.

DSC: Omogućuje i onemogućuje digitalno selektivno pozivanje (DSC).

Alarm za sudar: Postavlja alarm za sudar (**Postavljanje alarma za sudar u sigurnoj zoni**).

AIS-EPIRB test: Omogućuje probne signale radio signalizacije za označavanje položaja (EPRIB).

AIS-MOB test: Omogućuje signale MOB uređaja.

AIS SART test: Omogućuje probne signale odašiljača za potragu i spašavanje (SART).

Vraćanje izvornih tvorničkih postavki uređaja za iscrtavanje

NAPOMENA: Ovo će izbrisati sve podatke za postavke koje ste unijeli.

Odaberite **Postavke > Sustav > Informacije o sustavu > Tvorničke postavke > Pon. post.**

Komunikacija s bežičnim uređajima

Uređaj za iscrtavanje može stvoriti bežičnu mrežu na koju možete priključiti bežične uređaje.

Ako povežete bežične uređaje, možete koristiti Garmin aplikacije, uključujući BlueChart Mobile i Garmin Helm™. Više informacija potražite na stranici www.garmin.com.

Postavljanje Wi-Fi® bežične mreže

Uređaj za iscrtavanje može stvoriti Wi-Fi mrežu na koju možete priključiti bežične uređaje. Prvi put kada pristupite postavkama bežične mreže, pojavljuje se odzivnik koji traži postavljanje mreže.

1 Odaberite **Postavke > Komunikacije > Wi-Fi® mreža > Wi-Fi® > Uključe. > OK.**

2 Ako je potrebno, unesite naziv za bežičnu mrežu.

3 Unesite lozinku.

Ta će vam lozinka biti potrebna da pristupite bežičnoj mreži s bežičnog uređaja. Lozinka razlikuje mala i velika slova.

Povezivanje bežičnog uređaja s ploterom

Prije povezivanja bežičnog uređaja na bežičnu mrežu plotera morate konfigurirati bežičnu mrežu plotera ([Postavljanje Wi-Fi® bežične mreže](#)).

S ploterom možete spojiti više bežičnih uređaja kako bi dijelili podatke.

1 Na bežičnom uređaju uključite Wi-Fi i pokrenite traženje bežičnih mreža.

2 Odaberite naziv bežične mreže plotera ([Postavljanje Wi-Fi® bežične mreže](#)).

3 Unesite lozinku mreže.

Promjena bežičnog kanala

Ako nailazite na poteškoće u pronalaženju ili priključivanju uređaja, ili ako dolazi do smetnji, možete promijeniti bežični kanal.

1 Odaberite **Postavke > Komunikacije > Wi-Fi® mreža > Napredno > Kanal.**

2 Unesite novi kanal.

Ne trebate mijenjati bežični kanal na uređajima koji su povezani s tom mrežom.

Promjena Wi-Fi poslužitelja

Možete promijeniti ploter koji ima ulogu Wi-Fi poslužitelja. To može biti korisno ako se pojave problemi s Wi-Fi komunikacijama. Promjena Wi-Fi poslužitelja omogućuje vam odabir plotera koji je fizički bliži vašem mobilnom uređaju.

1 Odaberite **Postavke > Komunikacije > Wi-Fi® mreža > Napredno > Wi-Fi® Host.**

2 Slijedite upute na zaslonu.

Bežični daljinski upravljač

Uparivanje bežičnog daljinskog upravljača i plotera

Da biste mogli koristiti bežični daljinski upravljač, najprije morate upariti daljinski upravljač i ploter.

Jedan daljinski upravljač možete povezati s više plotera, a zatim za prebacivanje između plotera pritisnite gumb za uparivanje.

1 Odaberite **Postavke > Komunikacije > Bežični uređaji > Bežični dalj.upravljač.**

2 Odaberite **Nova veza.**

3 Slijedite upute na zaslonu.

Uključivanje i isključivanje pozadinskog osvjetljenja na daljinskom upravljaču

Isključivanje pozadinskog osvjetljenja na daljinskom upravljaču značajno će produljiti vijek trajanja baterije.

1 Na ploteru odaberite **Postavke > Komunikacije > Bežični uređaji > Bežični dalj.upravljač > Pozad. osvjetlj..**

2 Slijedite upute na zaslonu.

Prekid veze između daljinskog upravljača i svih plotera

1 Na ploteru odaberite **Postavke > Komunikacije > Bežični uređaji > Bežični dalj.upravljač > Odspoji sve.**

2 Slijedite upute na zaslonu.

Upotreba aplikacije Garmin Helm s uređajem za iscrtavanje

Prije mogućnosti upravljanja uređajem za iscrtavanje pomoću aplikacije Garmin Helm morate preuzeti i instalirati aplikaciju i povezati uređaj za iscrtavanje s Wi-Fi usmjernikom.

1 Odaberite **Postavke > Komunikacije > Bežični uređaji > Aplikacija Helm.**

2 Odaberite opciju.

3 Pomoću ove aplikacije možete prikazati uređaj za iscrtavanje te njime upravljati.

Upravljanje podacima uređaja za iscrtavanje

Kopiranje točaka, ruta i tragova s HomePort u ploter

Prije kopiranja podataka u ploter morate imati najnoviju verziju programa HomePort učitano u vaše računalo, a u ploter mora biti postavljena memorijska kartica.

Kopirajte podatke iz HomePort na pripremljenu memorijsku karticu.

Dotadne informacije potražite u datoteci pomoći HomePort.

Odabir vrste datoteka za točke i rute drugih proizvođača

Točke i rute možete uvesti s uređaja drugih proizvođača.

1 Odaberite **Informacije > Korisnički podaci > Prijenos podataka > Vrsta datoteke.**

2 Odaberite **GPX.**

Za ponovni prijenos podataka putem Garmin uređaja odaberite vrstu datoteke ADM.

Kopiranje podataka s memorijske kartice

1 Umetnite memorijsku karticu u utor za podatkovnu karticu.

2 Odaberite **Informacije > Korisnički podaci > Prijenos podataka.**

3 Ako bude potrebno, odaberite memorijsku karticu na koju će se kopirati podaci.

4 Odaberite opciju:

- Za prijenos podataka iz memorijske kartice na ploter i kombiniranje s postojećim korisničkim podacima odaberite **Spoji s kartice.**

- Za prijenos podataka iz memorijske kartice na ploter i zamjenu postojećih korisničkih podataka odaberite **Zamijeni s kartice.**

5 Odaberite naziv datoteke.

Kopiranje točaka, ruta i tragova na memorijsku karticu

- 1 Umetnite memorijsku karticu u utor za karticu.
- 2 Odaberite **Informacije > Korisnički podaci > Prijenos podataka > Spremi na karticu**.
- 3 Ako bude potrebno, odaberite memorijsku karticu na koju će se kopirati podaci.
- 4 Odaberite opciju:
 - Za stvaranje nove datoteke odaberite **Dodaj novu datoteku** i unesite naziv.
 - Za dodavanje informacija postojećoj datoteci odaberite datoteku s popisa.

Kopiranje međutočaka, ruta i trasa na ili sa svih uređaja za iscrtavanje na mreži

Informacije za međutočke, rute i trase s jednog uređaja za iscrtavanje spojenog na pomorsku mrežu Garmin možete prenijeti na svaki drugi uređaj za iscrtavanje spojen na mrežu. Prijenos može dugo potrajati, ovisno o broju međutočaka koje se prenose.

- 1 Odaberite **Informacije > Korisnički podaci > Prijenos podataka > Mreža**.
- 2 Odaberite opciju:
 - Za prijenos podataka iz jednog uređaja za iscrtavanja na druge koji su spojeni na istu mrežu, odaberite **Kloniraj korisničke podatke**. Postojeći podaci na tim uređajima za iscrtavanje bit će prebrisani.
 - Za prijenos podataka između svih uređaja za iscrtavanje spojenih na mrežu, odaberite **Spoji korisničke podatke**. Jedinствeni podaci kombiniraju se s postojećim podacima na svakom uređaju za iscrtavanje.

Kopiranje ugrađenih karti na memorijsku karticu

Možete kopirati karte s plotera na memorijsku karticu za upotrebu uz HomePort.

- 1 Umetnite memorijsku karticu u utor za karticu.
- 2 Odaberite **Informacije > Korisnički podaci > Prijenos podataka**.
- 3 Odaberite **Kopiraj ugrađenu kartu**.

Sigurnosno kopiranje podataka na računalo

- 1 Umetnite memorijsku karticu u utor za karticu.
- 2 Odaberite **Informacije > Korisnički podaci > Prijenos podataka > Spremi na karticu**.
- 3 Odaberite naziv datoteke s popisa ili odaberite **Dodaj novu datoteku**.
- 4 Odaberite **Spremi na karticu**.
- 5 Izvadite memorijsku karticu i umetnite je u čitač podatkovne kartice koji je povezan s računalom.
- 6 Otvorite mapu Garmin\UserData na memorijskoj kartici.
- 7 Kopirajte datoteku sigurnosne kopije s kartice na bilo koje mjesto na računalu.

Vraćanje sigurnosne kopije podataka na ploter

- 1 Umetnite memorijsku karticu u čitač podatkovnih kartica koji je povezan s računalom.
- 2 Kopirajte sigurnosnu kopiju datoteke s računala na memorijsku karticu u mapu pod nazivom Garmin\UserData.
- 3 Umetnite memorijsku karticu u utor za karticu.

- 4 Odaberite **Informacije > Korisnički podaci > Prijenos podataka > Zamijeni s kartice**.

Spremanje informacija o sustavu na memorijsku karticu

Informacije o sustavu možete spremiti na memorijsku karticu u obliku alata za rješavanje problema. Predstavnik korisničke podrške mogao bi od vas zatražiti upotrebu tih informacija radi učitavanja podataka o mreži.

- 1 Umetnite memorijsku karticu u utor za karticu.
- 2 Odaberite **Postavke > Sustav > Informacije o sustavu > Uređaji tvrtke Garmin > Spremi na karticu**.
- 3 Ako bude potrebno, odaberite memorijsku karticu na koju će se spremiti informacije sustava.
- 4 Izvadite memorijsku karticu.

Dodatak

Registriranje uređaja

Pomozite nam da vam ponudimo bolju uslugu ispunjavanjem online registracije.

- Idite na <http://my.garmin.com>.
- Pospremte originalni račun ili fotokopiju na sigurno mjesto.

Digitalno prebacivanje

Vaš uređaj za iscrtavanje može se koristiti za nadgledanje ili kontrolu krugova kad je uspostavljena veza s kompatibilnim sustavom.

Na primjer, možete kontrolirati unutarnja svjetla i svjetla za navigaciju na plovilu. Možete nadgledati i krugove spremnika.

Za pristup kontrolama digitalnog prebacivanja odaberite **Informacije > Kontrola kruga**.

Za više informacija o kupnji i konfiguraciji sustava za digitalno prebacivanje obratite se zastupniku tvrtke Garmin.

Zakretanje GRID upravljačke palice

Kod određenih načina montaže možete zakretati orijentaciju GRID upravljačke palice.

- 1 Odaberite **Postavke > Komunikacije > Pomorska mreža**.
- 2 Odaberite uređaj GRID.

Čišćenje zaslona

OBAVIJEST

Sredstva za čišćenje koja sadrže amonijak mogu oštetiti antirefleksivni sloj.

Uređaj je prekriven posebnim antirefleksivnim slojem osjetljivim na ulja, vosak i abrazivna sredstva za čišćenje.

- 1 Na krpu nanesite tekućinu za leće koja je sigurna za antirefleksivne slojeve.
- 2 Nježno obrišite zaslon mekom, čistom krpom koja ne pušta dlačice.

Snimke zaslona

Snimku bilo kojeg zaslona na vašem uređaju za iscrtavanje možete spremiti kao (.bmp) datoteku. Snimku zaslona možete prenijeti na računalo.

Snimanje zaslona

- 1 Umetnite memorijsku karticu u utor za karticu.
- 2 Odaberite **Postavke > Preference > Snimanje zaslona > Uključe..**
- 3 Prijeđite na zaslon koji želite snimiti.

4 Držite **Poč. zaslon** najmanje šest sekundi.

Kopiranje snimki zaslona na računalo

- 1 Izvadite memorijsku karticu iz uređaja za iscrtavanje i uložite je u čitač podatkovnih kartica koji je povezan s računalom.
- 2 Koristeći Windows® Explorer otvorite mapu Garmin\scrn na memorijskoj kartici.
- 3 Kopirajte .bmp datoteku s kartice i zalijepite je na bilo koju lokaciju na računalu.

Rješavanje problema

Uređaj ne prima GPS signal

Postoji nekoliko razloga zbog kojih uređaj ne prima GPS signal. Ako je uređaj od zadnjeg puta kada je primljen GPS signal prešao veliku udaljenost ili ako je bio isključen dulje od nekoliko tjedana ili mjeseci, možda neće moći ispravno primiti satelitske signale.

- Provjerite da je na uređaju instalirana najnovija verzija softvera. Ako to nije tako, nadogradite softver uređaja ([Ažuriranje softvera uređaja](#)).
- Ako uređaj koristi internu GPS antenu, postavite ga tako da ima neometan pogled na nebo kako bi interna antena mogla primiti GPS signal. Ako je montiran u kabini, trebao bi se nalaziti blizu prozora kako bi mogao primiti GPS signal. Ako je uređaj montiran u kabini i ne može se postaviti na lokaciju na kojoj može primiti satelitski signal, upotrijebite vanjsku GPS antenu.
- Ako uređaj koristi vanjsku GPS antenu, provjerite je li antena priključena na ploter ili NMEA mrežu.
- Ako uređaj ima više od jedne GPS antene, odaberite drugu antenu ([Odabir izvora GPS-a](#)).

Moj se uređaj neće uključiti ili se isključuje

Kod uređaja koji se nekontrolirano uključuju ili isključuju možda postoji problem s napajanjem. Pokušajte riješiti problem primjenom uputa u nastavku.

- Provjerite da izvor napajanja daje energiju.
To možete provjeriti na nekoliko načina. Na primjer, možete provjeriti rade li drugi uređaji kada ih priključite na izvor napajanja.
- Provjerite osigurač kabela napajanja.
Osigurač bi se trebao nalaziti u držaču koji je dio crvene žice kabela napajanja. U ovom kabelu napajanja nalazi se osigurač od 3 A. Provjerite osigurač kako biste potvrdili da u osiguraču nema prekida spoja. Osigurač možete testirati pomoću multimetra. Ako je osigurač ispravan, multimetar očitava 0 oma.
- Provjerite prima li uređaj napon od najmanje 10 V, iako se preporučuje 12 V.
Za provjeru napona izmjerite napon istosmjerne struje u ženskim priključcima 8 (napajanje) i 2 (uzemljenje) kabela za napajanje. Ako je napon manji od 10 V, uređaj se ne može uključiti.
- Ako je napajanje uređaja dostatno, ali se uređaj ipak ne uključuje, obratite se službi za korisničku podršku tvrtke Garmin na adresi www.garmin.com/support.

Moj uređaj ne stvara točke na ispravnoj lokaciji

Kako biste dijelili podatke između više uređaja, lokacije točaka možete unijeti ručno. Ako ste točku unijeli ručno pomoću koordinata, a lokacija točke nije na ispravnom mjestu, datum karte i format položaja postavljeni na uređaju možda se ne podudaraju s datumom karte i formatom položaja koji su korišteni za označavanje točke.

Format položaja način je na koji se položaj GPS prijemnika prikazuje na zaslonu. Uobičajeni je prikaz položaja pomoću geografske širine i dužine izraženih u stupnjevima i minutama, a

može se izraziti u stupnjevima, minutama i sekundama, samo u stupnjevima ili u jednom od ostalih formata mreže.

Datum karte matematički je model koji opisuje dio površine Zemlje. Linije geografske širine i dužine na papirnatim kartama odnose se na određeni datum karte.

- 1 Provjerite koji se datum karte i format položaja koristio za stvaranje originalne točke.

Ako je originalna točka očitana s karte, na karti bi se trebala nalaziti legenda koja navodi datum karte i format položaja koji su korišteni prilikom njene izrade. Ovi se podaci najčešće nalaze u blizini legende karte.

- 2 Na ploteru odaberite **Postavke > Preference > Jedinice**.
- 3 Odaberite ispravne postavke za datum karte i format položaja.
- 4 Ponovno stvorite točku.

NMEA 0183 - informacije

Tip	Poruka	Opis
Odašiljanje	GPAPB	APB: Poruka "B" upravljač za smjer ili trasu (autopilot)
	GPBOD	BOD: Smjer (od polazišta do odredišta)
	GPBWC	BWC: Smjer i udaljenost do međutočke
	GPGGA	GGA: Popravljanje podataka sustava za globalno pozicioniranje
	GPGLL	GLL: Geografski položaj (zemljopisna širina i dužina)
	GPGSA	GSA: GNSS DOP i aktivni sateliti
	GPGSV	GSV: GNSS sateliti koji se vide
	GPMRB	RMB: Preporučeni minimum navigacijskih podataka
	GPRMC	RMC: Preporučeni minimum specifičnih GNSS podataka
	GP RTE	RTE: Rute
	GPVTG	VTG: Kopneni kurs i brzina na kopnu
	GPWPL	WPL: Lokacija međutočke
	GPXTE	XTE: Pogreška unakrsne trase
	PGRME	E: Procjena pogreške
	PGRMM	M: Datum karte
	PGRMZ	Z: Visina
	SDDBT	DBT: Dubina ispod sonde
SDDPT	DPT: Dubina	
SDMTW	MTW: Temperatura vode	
SDVHW	VHW: Brzina i smjer na vodi	
Prijem	DPT	Dubina
	DBT	Dubina ispod sonde
	MTW	Temperatura vode
	VHW	Brzina i smjer na vodi
	WPL	Lokacija međutočke
	DSC	Podaci o digitalnom selektivnom pozivanju
	DSE	Prošireno digitalno selektivno pozivanje
	HDG	Smjer, skretanje i varijacija
	HDM	Smjer, magnetsko
	MWD	Smjer i brzina vjetrova
	MDA	Meteorološki paket podataka
	MWV	Brzina i kut vjetrova
VDM	Poruka podatkovne veze AIS VHF	

NMEA 2000 PGN – informacije

Tip	PGN	Opis
Odašiljanje i prijem	059392	ISO potvrda
	059904	ISO zahtjev
	060928	ISO upućivanje reklamacije
	126208	NMEA: naredba, zahtjev i funkcija potvrđivanja grupe
	126464	Odašiljanje i prijem funkcije grupe PGN popisa
	126996	Podaci o proizvodu
	129026	COG i SOG : Brzo ažuriranje
	129029	Podaci o GNSS položaju
	129540	Vidljivi GNSS sateliti
	130306	Podaci o vjetru
	130312	Temperatura
Odašiljanje	127250	Smjer plovila
	127258	Magnetsko odstupanje
	128259	Brzina: Na vodi
	128267	Dubina vode
	129025	Položaj: Brzo ažuriranje
	129283	Pogreška unakrsne trase
	129284	Navigacijski podaci
	129285	Informacije o navigacijskoj ruti i međutočkama
Prijem	126992	Sistemsko vrijeme
	127250	Smjer plovila
	127489	Parametri motora: Dinamično
	127488	Parametri motora: Brzo ažuriranje
	127493	Parametri odašiljanja: Dinamično
	127505	Razina tekućine
	128259	Brzina: Na vodi
	128267	Dubina vode
	129025	Položaj: Brzo ažuriranje
	129038	Izvešće o AIS položaju, klasa A
	129039	Izvešće o AIS položaju, klasa B
	129040	Prošireno izvešće o AIS položaju, klasa B
	129539	GNSS DOP-ovi
	129794	Statični i podaci koji se odnose na putovanje, AIS, klasa A
	129809	Izvešće o AIS "CS" statičnim podacima klase B, dio A
	129810	Izvešće o AIS "CS" statičnim podacima klase B, dio B
	130310	Parametri okoliša
	130311	Parametri okoliša
	130313	Vlažnost
	130314	Trenutačni tlak

autorskih prava. Nadalje, potvrđujete da su struktura, organizacija i kod Softvera, čiji izvorni kod nije isporučen, važne poslovne tajne tvrtke Garmin i/ili davatelja sadržaja treće strane te da izvorni kod Softvera ostaje važna poslovna tajna tvrtke Garmin i/ili davatelja sadržaja treće strane. Obvezujete se da nećete vršiti dekompilaciju, raščlambu, modifikaciju, obrnuto sastavljanje, obrnuti inženjering Softvera, svoditi Softver ili neki njegov dio na čitljivi oblik ili izvršavati bilo kakve radove zasnovane na Softveru. Obvezujete se da nećete izvoziti ili ponovno izvoziti Softver u bilo koju drugu državu i time kršiti zakone o kontroli izvoza SAD-a ili zakone o kontroli izvoza bilo koje druge primjenjive države.

Licencni ugovor za softver

KORIŠTENJEM UREĐAJA PRISTAJETE NA OBVEZU PREMA ODREDBAMA I UVJETIMA SLJEDEĆEG LICENCNOG UGOVORA ZA SOFTVER. PAŽLJIVO PROČITAJTE OVAJ UGOVOR.

Tvrtka Garmin Ltd. i njene podružnice ("Garmin") vam daju ograničenu licencu za korištenje softvera ugrađenog u ovaj uređaj (u nastavku "Softver") u binarnom izvršnom obliku tijekom normalnog rada proizvoda. Tvrtka Garmin i/ili davatelj sadržaja treće strane zadržavaju naziv te prava vlasništva i intelektualnog vlasništva unutar i prema Softveru.

Potvrđujete da je Softver vlasništvo tvrtke Garmin i/ili davatelja sadržaja treće strane i kao takav zaštićen zakonima o autorskim pravima u SAD-u te međunarodnim sporazumima o zaštiti

Indeks

Simboli

3D perspektiva 33

A

AIS 5–7

određivanje cilja 5, 6

prijetnje 6, 21

radar 21

SART 6

uključivanje 38

uređaj za signale pomoći 6

alarm vučenja sidra 37

alarm za dolazak 37

alarm za gorivo 27, 37

alarm za skretanje s kursa 37

alarm za sudar 6, 38

alarm za sudar u sigurnoj zoni 6, 38

alarmi 37

dolazak 37

duboka voda 18

mjerači 27

motor 27

navigacija 37

plitka voda 18

sonar 18

sudar 6, 38

temperatura vode 18

van kursa 37

vrijeme 37

vučenje sidra 37

animirane struje, morske mijene 4

antena, GPS 1

aplikacija helm 39

automatsko navođenje 8, 10, 11

putovi 11

udaljenost od obale 11, 36

Automatsko navođenje 36

linija 11, 36

autopilot 24

cik-cak oblik 25

kružni oblik 24

oblici za upravljanje 24, 25

oblik djeteline 25

oblik polukružnog zaokreta 24

oblik pretraživanja 25

Oblik Williamsonovog zaokreta 25

orbitiranje 25

prilagođavanje smjera 24

Shadow Drive 24

smanjivanje aktivnosti kormila 24

uključivanje 24

upravljanje pomoću oblika 24, 25

ušteta energije 24

veličina koraka upravljanja 24

ažuriranja, softver 1

B

bežični uređaji 39

konfiguracija mreže 39

povezivanje bežičnog uređaja 39

boje opasnosti 7

brisanje, svi korisnički podaci 13

Č

čovjek u moru 9, 25, 26

D

daljinski upravljač 39

prekid veze 39

digitalno prebacivanje 40

digitalno selektivno pozivanje 25, 26

kanali 26

kontakti 25

pojedinačni rutinski poziv 26

uključivanje 25, 38

DownVü 15

druga plovila

AIS 7

staze 7

držanje uz vjetar, prilagođavanje 14

Držanje uz vjetar 14

DSC. *Vidi* digitalno selektivno pozivanje

dubina kobilice 14, 38

E

EBL 21

mjerenje 21

prikaz 21

prilagođavanje 21

EPIRB 6

F

favoriti 2

Fish Eye 3D

podvodni objekti 8

sonarni stožac 8

trase 8

fotografije, zračni 5

fotografije iz zraka 5

G

Garmin služba za korisničku

podršku, informacije za kontakt 1

gliser 2, 13, 38

GPS 41

izvor 1

signali 1

grafikon brzine vjetra 28

grafikon širokog kuta 28

grafikoni

atmosferski tlak 28

brzina vjetra 28

dubina 28

konfiguriranje 28

kut vjetra 28

temperatura vode 28

temperatura zraka 28

GRID 40

GRID uparivanje 35

I

ID jedinice 35

I di na 9

informacije o nebu 28, 29

informacije o sustavu 35, 40

izvješća plutače 33

izvješće o položaju 26

J

jedrenje 7, 13, 14

startna linija 13

štoperica 13

jedrila 2, 13, 38

jedrilačarskastartna linija 13

jezik 35

K

kamera

konfiguracija 34

mirovanje 34

pauziranje 34

početni položaj 34

upravljanje 34

kapacitet goriva 27, 38

karte 3, 5–7

izgled 7

mjerenje udaljenosti 3

navigacija 4, 5

odabir 3

pojednosti 3

simboli 3

smjer, linija 7

ugrađeno 3

kombinacije, prilagođavanje 2, 35

kompas, ruža 7

korisnički podaci

brisanje 13

sinkronizacija 13

krugovi 40

L

licencni ugovor za softver 42

M

MARPA 6

navigacijska karta 7

određivanje cilja 20

označeni objekt 21

prijetnje 6, 21

media player 29

FUSION-Link 29

iPod 29

isključivanje zvuka 30

izvor 29

kanal 29

MTP 29

način podešavanja 29

nasumična reprodukcija 29

naziv uređaja 31

ponavljanje 29

prethodno definirano 34

pretraživanje po abecedi 29

radio 29, 30

regija tunera 29

SiriusXM satelitski radio 30

uređaj Android 29

VHF 30

Windows telefon 29

zone 30

međutočke 8

brisanje 9

kopiranje 40

kretanje prema 9

praćeno plovilo 26

prikaz popisa 9

radar 20

sinkronizacija 13

stvaranje 9, 33

uređivanje 9

vrijeme 33

memorijska kartica 40

detaljne karte 40

mjerači 27

alarmi statusa 27

gorivo 27

motor 27

ograničenja 27

put 28

vjetar 27, 28

mjerači goriva 27

alarm statusa 27, 37

sinkroniziranje sa stvarnim gorivom 27

mjerači motora 27

alarmi statusa 27

konfiguriranje 27

mjerači puta 28

mjerači vjetra 27, 28

mjerači za jedrenje 27

mjerenje udaljenosti, karte 3

mjerne jedinice 36

MOB, uređaj 6

N

način rada Straža 20

tempirano emitiranje 20

zona pod nadzorom 20

nadograđivanje, softver 1

nadogradnje, softver 1

napon 37

navigacijska karta 3, 5, 8, 33

fotografije iz zraka 7

MARPA 7

pomorske servisne točke 8

postavljanje 7

radarsko prekrivanje 21

staze plovila 7, 26

navigacijske oznake 4

navigacijski alarmi 37

NMEA 0183 25, 37

NMEA 2000 25, 37

O

- odabir boja **2**
- odredišta
 - navigacijska karta **8**
 - odabir **8**
- određivanje cilja **20**
- Okretanje niz vjetar. *Vidi* okretanje uz vjetar i okretanje niz vjetar
- okretanje uz vjetar i okretanje niz vjetar **14, 15**
 - Držanje smjera **14**
 - držanje uz vjetar **14**
- označavanje lokacije **9**

P

- player glazbe **29–31**. *Vidi* media player
- početni zaslon **1**
 - prilagođavanje **2**
- podaci
 - kopiranje **39**
 - sigurnosno kopiranje **40**
- podvodni objekti **8**
- Položaj, praćenje **26**
- pomak, prednji dio plovila **23**
- pomoć. *Vidi* služba za korisničku podršku
- Pomorska mreža tvrtke Garmin **13, 37**
- pomorske usluge **8**
- ponovno postavljanje
 - izgledi stanice **2**
 - postavke **30**
- postavke **35, 36, 38**
 - informacije o sustavu **35**
 - prikaz radara **23**
- povećavanje, karta **3**
- pozadinsko osvjetljenje **2, 39**
- poziv u pomoć **25, 26**
- preciznost GPS-a **37**
- preferirani izvor podataka **24**
- premium karte **4, 5, 7**
 - Fish Eye 3D **8**
 - fotografije iz zraka **5**
 - indikatori morskih mijena i struja **4**
- prsteni dometa **7**

R

- radar **19, 20, 22**
 - AIS **21**
 - buka **23**
 - domet **20**
 - emitiranje **19**
 - izvor **24**
 - MARPA **6**
 - međutočke **20, 23**
 - način rada Straža **20**
 - optimizacija prikaza **22**
 - osjetljivost **22**
 - polje prikaza **23**
 - pomak prednjeg dijela plovila **23**
 - prilagođeni položaj za zaustavljanje **22**
 - prsteni dometa **23**
 - shema boja **23**
 - skala zumiranja **20**
 - tempirano emitiranje **20**
 - tragovi odjeka **23**
 - traženje ptica **22**
 - zaslon s prekrivanjem **21**
- radarsko prekrivanje **21**
- radio, SiriusXM **30**
- registracija proizvoda **40**
- registriranje uređaja **40**
- ribolovna karta **3, 33**
 - postavljanje **7**
- rješavanje problema **41**
- ručno pregledavanje **1**
- Ruta do **8**
- route
 - brisanje **10**
 - kopiranje **39, 40**
 - navigacija **10**
 - paralelna navigacija **10**
 - prikaz popisa **10**

- sinkronizacija **13**
- stvaranje **9, 10**
- točke **39, 40**
- uređivanje **10**

S

- SART **6**
- sat **37**
 - alarm **37**
 - satelitske slike **5**
 - satelitski signali, primanje **1**
 - Shadow Drive, omogućavanje **24**
 - SideVü **15**
 - sigurna dubina **36**
 - sigurna visina **36**
 - simboli **5**
 - sinkronizacija, korisnički podaci **13**
 - SiriusXM **31**
 - Satelitski radio **30**
 - SiriusXM satelitski radio **30**
 - služba za korisničku podršku **1**
 - informacije za kontakt **1**
 - smjer **24**
 - držanje **24**
 - držanje smjera **14**
 - prilagođavanje **24**
 - Shadow Drive **24**
 - snimke zaslona **41**
 - snimanje **40**
 - softver
 - ažuriranje **1**
 - nadograđivanje **1**
 - nadogradnja u tijeku **1**
 - sonar **15, 16, 18**
 - a-scope **17, 18**
 - alarmi **18**
 - brzina pomicanja **18**
 - buka **16**
 - dijeljenje **16**
 - DownVü **15**
 - dubina **17**
 - fiksirano dno **17**
 - frekvencije **17**
 - izgled **18**
 - izvor **16**
 - mjerilo dubine **16**
 - odbacivanje boje **18**
 - osjetljivost **16**
 - osjetljivost boje **16**
 - podvodni objekti **18**
 - prikazi **15, 16**
 - SideVü **15**
 - smetnje **18**
 - snimanje **19**
 - stožac **8**
 - šum **16**
 - šum površine **18**
 - točka **16**
 - whiteline **18**
 - zumiranje **17**
 - sonda **15, 17–19**
 - SOS **9, 26**
 - stanice **1**
 - postavljanje redoslijeda zaslona **35**
 - prilagođavanje početnog zaslona **2**
 - promjena stanice **35**
 - vraćanje izgleda **2, 35**
 - stanice za mjerenje morskih struja **28, 29**
 - mjerači **5**
 - stanice za plimu **4, 28, 29**
 - mjerači **5**
 - stanice za predviđanje morskih mijena **28**
 - staze **8**
 - staze plovila **7, 26**

Š

- širina prometnice **7**

T

- tipka napajanja **35**

- tipkovnica **35**

- točke **41**
 - čovjek u moru **9**
 - kopiranje **39**
 - prikaz **7**
 - sonar **16**
 - stvaranje **3**
- tragovi
 - kopiranje **39, 40**
 - prikaz **7**
- trase **12**
 - brisanje **12**
 - kopiranje **40**
 - navigacija **12**
 - popis **12**
 - prikaz **12**
 - snimanje **12**
 - spremanje **12**
 - spremanje u obliku rute **12**
 - uređivanje **12**
- tvorničke postavke **38**
 - stanice **2**

U

- udaljenost od obale **11, 36**
- ukupno gorivo **38**
- umrežavanje. *Vidi* Pomorska mreža tvrtke
- upravitelj upozorenjima **29**
 - poruke **29**
- upravljačka palica **40**
- upravljanje podacima **39**
- uređaj
 - čišćenje **40**
 - registracija **40**
- uređaj za signale pomoći **6**

V

- VHF radio **25**
 - DSC kanal **26**
 - pojedinačni rutinski poziv **26**
 - pozivanje AIS cilja **26**
 - pozivi u pomoć **25, 26**
- video **35**
 - izvor **33, 34**
 - konfiguriranje **34, 35**
- videozapis **33–35**
 - izvor **35**
 - konfiguriranje **34**
 - prikaz **34**
- voda
 - brzina **38**
 - pomak temperature **38**
 - zapis temperature **28**
- vrijeme **7, 31, 32**
 - alarmi **37**
 - informacije o valovima **32**
 - karte **31, 33**
 - navigacijska karta **33**
 - odašiljanja **31**
 - padaline **31**
 - prekrivanje **33**
 - pretplata **31, 33**
 - prognoza **31–33**
 - ribolov **32**
 - ribolovna karta **33**
 - temperatura vode **32, 33**
 - tlak na površini **32**
 - uvjeti na moru **32**
 - vidljivost **33**
 - vjetrovi **32**
- VRM **21**
 - mjerenje **21**
 - prikaz **21**
 - prilagođavanje **21**

W

- Wi-Fi tehnologija **39**

Z

- zaokret uz vjetar. *Vidi* okretanje uz vjetar i okretanje niz vjetar

zapis događaja **35**
zapis temperature **28**
zapisnik dubine **28**
zaslon, svjetlina **2**
zumiranje
 radar **20**
 sonar **17**

www.garmin.com/support



+43 (0) 820 220230



+ 32 2 672 52 54



0800 770 4960



1-866-429-9296



+385 1 5508 272
+385 1 5508 271



+420 221 985466
+420 221 985465



+ 45 4810 5050



+ 358 9 6937 9758



+ 331 55 69 33 99



+ 39 02 36 699699



(+52) 001-855-792-7671



0800 0233937



+47 815 69 555



00800 4412 454
+44 2380 662 915



(+35) 1214 447 460



+386 4 27 92 500



0861 GARMIN (427 646)
+27 (0)11 251 9999



+34 93 275 44 97



+ 46 7744 52020



+886 2 2642-9199 ext 2



0808 238 0000
+44 (0) 870 8501242



+49 (0)180 6 427646
20 ct./Anruf. a. d.
deutschen Festnetz,
Mobilfunk max. 60 ct./Anruf



913-397-8200
1-800-800-1020



READY

